



Station météo ·

Anémomètre Pro

FR Mode d'emploi

- DE** Besuchen Sie unsere Website über den folgenden QR Code oder Weblink um weitere Informationen zu diesem Produkt oder die verfügbaren Übersetzungen dieser Anleitung zu finden.
- EN** Visit our website via the following QR Code or web link to find further information on this product or the available translations of these instructions.
- FR** Si vous souhaitez obtenir plus d'informations concernant ce produit ou rechercher ce mode d'emploi en d'autres langues, rendez-vous sur notre site Internet en utilisant le code QR ou le lien correspondant.
- NL** Bezoek onze internetpagina via de volgende QR-code of weblink, voor meer informatie over dit product of de beschikbare vertalingen van deze gebruiksaanwijzing.
- IT** Desidera ricevere informazioni esaustive su questo prodotto in una lingua specifica? Venga a visitare il nostro sito Web al seguente link (codice QR Code) per conoscere le versioni disponibili.
- ES** ¿Desearía recibir unas instrucciones de uso completas sobre este producto en un idioma determinado? Entonces visite nuestra página web utilizando el siguiente enlace (código QR) para ver las versiones disponibles.
- CA** Voleu una guia detallada d'aquest producte en un idioma específic? Visiteu el nostre lloc web a través del següent enllaç (codi QR) per accedir a les versions disponibles.
- PT** Deseja um manual detalhado deste produto numa determinada língua? Visite a nossa Website através da seguinte ligação (QR Code) das versões disponíveis.



www.bresser.de/P7002531



GARANTIE · WARRANTY · GARANTÍA · GARANZIA



www.bresser.de/warranty_terms

RECYCLAGE (TRIMAN/FRANCE)



Points de collecte sur www.garantiedebresser.fr
 Privilégiez la réparation au 1^{er} lieu de votre appareil !

1	Mentions légales.....	5
2	Note de validité.....	5
3	A propos de ce mode d'emploi	6
4	Consignes générales de sécurité	6
5	Aperçu des pièces et contenu de la livraison - station de base	9
6	Aperçu des pièces et contenu de la livraison - Anémomètre.....	11
7	Contenu de la livraison	12
8	Écran d'affichage	13
9	Avant le démarrage.....	14
10	Brancher l'alimentation électrique.....	15
11	Fixation des revêtements en caoutchouc	16
12	Installation et montage du ventomètre.....	16
13	Réglage automatique de l'heure	17
14	Réglage manuel de l'heure et autres réglages définis par l'utilisateur	18
15	Réglage de l'alarme.....	18
16	Fonction Snooze.....	19
17	Recevoir les mesures automatiquement	19
18	Réglage de la pré-alarme de glace	20
19	MAX/MIN Données météorologiques	20

20	Alarme pour valeurs maximales et minimales	21
21	Données d'historique des dernières 24 heures	22
22	Tendance météo	23
23	Indicateurs de la flèche de tendance	23
24	Température ressentie « FEELS LIKE »	24
25	Facteur de refroidissement éolien	24
26	Index de chaleur	24
27	Dew point.....	25
28	Échelle de Beaufort	25
29	Garantie	26
30	Déclaration de conformité CE	27
31	Recyclage	27
32	Recyclage (Triman/France).....	28

1 Mentions légales

Bresser GmbH

Gutenbergstr. 2
46414 Rhede
Germany

www.bresser.de

Pour toute demande de garantie ou de service, veuillez vous référer aux informations sur la "Garantie" et le "Service" dans cette documentation. Nous vous demandons de comprendre que les retours non sollicités ne peuvent être traités.

Sous réserve d'erreurs et de modifications techniques.

© 2022 Bresser GmbH

Tous droits réservés.

La reproduction de cette documentation - même partielle - sous quelque forme que ce soit (par ex. photocopie, impression, etc.) ainsi que l'utilisation et la diffusion au moyen de systèmes électroniques (par ex. fichier image, site Internet, etc.) sans l'autorisation écrite préalable du fabricant sont interdites.

Les désignations et les marques des sociétés respectives utilisées dans cette documentation sont généralement protégées par le droit commercial, le droit des marques et/ou le droit des brevets en Allemagne, dans l'Union européenne et/ou dans d'autres pays.

2 Note de validité

Cette documentation est valable pour les produits portant les numéros d'article suivants :

7002531

Version du manuel : 0922

Désignation du manuel :

Manual_7002531_Anémomètre_fr_BRESSER_v092022a

Toujours fournir des informations lors de la demande de service.

3 A propos de ce mode d'emploi

INFORMATION



Ce mode d'emploi fait partie intégrante de l'appareil.

Lire attentivement les consignes de sécurité et le mode d'emploi avant d'utiliser l'appareil.

Conservez ce manuel d'instructions dans un endroit sûr pour pouvoir le consulter ultérieurement. En cas de vente ou de cession de l'appareil, le manuel d'instructions doit être transmis à tout propriétaire/utilisateur ultérieur du produit.

4 Consignes générales de sécurité

DANGER



Risque d'étouffement !

Une utilisation incorrecte de ce produit peut entraîner une suffocation, en particulier chez les enfants. Il est donc impératif que vous respectiez les consignes de sécurité suivantes.

- Conservez les matériaux d'emballage (sacs en plastique, élastiques, etc.) hors de portée des enfants !
- Ce produit contient des petites pièces qui peuvent être avalées par les enfants ! Risque d'étouffement !

DANGER



RISQUE D'ÉLECTROCUTION !

Cet appareil contient des pièces électroniques qui sont alimentées par une source d'énergie (adaptateur secteur et/ou piles). Une utilisation incorrecte de ce produit peut en-

traîner un choc électrique. Le choc électrique peut causer des blessures graves ou mortelles. Il est donc impératif que vous respectiez les consignes de sécurité suivantes.

- Ne laissez jamais les enfants sans surveillance lorsque vous manipulez l'appareil ! Suivez attentivement les instructions et n'essayez pas d'alimenter cet appareil avec autre chose que les sources d'énergie recommandées dans ce manuel d'instructions, sinon il y a un risque de choc électrique !
-



DANGER



RISQUE D'INCENDIE/EXPLOSION

Une utilisation incorrecte de ce produit peut entraîner un incendie. Il est essentiel que vous observiez les informations de sécurité suivantes afin d'éviter les incendies.

- Ne pas exposer l'appareil à des températures trop élevées. N'utilisez que les batteries conseillées. L'appareil et les batteries ne doivent pas être court-circuités ou jeter dans le feu ! Toute surchauffe ou manipulation inappropriée peut déclencher courts-circuits, incendies voire conduire à des explosions !
-

INFORMATION



Danger de dommages matériels !

Une manipulation incorrecte peut entraîner des dommages à l'appareil et/ou aux accessoires. Par conséquent, n'utilisez l'appareil que conformément aux consignes de sécurité suivantes.

- Ne démontez pas l'appareil ! En cas de défaut, veuillez contacter votre revendeur. Il prendra contact avec le centre de service et pourra organiser le retour de cet appareil pour réparation si nécessaire.
 - Ne pas immerger l'appareil dans l'eau.
-

-
- N'exposer l'appareil à aucun choc, à aucune secousse, poussière, à des températures élevées pendant une période prolongée, ni à une humidité extrême. Ceci peut entraîner des dysfonctionnements, des courts-circuits ainsi que des dommages causés aux piles et aux composants.
 - N'utilisez que les piles recommandées. Remplacez toujours les piles faibles ou vides par un jeu complet de piles neuves à pleine capacité. N'utilisez pas de piles de marques ou de types différents ou de capacités différentes. Retirez les piles de l'appareil s'il ne doit pas être utilisé pendant une longue période !

INFORMATION



RISQUE d dommages de surtension

Le fabricant récusé toute responsabilité en cas de dommage résultant d'une alimentation électrique inappropriée due à des batteries mal insérées!

5 Aperçu des pièces et contenu de la livraison - station de base

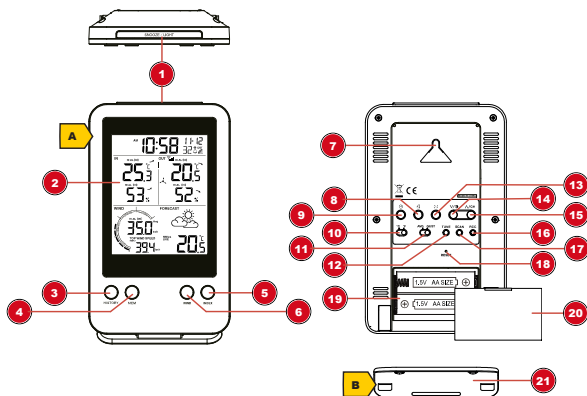

Fig. 1: Toutes les parties de la station de base

1	Touche SNOOZE / LIGHT	2	Afficher
3	Touche HISTORY	4	Touche MEM (montrer les données enregistrées)
5	Touche INDEX (changement d'affichage entre la température, le point de rosée, l'indice de chaleur et l'indice de refroidissement éolien)	6	Touche WIND (le réglage de l'unité de vitesse du vent ou l'affichage change entre la vitesse du vent horaire, journalière, mensuelle et annuelle)
7	Montage mural	8	Touche ALARM (réglage de l'heure de l'alarme)
9	Touche CLOCK (réglage manuel de l'heure et de la date)	10	Curseur °C/°F (changement d'affichage entre. °C et °F)
11	Curseur AVG / GUST (changement d'affichage entre la vitesse du vent moyenne (AVG) et la vitesse du vent en rafale (GUST).	12	Touche TUNE (étalonnage de la station de base et du capteur)

13	Touche ALERT (alarme de température et d'humidité réglée)	14	Bouton BAS / Contraste (diminue le réglage de la valeur ou modifie le contraste de l'affichage)
15	Touche UP / CH (augmenter le réglage de la valeur ou sélectionner le canal du capteur)	16	Touche RCC (activer ou désactiver le signal de radiocommande)
17	Touche SCAN (initier la transmission du capteur)	18	Touche RESET (réinitialiser tous les paramètres)
19	Compartiment à piles	20	Couvercle du compartiment de la batterie
21	Support amovible		

Contenu de la livraison

Unité de base (A), Support (B)

Piles recommandées (non incluses): 2 pcs. de piles Mignon (type 1.5V AA)

6 Aperçu des pièces et contenu de la livraison - Anémomètre

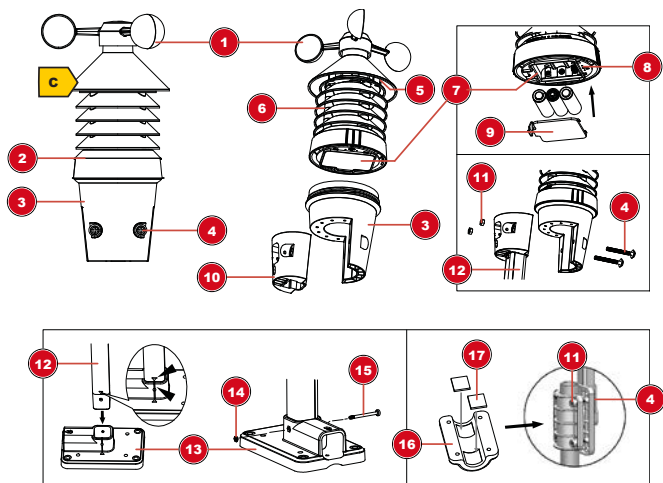

Fig. 2: Toutes les parties de la anémomètre

1	Coupes à vent	2	Partie supérieure du boîtier
3	Partie inférieure du boîtier	4	Vis épaisse entièrement filetée
5	Indicateur d'état à DEL (clignote pendant la transmission de données)		Lamelles de radioprotection
7	Compartiment à piles	8	Touche RESET (réinitialiser tous les paramètres)
9	Couvercle du compartiment de la batterie	10	Pince de la tige au bas du boîtier
11	Écrous à vis épais	12	Tige de montage
13	Base de montage (pour montage vertical et horizontal de la tige de montage)	14	Écrou de vis mince

15	Vis mince partiellement fileté	16	Pince du tube (contrepartie)
17	Patins en caoutchouc		

Contenu de la livraison

Anémomètre (C), 2x vis mince, partiellement fileté, avec écrou, 4x vis épaisse, entièrement fileté, avec écrou et rondelle

Piles recommandées (non incluses):

3 pièces de piles Mignon (type AA 1,5V) piles Mignon (1,5V, type AA)

7 Contenu de la livraison

Unité de base (A), support (B), anémomètre (C), matériel de montage incl. des vis

Piles recommandées (non incluses):

Station: 2 piles Mignon (1,5V, type AA)

Capteur: 3 piles Mignon (1.5V, type AA)

8 Écran d'affichage

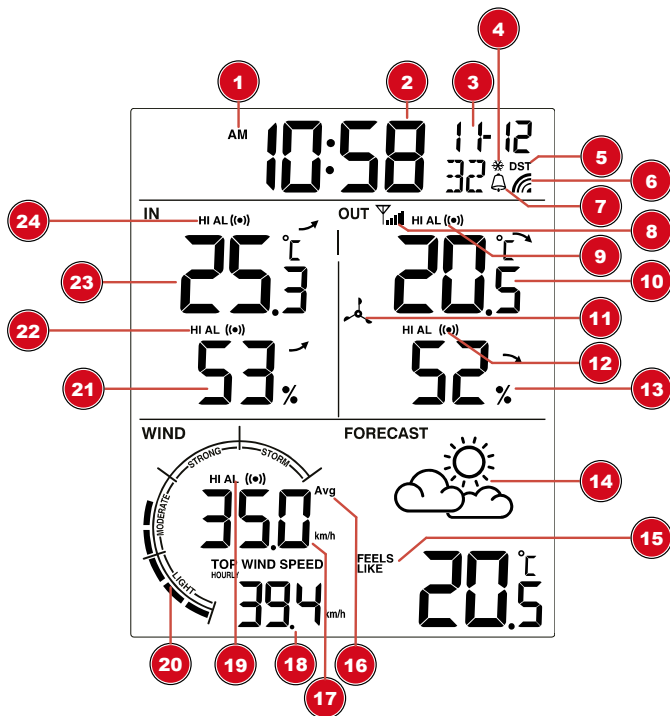

Fig. 3: Écran d'affichage

1	Informations AM/PM en mode horaire 12 heures	2	Heure actuelle (heures: minutes: secondes)
3	Date (mois / jour ou inverse)	4	Avertissement de gel activé
5	Heure d'été automatique activée	6	Symbole de transmission pour l'horloge radiocommandée

7	Alarme activée	8	Symbole de réception pour capteur extérieur
9	Alarme de température extérieure activée	10	Température extérieure
11	Symbole du capteur	12	Alarme d'humidité extérieure activée
13	Humidité à l'extérieur	14	Prévisions météorologiques
15	Informations sur la température ressentie, le refroidissement éolien, le point de rosée et l'indice de chaleur	16	Type de vitesse du vent (Avg = moyenne, Gust = rafale actuelle)
17	Vitesse du vent	18	Vitesse maximale du vent (horaire, journalier, mensuel, annuel)
19	Alarme de vitesse du vent activée	20	Classification de la vitesse du vent (légère, modérée, forte, tempête)
21	Humidité intérieure	22	Alarme d'humidité intérieure activée
23	Température intérieure	24	Alarme de température intérieure activée

9 Avant le démarrage

INFORMATION



Évitez les erreurs de connexion !

Afin d'éviter les problèmes de connexion entre les appareils, les points suivants doivent être respectés lors de la mise en service.

1. Placez l'unité de base (récepteur) et le capteur (émetteur) aussi près que possible l'un de l'autre.
2. Installez l'alimentation électrique de la station de base et attendez que la température intérieure soit affichée.
3. Établir l'alimentation électrique du capteur.
4. Installer/exploiter l'unité de base et le capteur dans la portée de transmission effective.

-
5. Assurez-vous que l'unité de base et le capteur radio sont réglés sur le même canal.

Lorsque vous changez les piles, retirez toujours les piles de l'unité de base et du capteur et réinsérez-les dans le bon ordre pour que la connexion radio puisse être rétablie. Si l'un des deux appareils fonctionne par l'intermédiaire d'une connexion au secteur, la connexion au secteur de cet appareil doit également être brièvement débranchée lors du remplacement de la pile. Si, par exemple, seules les piles du capteur sont remplacées, le signal ne peut pas être reçu ou ne peut plus être reçu correctement.

Notez que la portée réelle dépend des matériaux de construction utilisés dans le bâtiment et de la position de l'unité de base et du capteur extérieur. Les influences extérieures (divers émetteurs radio et autres sources d'interférence) peuvent réduire considérablement la portée possible. Dans ce cas, nous recommandons de trouver d'autres emplacements pour l'unité de base et le capteur extérieur. Parfois, un déplacement de quelques centimètres suffit !

10 Brancher l'alimentation électrique

Unité de base

1. Retirez le couvercle du compartiment à piles.
2. Insérez les piles dans le compartiment à piles. Assurez-vous que la polarité de la batterie (+/-) est correcte.
3. Remplacez le couvercle du compartiment à piles.
4. Attendez que la température intérieure soit affichée sur la station de base.

Anémomètre

5. Dévisser la partie supérieure du boîtier de la partie inférieure.
6. Retirez le couvercle du compartiment des piles de la partie inférieure de la partie supérieure du boîtier.

7. Insérez les piles dans le compartiment à piles. Assurez-vous que la polarité de la batterie (+/-) est correcte.
8. Remplacez le couvercle du compartiment à piles.
9. Visser la partie inférieure du boîtier sur la partie supérieure du boîtier.

11 Fixation des revêtements en caoutchouc

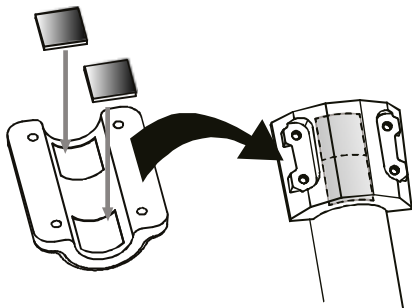

Fixez les patins en caoutchouc auto-adhésifs fournis sur les fixations comme indiqué afin d'assurer un ajustement plus ferme de la tige de montage.

12 Installation et montage du ventomètre

En fonction de l'emplacement souhaité, le capteur à distance peut être installé de différentes manières.

INFORMATION ! Lors du montage, assurez-vous que le dessus de la girouette se trouve à au moins 1,5 mètre du sol.

Assemblage sur un élément en bois vertical ou horizontal

1. Retirez les vis de la partie inférieure du boîtier.
2. Retirez la pince de la tige de la partie inférieure du boîtier.

-
3. Insérez une extrémité de la tige de montage dans l'ouverture de la pince de manière à ce que les flèches de position correspondent.
 4. Fixez la tige de montage au collier de serrage avec une vis mince et partiellement filetée et un écrou.
 5. En fonction de l'orientation souhaitée, faites glisser l'extrémité opposée de la tige de montage dans l'ouverture pour un montage vertical ou horizontal de la base de montage.
 6. Fixez la tige de montage à la base de montage à l'aide d'une fine vis partiellement filetée et d'un écrou.
 7. Placez d'abord la base de montage avec son site inférieur sur un élément en bois et fixez-la à l'aide de 4 vis à bois appropriées.

Assemblage sur tube vertical ou horizontal

8. Répétez les étapes 1 à 6 comme précédemment.
9. Placez la base de montage avec son site inférieur en premier sur le tube et appuyez sur le collier de serrage (contre-pièce) contre le tube du site opposé.
10. Faites glisser les 4 vis dans les trous de la base de montage et à travers les trous de la fixation du tube sur l'autre site.
11. Mettez les 4 écrous et serrez le vissage à la main.

13 Réglage automatique de l'heure

Dès que l'alimentation est établie, l'appareil recherche automatiquement le signal radio. Ce processus dure de 3 à 8 minutes environ.

Dès que le signal radio est correctement capté, la date et l'heure se règlent automatiquement et le symbole de réception s'affiche à l'écran.

En l'absence de réception du signal, procéder de la manière suivante :

1. Appuyer sur la touche RCC de l'appareil de base jusqu'à ce que l'icône du signal radio se mette à clignoter.
2. Si le signal est toujours absent, l'heure doit être réglée manuellement.

14 Réglage manuel de l'heure et autres réglages définis par l'utilisateur

Pour régler l'heure / la date manuellement, commencez par désactiver la réception du signal de l'heure en appuyant sur la touche RCC pendant env. 8 secondes.

1. Appuyez et maintenez enfoncé le bouton CLOCK pendant env. 3 secondes pour passer en mode de réglage de l'heure.
2. Les chiffres à définir clignotent.
3. Appuyez sur la touche UP/CH ou sur la touche DOWN/Contrast pour modifier la valeur.
4. Appuyez sur la touche CLOCK pour confirmer et passer au réglage suivant.
5. Ordre des réglages : Mode 12/24 heures > Heures > Minutes > Secondes > Année > Changement d'affichage D/M-M-M/D > Mois > Jour > Décalage horaire > Langue > DST AUTO/OFF
6. Enfin, appuyez sur la touche CLOCK pour enregistrer les paramètres et quitter le mode de configuration.

15 Réglage de l'alarme

1. Appuyez sur la touche ALARM et maintenez-la enfoncée pendant env. 3 secondes pour entrer dans le mode de réglage de l'heure de l'alarme.
2. Les chiffres à définir clignotent.

-
3. Appuyez sur la touche UP ou DOWN pour changer la valeur.
 4. Appuyez sur la touche ALARM pour confirmer et passer au réglage suivant.
 5. Ordre des paramètres : Heures > Minutes
 6. Enfin, appuyez sur la touche ALARM pour enregistrer les réglages et quitter le mode de réglage. L'alarme sera activée automatiquement. Le symbole  s'affiche.
 7. Appuyez sur la touche ALARM en mode d'affichage normal pour afficher l'heure de l'alarme.
 8. Appuyez sur la touche ALARM pendant l'affichage de l'heure de l'alarme pour désactiver l'alarme.

16 Fonction Snooze

1. Lorsque l'alarme sonne, appuyez sur le bouton SNOOZE/LIGHT pour activer la fonction de répétition. L'alarme sonnera à nouveau dans 5 minutes.
2. Appuyez sur le bouton ALARM lorsque l'alarme sonne pour l'interrompre jusqu'à ce que l'heure de l'alarme soit à nouveau atteinte.
3. L'alarme est automatiquement désactivée si vous n'appuyez sur aucun bouton dans les 2 minutes.

17 Recevoir les mesures automatiquement

Une fois l'alimentation activée, la station de base affiche les mesures. Les lectures du capteur à distance seront affichées dans les 3 minutes après sa mise sous tension.



Si aucun signal n'est reçu, procédez comme suit:

Appuyez sur le bouton SCAN pendant env. 2 secondes pour relancer la réception des mesures.

Lisez le manuel détaillé pour plus d'informations sur les lectures (voir informations de téléchargement à la page 2).

18 Réglage de la pré-alarme de glace

Lorsque la température extérieure descend en dessous de 3 °C (37 °F) et que la pré-alarme de glace est activée, une alarme supplémentaire retentit environ 30 minutes avant l'heure réelle de l'alarme.

1. Régler et activer l'alarme (voir "Réglage de l'heure d'alarme").
2. Appuyez plusieurs fois sur la touche ALARM jusqu'à ce que les symboles  et  apparaissent ensemble à l'écran.

19 MAX/MIN Données météorologiques

La station de base enregistre les valeurs les plus élevées et les plus basses pour diverses données météorologiques au cours des dernières 24 heures :

1. En mode d'affichage normal, appuyez plusieurs fois sur la touche MEM pour afficher les valeurs enregistrées les unes après les autres.
2. Ordre d'affichage : Température intérieure la plus élevée > Température intérieure la plus basse > Humidité intérieure la plus élevée > Humidité intérieure la plus basse > Température extérieure la plus élevée* > Température extérieure la plus basse* > Température extérieure la plus élevée* > Humidité extérieure la plus basse* > Température ressentie la plus élevée > Température la plus basse > Valeur la plus haute pour l'indice thermique > Valeur la plus basse pour l'indice thermique > Point de rosée le plus élevé > Valeur la plus basse pour le point de rosée > Point de refroidissement éolien > Vitesse maximum pour la force de refroidissement du vent > Rafale le plus élevé

3. Toutes les valeurs de la période d'enregistrement en cours sont automatiquement effacées après 24 heures. En option, appuyez sur la touche MEM pendant env. 3 secondes pour effacer manuellement toutes les valeurs mémorisées.
4. *pour le canal actuellement sélectionné

20 Alarme pour valeurs maximales et minimales

L'alarme des valeurs maximales et minimales (HI/LO) AL vous permet de vous informer sur les changements de conditions météo. Lorsque cette fonction est activée, une alarme retentit et un témoin lumineux clignote lorsqu'une certaine valeur prédéterminée est atteinte. Zones prises en charge et types d'alarme :

Plage	Type d'alarme disponible
Température à l'intérieur	HI AL / LO AL
Humidité de l'air (intérieur)	HI AL / LO AL
Température extérieure	HI AL / LO AL
Humidité de l'air (extérieur)	HI AL / LO AL
Précipitations (sur une journée)	HI AL*
Vitesse du vent	HI AL

HI AL = alarme de valeur maximale / LO AL = alarme de valeur minimale

*Précipitations de la journée en cours depuis minuit

Réglage de l'alarme pour valeurs maximales et minimales

1. Appuyer sur ALERT jusqu'à ce que la zone recherchée s'affiche à l'écran.
2. Régler les chiffres à l'aide des touches HAUT et BAS.
3. Appuyer sur ALERT pour confirmer la saisie et passer au réglage suivant.

Activer/désactiver l'alarme de valeur maximale/mini-male

4. Appuyer sur ALERT jusqu'à ce que la zone recherchée s'affiche à l'écran.
5. Appuyer sur ALARM pour activer l'alarme.
6. Appuyer sur ALERT pour confirmer la saisie et passer au réglage suivant.

Remarque :

7. La station de base quitte automatiquement le mode de réglage au bout de 5 secondes d'inactivité.
8. Lorsque l'alarme se déclenche, le témoin de la zone concernée par l'alarme clignote. L'alarme dure environ 2 minutes.
9. Lorsque l'alarme retentit, vous pouvez l'interrompre en appuyant sur SNOOZE/LIGHT. L'alarme retentira de nouveau 2 minutes plus tard.

Nettoyage des données

10. Appuyer sur la touche HISTORY pendant environ 3 secondes.
11. Sélectionner YES (oui) ou NO (non) à l'aide des touches HAUT et BAS.
12. Appuyer sur HISTORY pour confirmer la saisie. Les données de précipitation actuellement enregistrées sont supprimées.

21 Données d'historique des dernières 24 heures

La station de base enregistre automatiquement tous les relevés de mesures des dernières 24 heures et les affiche.

1. Appuyer sur HISTORY pour afficher l'historique des relevés de l'heure qui précède.
2. Appuyez plusieurs fois sur la touche HISTORY pour afficher l'historique des heures 2,3,4,5

22 Tendance météo

La station météorologique calculera une tendance météo pour les 12 prochaines heures sur la base des valeurs mesurées.

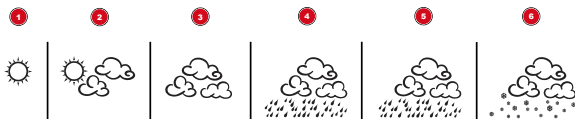
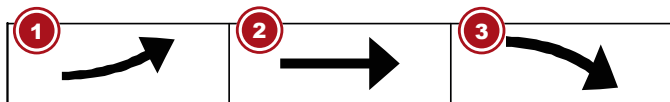

Fig. 4: Indicateurs de tendance météo

1	Ensoleillé	2	Partiellement nuageux
3	Nuageux	4	Pluie
5	Tempête	6	Neige

23 Indicateurs de la flèche de tendance



1	En hausse	2	Stable
3	Chute		

L'indicateur de tendance de la température et de l'humidité montre les tendances des changements dans les prochaines minutes. Les flèches indiquent une tendance à la hausse, stable ou à la baisse.

24 Température ressentie « FEELS LIKE »

Appuyez plusieurs fois sur la touche INDEX jusqu'à ce que FEELS LIKE apparaisse à l'écran.

Note :

La température ressentie indique la valeur de température en fonction de la perception personnelle de la température.

25 Facteur de refroidissement éolien

Appuyez plusieurs fois sur la touche INDEX jusqu'à ce que WIND CHILL apparaisse à l'écran.

Remarque :

Le facteur de refroidissement éolien est basé sur les effets courants de la température et de la vitesse du vent. Le refroidissement éolien affiché est calculé exclusivement à partir de la température et de la vitesse du vent et est mesuré par le capteur extérieur.

26 Index de chaleur

Appuyez sur la touche INDEX le nombre de fois nécessaire jusqu'à ce que l'écran affiche HEAT INDEX (indice de chaleur).

Index de chaleur	Avertissement	Signification
> 55°C (> 130°F)	Danger extrême	Risque extrême de déshydratation/coup de chaleur
41°C – 54°C (106°F – 129°F)	Danger	Coup de chaleur vraisemblable
33°C – 40°C (91°F – 105°F)	Prudence accrue	Risque de déshydratation
27°C – 32°C (80°F – 90°F)	Attention	Risque de coup de chaleur

Remarque :

La température ressentie est déterminée sur la base de l'interaction entre la température et l'humidité de l'air. L'indice de chaleur n'est calculé que lorsque la température est supérieure ou égale à 27°C (80° F). La température ressentie affichée est calculée exclusivement à partir de la température et de l'humidité de l'air telles que mesurées par le capteur extérieur.

27 Dew point

Appuyez sur la touche INDEX le nombre de fois nécessaire jusqu'à ce que l'écran affiche DEW POINT (point de rosée).

Remarque :

Le point de rosée est la température en dessous de laquelle, à pression atmosphérique constante, la vapeur d'eau se condense de nouveau en proportions égales à celles en lesquelles elle est vaporisée. Lorsque l'eau condensée se forme sur une surface solide, on parle de rosée. La température du point de rosée est calculée à partir de la température et de l'humidité de l'air intérieur.

28 Échelle de Beaufort

L'échelle de Beaufort est une échelle de référence utilisée dans le monde entier pour classer les vitesses du vent de 0 (calme) à 12 (ouragan).

Numéro sur l'échelle de Beaufort	Description	Vitesse
0	Calme	< 1 km/h < 1 mph < 1 nœud < 0,3 m/s
1	Très légère brise	1.1-5.5 km/h 1-3 mph 1-3 nœuds 0,3-1,5 m/s
2	Légère brise	5,6-11 km/h 4-7 mph 1-3 nœuds 0,3-1,5 m/s

3	Petite brise	12-19 km/h 8-12 mph 7-10 nœuds 3.5-5.4 m/s
4	Jolie brise	20-28 km/h 13-17 mph 11-16 nœuds 5.5-7.9 m/s
5	Bonne brise	29-38 km/h 18-24 mph 17-21 nœuds 8.0-10.7 m/s
6	Vent frais	39-49 km/h 25-30 mph 22-27 nœuds 10.8-13.8 m/s
7	Grand frais	50-61 km/h 31-38 mph 28-33 nœuds 13.9-17.1 m/s
8	Coup de vent	62-74 km/h 39-46 mph 34-40 nœuds 17.2-20.7 m/s
9	Fort coup de vent	75-88 km/h 47-54 mph 41-47 nœuds 20.8-24.4 m/s
10	Tempête	89-102 km/h 55-63 mph 48-55 nœuds 24.5-28.4 m/s
11	Violente tempête	103-117 km/h 64-73 mph 56-63 nœuds 28.5-32.6 m/s
12	Ouragan	> 118 > 74 mph > 64 nœuds 32,7 m/s

29 Garantie

La période de garantie normale est de 2 ans et commence le jour de l'achat. Pour bénéficier d'une période de garantie prolongée (prestation non obligatoire) telle qu'indiquée sur la boîte cadeau, une inscription sur notre site internet est nécessaire.

Vous pouvez consulter l'intégralité des conditions de garantie ainsi que les informations sur l'extension de la période de garantie et le détail de nos services via le lien suivant : **www.bresser.de/garantiebedingungen**.

30 Déclaration de conformité CE

CE Par la présente, Bresser GmbH déclare que le type d'équipement portant le numéro d'article 7002531 : est conforme à la directive : 2014/53/UE. Le texte complet de la déclaration de conformité de l'UE est disponible à l'adresse internet suivante : www.bresser.de/download/7002531/CE/7002531_CE.pdf

31 Recyclage



Éliminez les matériaux d'emballage en fonction de leur type. Des informations sur l'élimination appropriée peuvent être obtenues auprès du prestataire de services d'élimination des déchets de la municipalité ou de l'agence environnementale.



Ne jamais éliminer les appareils électriques avec les ordures ménagères !



Conformément à la directive européenne 2012/19/UE relative aux déchets d'équipements électriques et électroniques et à sa transposition en droit national, les équipements électriques usagés doivent être collectés séparément et recyclés de manière écologique.



Les piles et les batteries rechargeables ne doivent pas être jetées avec les ordures ménagères. Vous êtes légalement tenu de rapporter les piles et accumulateurs usagés et vous pouvez les rapporter gratuitement après utilisation, soit dans notre point de vente, soit à proximité immédiate (par exemple dans le commerce ou dans les points de collecte municipaux).

Les piles et les batteries rechargeables sont marquées du symbole d'une poubelle barrée et du symbole chimique du polluant. "Cd" signifie cadmium, "Hg" signifie mercure et "Pb" signifie plomb.



Cd¹



Hg²



Pb³

32 Recyclage (Triman/France)

Élimination du manuel d'instructions



Élimination ou recyclage du produit

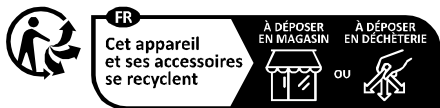

Points de collecte sur www.quefairedemesdechets.fr
Privilégiez la réparation ou le don de votre appareil !

Service

DE AT CH BE

Bei Fragen zum Produkt und eventuellen Reklamationen nehmen Sie bitte zunächst mit dem Service-Center Kontakt auf, vorzugsweise per E-Mail.

E-Mail: service@bresser.de

Telefon*: +49 28 72 80 74 210

BRESSER GmbH

Kundenservice
Gutenbergstr. 2
46414 Rhede
Deutschland

*Lokale Rufnummer in Deutschland (Die Höhe der Gebühren je Telefonat ist abhängig vom Tarif Ihres Telefonanbieters); Anrufe aus dem Ausland sind mit höheren Kosten verbunden.

GB IE

Please contact the service centre first for any questions regarding the product or claims, preferably by e-mail.

E-Mail: service@bresseruk.com

Telephone*: +44 1342 837 098

BRESSER UK Ltd.

Suite 3G, Eden House
Enterprise Way
Edenbridge, Kent TN8 6HF
Great Britain

*Number charged at local rates in the UK (the amount you will be charged per phone call will depend on the tariff of your phone provider); calls from abroad will involve higher costs.

FR BE

Si vous avez des questions concernant ce produit ou en cas de réclamations, veuillez prendre contact avec notre centre de services (de préférence via e-mail).

E-Mail: sav@bresser.fr

Téléphone*: 00 800 6343 7000

BRESSER France SARL

Pôle d'Activités de Nicopolis
314 Avenue des Chênes Verts
83170 Brignoles
France

*Prix d'un appel local depuis la France ou Belgique

NL BE

Als u met betrekking tot het product vragen of eventuele klachten heeft kunt u contact opnemen met het service centrum (bij voorkeur per e-mail).

E-Mail: info@bresserbenelux.nl

Telefoon*: +31 528 23 24 76

BRESSER Benelux

Smirnofstraat 8
7903 AX Hoogeveen
The Netherlands

*Het telefoonnummer wordt in het Nederland tegen lokaal tarief in rekening gebracht. Het bedrag dat u per gesprek in rekening gebracht zal worden, is afhankelijk van het tarief van uw telefoon provider; gesprekken vanuit het buitenland zullen hogere kosten met zich meebrengen.

ES PT

Si desea formular alguna pregunta sobre el producto o alguna eventual reclamación, le rogamos que se ponga en contacto con el centro de servicio técnico (de preferencia por e-mail).

E-Mail: servicio.iberia@bresser-iberia.es





Teléfono*: +34 91 67972 69

BRESSER Iberia SLU

c/Valdemorillo, 1 Nave B
P.I. Ventorro del Cano
28925 Alcorcón Madrid
España

*Número local de España (el importe de cada llamada telefónica dependen de las tarifas de los distribuidores); Las llamadas des del extranjero están ligadas a costes suplementarios..

Bresser GmbH
Gutenbergstraße 2
46414 Rhede · Germany
www.bresser.de

    @BresserEurope

