

## ILUMINOS 1000

- DE** Bedienungsanleitung
- EN** Operating instructions
- FR** Mode d'emploi
- NL** Handleiding
- IT** Istruzioni per l'uso
- ES** Instrucciones de uso
- RU** Руководство по эксплуатации



## Manual Download

**DE** Besuchen Sie unsere Website über den folgenden QR Code oder Weblink um weitere Informationen zu diesem Produkt oder die verfügbaren Übersetzungen dieser Anleitung zu finden.

**EN** Visit our website via the following QR Code or web link to find further information on this product or the available translations of these instructions.

**FR** Si vous souhaitez obtenir plus d'informations concernant ce produit ou rechercher ce mode d'emploi en d'autres langues, rendez-vous sur notre site Internet en utilisant le code QR ou le lien correspondant.

**NL** Bezoek onze internetpagina via de volgende QR-code of weblink, voor meer informatie over dit product of de beschikbare vertalingen van deze gebruiksaanwijzing.

**IT** Desidera ricevere informazioni esaustive su questo prodotto in una lingua specifica? Venga a visitare il nostro sito Web al seguente link (codice QR Code) per conoscere le versioni disponibili.

**ES** ¿Desearía recibir unas instrucciones de uso completas sobre este producto en un idioma determinado? Entonces visite nuestra página web utilizando el siguiente enlace (código QR) para ver las versiones disponibles.

**DK** Ønsker du en udførlig vejledning til dette produkt på et bestemt sprog? Så besøg vores website ved hjælp af følgende link (QR-kode) for tilgængelige versioner.

**RU** Вам требуется подробная инструкция на это изделие на определенном языке? Проверьте наличие соответствующей версии инструкции, посетив наш сайт по этой ссылке (QR-код).



## MANUAL DOWNLOAD:



[www.bresser.de/P9082400](http://www.bresser.de/P9082400)



## SERVICE AND WARRANTY:



[www.bresser.de/warranty\\_terms](http://www.bresser.de/warranty_terms)

<b>DE</b>	<b>Bedienungsanleitung</b> .....	<b>4</b>
<b>EN</b>	<b>Operating instructions</b> .....	<b>9</b>
<b>FR</b>	<b>Mode d'emploi</b> .....	<b>14</b>
<b>NL</b>	<b>Handleiding</b> .....	<b>19</b>
<b>IT</b>	<b>Istruzioni per l'uso</b> .....	<b>24</b>
<b>ES</b>	<b>Instrucciones de uso</b> .....	<b>29</b>
<b>RU</b>	<b>Руководство по эксплуатации</b> .....	<b>34</b>

## **DE** Bedienungsanleitung

### Allgemeine Informationen

 Lesen Sie vor der Benutzung des Geräts aufmerksam die Sicherheitshinweise und die Bedienungsanleitung. Bewahren Sie diese Bedienungsanleitung für die erneute Verwendung zu einem späteren Zeitpunkt auf. Bei Verkauf oder Weitergabe des Gerätes ist die Bedienungsanleitung an jeden nachfolgenden Besitzer/Benutzer des Produkts weiterzugeben.



### Allgemeine Warnhinweise

- **BLENDGEFAHR!** Sorgen Sie dafür, dass Menschen und Tiere nicht in die Leuchte blicken. Durch die hohe Leuchtkraft können die Augen geblendet werden und Nachbilder entstehen. Diese Beeinträchtigung des Sehvermögens kann zu Unfällen führen.
- Verwenden Sie LED-Lampen nur in einem Abstand von mindestens 20 cm.
- Blicken Sie nicht für längere Zeit in das LED-Licht. Nicht bestimmungsgemäßer Gebrauch der Taschenlampe kann zu Schäden der Augen führen. Es besteht **ERBLINDUNGSGEFAHR** durch Netzhautschädigung!
- **ERSTICKUNGSGEFAHR** – Verpackungsmaterialien (Plastiktüten, Gummibänder, etc.) von Kindern fernhalten! Dieses Produkt beinhaltet Kleinteile, die von Kindern verschluckt werden können! Es besteht **ERSTICKUNGSGEFAHR!**
- Dieses Gerät beinhaltet Elektronikteile, die über eine Stromquelle betrieben werden. Lassen Sie Kinder beim Umgang mit dem Gerät nie

unbeaufsichtigt! Die Nutzung darf nur, wie in der Anleitung beschrieben erfolgen, andernfalls besteht **GEFAHR** eines **STROMSCHLAGS!**

- **GEFAHR EINES STROMSCHLAGS** – Strom- und Verbindungskabel sowie Verlängerungen und Anschlussstücke niemals knicken, quetschen oder zerren. Schützen sie Kabel vor scharfen Kanten und Hitze. Überprüfen Sie das Gerät, die Kabel und Anschlüsse vor Inbetriebnahme auf Beschädigungen. Beschädigtes Gerät oder ein Gerät mit beschädigten stromführenden Teilen niemals in Betrieb nehmen! Beschädigte Teile müssen umgehend von einem autorisierten Service-Betrieb ausgetauscht werden.
- Keinesfalls normale, nicht wieder aufladbare Batterien aufladen! Sie können in Folge des Ladens explodieren.
- **GEFAHR** von Sachschäden! – Bauen Sie das Gerät nicht auseinander! Wenden Sie sich im Falle eines Defekts an Ihren Fachhändler. Er nimmt mit dem Service-Center Kontakt auf und kann das Gerät ggf. zwecks Reparatur einschicken.
- Gerät nicht kurzschließen oder ins Feuer werfen! Durch übermäßige Hitze und unsachgemäße Handhabung können Kurzschlüsse, Brände und sogar Explosionen ausgelöst werden!

### Lieferumfang

		
Taschenlampe	1x 16340 Akku	USB-Kabel zum Aufladen

## Teileübersicht

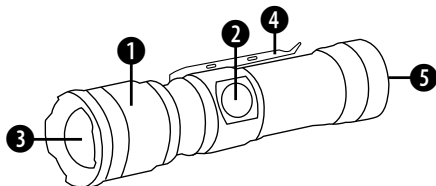

- ❶ Fokus-Zoom-Kopf
- ❷ Ein-/Austaste, Betriebsmodus
- ❸ LEDs
- ❹ Gürtelklammer
- ❺ Batteriefachdeckel (magnetisch)

## Batterien einlegen/wechseln

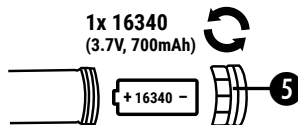



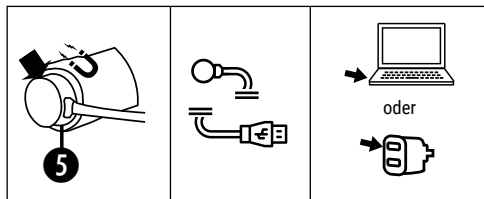

## Aufladen über USB-Ladekabel

Verbinde das magnetische USB-Ladekabel mit dem Batteriefachdeckel. Eine rote Lampe leuchtet, wenn der Akku aufgeladen wird.



## Betriebsmodi ②

Drücken	Funktion
	<ul style="list-style-type: none"> <li>• Taschenlampe einschalten</li> <li>• weißes Licht auf 100%</li> </ul>
	<ul style="list-style-type: none"> <li>• weißes Licht auf 50%</li> </ul>
	<ul style="list-style-type: none"> <li>• weißes Licht blinkt</li> </ul>
	<ul style="list-style-type: none"> <li>• Taschenlampe ausschalten</li> </ul>
	<ul style="list-style-type: none"> <li>• Taschenlampe ausschalten</li> </ul>

## Fokus-Zoom (Lichtkegel verstellbar)

Den Kopf der Taschenlampe nach innen oder außen drehen, um den Lichtkegel einzustellen.

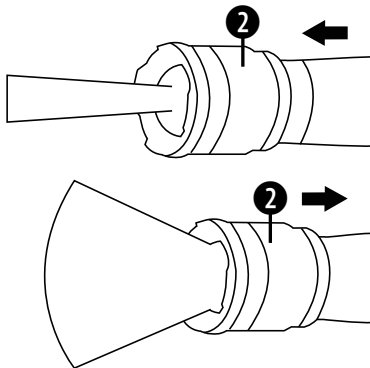

## Magnet zur Befestigung an Metalloberflächen

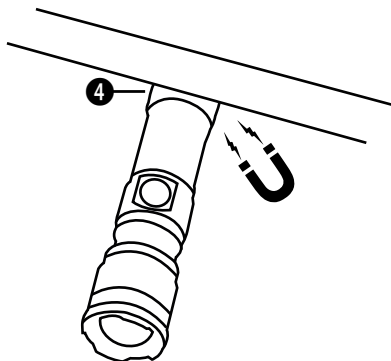

## Technische Daten

LED	SST40 LED
Helligkeitsstufen:	100% / 50% / blinken
Batteriebetrieb	1x 16340 (3.7V 700mAh)
Lichtfarbe	weiß
Helligkeit	ca. 1000 Lumen +/-10%
Schutzart	Spritzwassergeschützt IP44
Betriebszeit	1 Stunde
Material	Aluminium
Maße	97x30 mm
Gewicht	107 g

## HINWEISE zur Reinigung

- Trennen Sie das Gerät vor der Reinigung von der Stromquelle (Netzstecker ziehen oder Batterien entfernen)!
- Reinigen Sie das Gerät nur äußerlich mit einem trockenen Tuch. Benutzen Sie keine Reinigungsflüssigkeit, um Schäden an der Elektronik zu vermeiden.

## EG-Konformitätserklärung

**CE** Eine „Konformitätserklärung“ in Übereinstimmung mit den anwendbaren Richtlinien und entsprechenden Normen ist von der Bresser GmbH erstellt worden. Der vollständige Text der EG-Konformitätserklärung ist unter der folgenden Internetadresse verfügbar:

[www.bresser.de/download/9082400/CE/9082400\\_CE.pdf](http://www.bresser.de/download/9082400/CE/9082400_CE.pdf)

## ENTSORGUNG



Entsorgen Sie die Verpackungsmaterialien sortenrein. Informationen zur ordnungsgemäßen Entsorgung erhalten Sie beim kommunalen Entsorgungsdienstleister oder Umweltamt.



Werfen Sie Elektrogeräte nicht in den Hausmüll! Gemäß der Europäischen Richtlinie 2012/19/EG über Elektro- und Elektronik-Altgeräte und deren Umsetzung in nationales Recht müssen verbrauchte Elektrogeräte getrennt gesammelt und einer umweltgerechten Wiederverwertung zugeführt werden. Entladene Altbatterien und Akkus müssen vom Verbraucher in Batteriesammelgefäßen entsorgt werden. Informationen zur Entsorgung alter Geräte oder Batterien, die nach dem 01.06.2006 produziert wurden, erfahren Sie beim kommunalen Entsorgungsdienstleister oder Umweltamt.



Batterien und Akkus dürfen nicht im Hausmüll entsorgt werden, sondern Sie sind zur Rückgabe gebrauchter Batterien und Akkus gesetzlich verpflichtet. Sie können die Batterien nach Gebrauch entweder in unserer Verkaufsstelle oder in unmittelbarer Nähe (z.B. im Handel oder in kommunalen Sammelstellen) unentgeltlich zurückgeben.

Batterien und Akkus sind mit einer durchgekreuzten Mülltonne sowie dem chemischen Symbol des Schadstoffes bezeichnet.



Cd<sup>1</sup>



Hg<sup>2</sup>



Pb<sup>3</sup>

- <sup>1</sup> Batterie enthält Cadmium
- <sup>2</sup> Batterie enthält Quecksilber
- <sup>3</sup> Batterie enthält Blei

## Garantie & Service

Die reguläre Garantiezeit beträgt 2 Jahre und beginnt am Tag des Kaufs. Um von einer verlängerten, freiwilligen Garantiezeit wie auf dem Geschenkkarton angegeben zu profitieren, ist eine Registrierung auf unserer Website erforderlich.

Die vollständigen Garantiebedingungen sowie Informationen zu Garantiezeitverlängerung und Serviceleistungen können Sie unter [www.bresser.de/garantiebedingungen](http://www.bresser.de/garantiebedingungen) einsehen.



## EN Operating instructions

### General Information

Please read the safety instructions and the operating instructions carefully before use. Keep these instructions for renewed use at a later date. When the device is sold or given to someone else, the instruction manual must be provided to the new owner/user of the product.

### General Warnings

#### • RISK of GLARE!



Make sure people and animals do not stare into the light. Due to the high power of illumination, your eyes can be glared or after-images may appear. This visual impairment can cause accidents.

- Use LED lamps only at a distance of at least 20 cm.
- Do not look into the LED light for a long time. Improper use of the flashlight can cause damage to the eyes. There is a DANGER OF BLINDNESS by retinal damage!
- Risk of choking – Keep packaging material, like plastic bags and rubber bands, out of the reach of children, as these materials pose a choking hazard. This product contains small parts that could be swallowed by children.
- This device contains electronic components that operate via a power source (power supply and/or batteries). Children should only use the device under adult supervision. Only use the device as described in

the manual; otherwise, you run the risk of an electric shock.

- Risk of electric shock – Never bend, pinch or pull the power and connecting cables, extensions and adapters. Protect the cables from sharp edges and heat. Before operating, check the device, cables and connections for damage. Never use a damaged unit or a unit with damaged power cables. Damaged parts must be exchanged immediately by an authorised service centre.
- Never recharge normal, non-rechargeable batteries. This could lead to explosion during the charging process.
- Risk of property damage! – Do not disassemble the device. In the event of a defect, please contact your dealer. The dealer will contact the Service Centre and can send the device in to be repaired, if necessary.
- Do not expose the device to high temperatures. Do not short-circuit the device or throw them into a fire. Excessive heat or improper handling could trigger a short-circuit, a fire or an explosion.

### Scope of delivery

		
Flashlight	1x 16340 battery	USB charging cable

## Parts overview

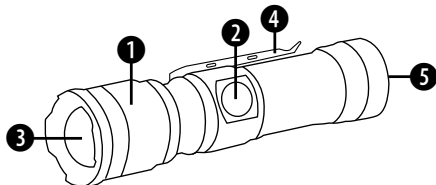

- ❶ Focus Zoom head
- ❷ On/Off button, Operating modes
- ❸ LEDs
- ❹ Belt clip
- ❺ Battery compartment cover (magnetic)

## Inserting/replacing batteries

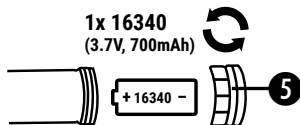



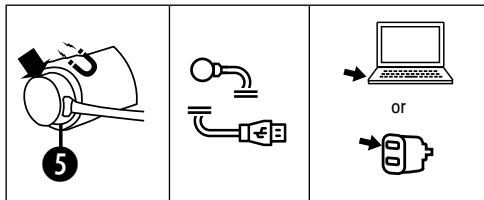

## Charging via USB charging cable

Connect the magnetic USB charging cable to the battery compartment lid. A red lamp lights up when the battery is charging.



## Operating modes ②

Press	Function
	<ul style="list-style-type: none"> <li>• Turn on the flashlight</li> <li>• white light 100%</li> </ul>
	<ul style="list-style-type: none"> <li>• white light 50%</li> </ul>
	<ul style="list-style-type: none"> <li>• white light flashes</li> </ul>
	<ul style="list-style-type: none"> <li>• Turn off the flashlight</li> </ul>
	<ul style="list-style-type: none"> <li>• Turn off the flashlight</li> </ul>

## Focus Zoom (light cone adjustable)

Turn the head of the flashlight in or out to adjust the light cone.

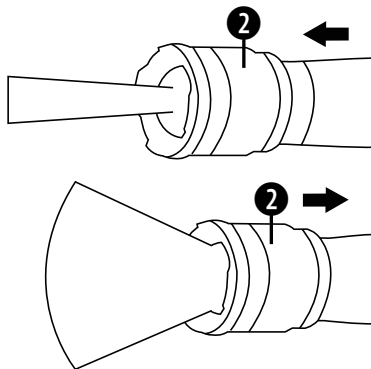

## Magnet for attachment to metal surfaces

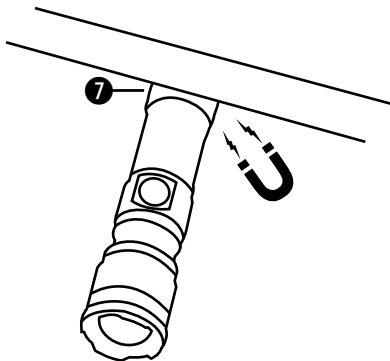

## Technical data

LED	CREE LED
Brightness levels	100% / 50% / flashing
Battery	1x 16340 (3.7V, 700mAh)
Light colour	white
Brightness	approx. 1000 lumens +/-10%
Protection class	Splashproof IP44
Operating time	1 hour
Material	Aluminium
Dimensions	97x30 mm
Weight	107 g

## Notes on cleaning

- Before cleaning the device, disconnect it from the power supply (remove plug or remove batteries)!
- Only use a dry cloth to clean the exterior of the device. To avoid damaging the electronics, do not use any cleaning fluid.

## EC Declaration of Conformity

**CE** Bresser GmbH has issued a "Declaration of Conformity" in accordance with applicable guidelines and corresponding standards. The full text of the EU declaration of conformity is available at the following internet address:  
[www.bresser.de/download/9082400/CE/9082400\\_CE.pdf](http://www.bresser.de/download/9082400/CE/9082400_CE.pdf)

## Disposal

 Dispose of the packaging materials properly, according to their type, such as paper or cardboard. Contact your local waste-disposal service or environmental authority for information on the proper disposal.

 Do not dispose of electronic devices in the household garbage!

 As per Directive 2012/19/EC of the European Parliament on waste electrical and electronic equipment and its adaptation into German law, used electronic devices must be collected separately and recycled in an environmentally friendly manner. Empty, old batteries must be disposed of at battery collection points by the consumer. You can find out more information about the disposal of devices or batteries produced after 6 January 2006 from your local waste-disposal service or environmental authority.



In accordance with the regulations concerning batteries and rechargeable batteries, disposing of them in the normal household waste is explicitly forbidden. Please make sure to dispose of your used batteries as required by law – at a local collection point or in the retail market. Disposal in domestic waste violates the Battery Directive.

Batteries that contain toxins are marked with a sign and a chemical symbol.



Cd<sup>1</sup>



Hg<sup>2</sup>



Pb<sup>3</sup>

- <sup>1</sup> battery contains cadmium
- <sup>2</sup> battery contains mercury
- <sup>3</sup> battery contains lead

## Warranty & Service

The regular guarantee period is 2 years and begins on the day of purchase. To benefit from an extended voluntary guarantee period as stated on the gift box, registration on our website is required. You can consult the full guarantee terms as well as information on extending the guarantee period and details of our services at [www.bresser.de/warranty\\_terms](http://www.bresser.de/warranty_terms).

## FR Mode d'emploi

### Informations générales



Avant d'utiliser l'appareil, veuillez lire attentivement les consignes de sécurité et le mode d'emploi. Conservez celui-ci afin de pouvoir le réutiliser ultérieurement le cas échéant. En cas de revente ou de cession de l'appareil, le mode d'emploi doit être remis à tout propriétaire ou utilisateur suivant du produit.





### Consignes générales de sécurité

- **RISQUE D'ÉBLOUISSEMENT !**  
Assurez-vous que ni les personnes ni les animaux ne regardent directement la lumière. L'éclat de la lumière est puissant et il peut éblouir les yeux avec apparition d'images rémanentes. Ces troubles de la vision peuvent provoquer des accidents.
- Use LED lamps only at a distance of at least 20 cm.
- Ne regardez pas longtemps la lumière directe de la LED. Une mauvaise utilisation de la lampe de poche peut endommager les yeux. **RISQUE DE CÉCITÉ** par lésion de la rétine !
- **RISQUE D'ÉTOUFFEMENT** – Ce produit contient des petites pièces, qui pourraient être avalées par des enfants. Il y a un **RISQUE D'ÉTOUFFEMENT**.
- Cet appareil contient des pièces électroniques raccordées à une source d'alimentation électrique (par bloc d'alimentation et/ou batteries). Ne jamais laisser les enfants manipuler l'appareil sans surveillance ! L'utilisation de l'appareil doit se faire exclusivement comme décrit dans ce manuel, faute de quoi un **RISQUE D'ELECTROCUTION** peut exister !

- **RISQUE D'ELECTROCUTION !** – Les câbles électriques sous tensions ainsi que les rallonges et les cosses ne doivent pas subir de forces de torsions ou de traction, être coincés ou écrasés. Protégez les câbles des objets tranchants et de la chaleur. Vérifiez l'appareil, les câbles et les raccordements avant de les mettre en service pour vous assurer qu'ils ne soient pas endommagés. Aucun appareil endommagé ou dont les pièces sous tensions sont endommagées ne doit être mis en service ! Les pièces dégradées doivent être remplacées par les professionnels de maintenance compétents dans les meilleurs délais.
- Ne jamais recharger de piles normales non rechargeables ! Les piles à usage unique peuvent exploser lorsqu'elles sont rechargées.
- **RISQUE de dommages matériels !** – Ne pas démonter l'appareil ! En cas de défaut, veuillez vous adresser à votre revendeur spécialisé. Celui-ci prendra contact avec le service client pour, éventuellement, envoyer l'appareil en réparation.
- L'appareil et les batteries ne doivent être court-circuités ou jetés dans le feu ! Une chaleur excessive ou une utilisation inappropriée peuvent provoquer des courts-circuits, des incendies, voire même des explosions !

### Contenu de la livraison

		
Lampe de poche	1x pile 16340	Câble de chargement USB

## Aperçu des pièces

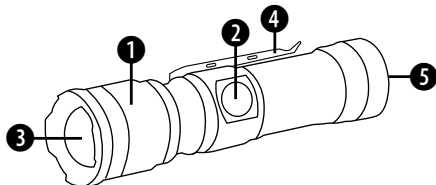

- ❶ Tête zoom pour mise au point
- ❷ Bouton marche / arrêt, modes de fonctionnement
- ❸ LEDs
- ❹ Clip de ceinture
- ❺ Couvercle du compartiment des piles (magnétique)

## Insertion / remplacement des piles

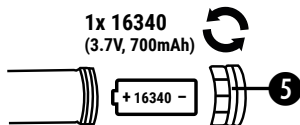



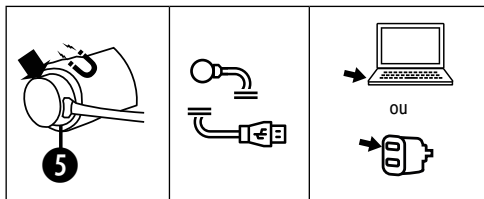

## Chargement via un câble de chargement USB

Connectez le câble de chargement USB magnétique au couvercle de la batterie. Un voyant rouge clignote lorsque la batterie est en charge.



## Modes de fonctionnement ②

presse	Une fonction
	<ul style="list-style-type: none"> <li>• Allumez la lampe de poche</li> <li>• lumière blanche 100%</li> </ul>
	<ul style="list-style-type: none"> <li>• lumière blanche 50%</li> </ul>
	<ul style="list-style-type: none"> <li>• la lumière blanche clignote</li> </ul>
	<ul style="list-style-type: none"> <li>• Éteignez la lampe de poche</li> </ul>
	<ul style="list-style-type: none"> <li>• Éteignez la lampe de poche</li> </ul>

## Zoom pour mise au point (cône de lumière réglable)

Tournez la tête de la lampe de poche vers l'intérieur ou vers l'extérieur pour régler le cône de lumière.

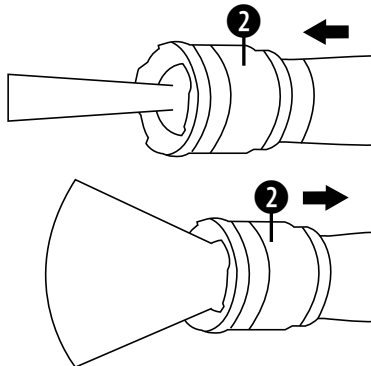



## Aimant pour fixation aux surfaces métalliques

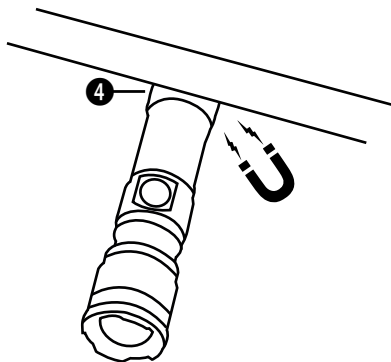

## Données techniques

LED	SST40 LED
Niveaux de luminosité	100% / 50% / clignotant
Batterie	1x 16340 (3.7V 700mAh)
Couleurs claires	blanc

Luminosité	environ. 1000 lumens +/- 10%
Classe de protection	Résistant aux éclaboussures IP44
Temps de fonctionnement	1 heure
Matériel	Aluminium
Dimensions	97x30 mm
Poids	107 g

## REMARQUE concernant le nettoyage

- Avant de nettoyer l'appareil, veuillez le couper de son alimentation électrique (tirez le câble d'alimentation ou enlevez les batteries) !
- Ne nettoyez l'appareil que de l'extérieur en utilisant un chiffon sec. Ne pas utiliser de liquides de nettoyage, afin d'éviter d'endommager les parties électroniques.

## Déclaration de conformité CE

**CE** Bresser GmbH a émis une « déclaration de conformité » conformément aux lignes directrices applicables et aux normes correspondantes. Le texte complet de la déclaration UE de conformité est disponible à l'adresse internet suivante: [www.bresser.de/download/9082400/CE/9082400\\_CE.pdf](http://www.bresser.de/download/9082400/CE/9082400_CE.pdf)

## ELIMINATION

 Éliminez l'emballage en triant les matériaux. Pour plus d'informations concernant les règles applicables en matière d'élimination de ce type de produits, veuillez vous adresser aux services communaux en charge de la gestion des déchets ou de l'environnement.



Points de collecte sur [www.quefairedemesdechets.fr](http://www.quefairedemesdechets.fr)  
Privilégiez la réparation ou le don de votre appareil !

 Ne jamais éliminer les appareils électriques avec les ordures ménagères !

■ Conformément à la directive européenne 2012/19/CE sur les appareils électriques et électroniques et ses transpositions aux plans nationaux, les appareils électriques usés doivent être collectés séparément et être recyclés dans le respect des réglementations en vigueur en matière de protection de l'environnement. Les batteries déchargées et les accumulateurs usés doivent

être apportés par leurs utilisateurs dans les points de collecte prévus à cet effet. Pour plus d'informations concernant les règles applicables en matière d'élimination des batteries produites après la date du 01.06.2006, veuillez vous adresser aux services communaux en charge de la gestion des déchets ou de l'environnement.

 En conformité avec les règlements concernant les piles et les piles rechargeables, jeter ces produits avec les déchets ménagers normaux est strictement interdit. Veuillez à bien déposer vos piles usagées dans des lieux prévus à cet effet par la Loi, comme un point de collecte locale ou dans un magasin de détail (une élimination de ces produits avec les déchets domestiques constituerait une violation des directives sur les piles et batteries). Les piles qui contiennent des toxines sont marquées avec un signe et un symbole chimique.



- <sup>1</sup> pile contenant du cadmium
- <sup>2</sup> pile contenant du mercure
- <sup>3</sup> pile contenant du plomb

## Garantie et Service

La durée normale de la garantie est de 2 ans à compter du jour de l'achat. Afin de pouvoir profiter d'une prolongation facultative de la garantie, comme il est indiqué sur le carton d'emballage, vous devez vous enregistrer sur notre site Internet. Vous pouvez consulter l'intégralité des conditions de garantie ainsi que les informations concernant la prolongation de la garantie et les prestations de service sur [www.bresser.de/warranty\\_terms](http://www.bresser.de/warranty_terms).

## NL Handleiding

### Algemene informatie

 Deze gebruiksaanwijzing maakt deel uit van het apparaat. Lees vóór het eerste gebruik van het apparaat de veiligheidsinstructies en de gebruiksaanwijzing aandachtig door. Bewaar deze gebruiksaanwijzing voor later gebruik. Wanneer het apparaat wordt verkocht of doorgegeven, dient de gebruiksaanwijzing aan de volgende eigenaar / gebruiker van het product te worden overgedragen.



### Algemene waarschuwingen

- GEVAAR! Zorg ervoor dat mensen en dieren niet in de lamp kijken. De hoge lichtsterkte kan de ogen verblinden en nabebelden veroorzaken. Deze verslechtering van het gezichtsvermogen kan leiden tot ongelukken.
- Gebruik LED-lampen alleen op een afstand van minimaal 20 cm.
- Kijk niet te lang in het LED-licht. Onjuist gebruik van de zaklamp kan schade aan de ogen veroorzaken. Er is gevaar voor blindheid door netvliesbeschadiging!
- VERSTIKKINGSGEVAAR! – Verpakkingsmaterialen (Plastic zakken, elastiekjes, etc.) uit de buurt van kinderen houden! Er bestaat VERSTIKKINGSGEVAAR!
- Dit toestel bevat elektronische onderdelen die door een elektriciteitsbron (voeding en/of batterijen) worden gevoed. Houd kinderen bij het gebruiken van dit toestel altijd onder toezicht! Het toestel mag alleen gebruikt worden zoals in de handleiding wordt

beschreven, anders bestaat er GEVAAR op een STROOMSTOOT!

- GEVAAR VOOR ELEKTRISCHE SCHOK! – Aan stroom- en verbindingkabels, zoals verlengsnoeren en aansluitelementen mag niet worden getrokken, ze mogen niet worden geknikt of samen gedrukt. Bescherm de kabel voor scherpe randen en overmatige hitte. Controleer het apparaat, de kabels en aansluitingen op beschadigingen voordat u deze in gebruik neemt. Neem beschadigde apparatuur of een apparaat met beschadigde spanningvoerende onderdelen in geen geval in gebruik! Beschadigde onderdelen moeten direct door een bevoegd servicebedrijf worden vervangen.
- Laad in geen geval normale, niet weer oplaadbare batterijen op! Deze kunnen bij het opladen exploderen.
- GEVAAR voor schade aan voorwerpen! – Neem het toestel niet uit elkaar! Neem bij defecten a.u.b. contact op met de verkoper. Deze zal contact opnemen met een servicecenter en kan het toestel indien nodig voor reparatie terugsturen.
- Sluit het apparaat niet kort en gooi het niet in het vuur! Te hoge temperaturen en ondeskundig gebruik kunnen leiden tot kortsluitingen, branden en zelfs explosies!

### Leveringsomvang

		
Zaklamp	1x 16340 Batterij	USB-oplaadkabel

## Overzicht van de onderdelen

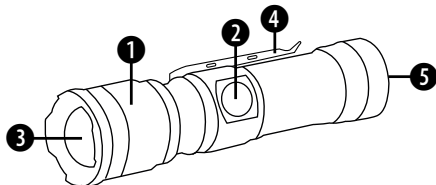

- ❶ Focus Zoomkop
- ❷ Aan/uit-knop, bedieningsmodus
- ❸ LEDs
- ❹ Riemclip
- ❺ Deksel van het batterijvak (magnetisch)

## Plaatsen/vervangen van batterijen

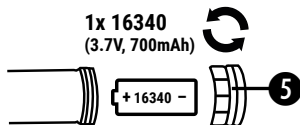



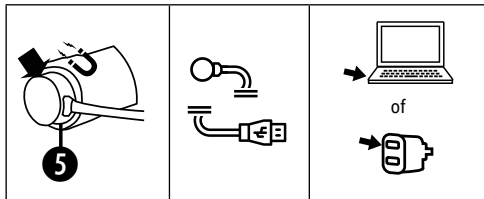

## Opladen via USB-laadkabel

Sluit de magnetische USB-oplaadkabel aan op de klep van het batterijvak. Een rood lampje knippert wanneer de batterij wordt opgeladen.



## Bedrijfsmodi ②

Druk op	Functie
	<ul style="list-style-type: none"> <li>• Zet de zaklamp aan</li> <li>• wit licht 100%</li> </ul>
	<ul style="list-style-type: none"> <li>• wit licht 50%</li> </ul>
	<ul style="list-style-type: none"> <li>• wit licht knippert</li> </ul>
	<ul style="list-style-type: none"> <li>• Zet de zaklamp uit</li> </ul>
	<ul style="list-style-type: none"> <li>• Zet de zaklamp uit</li> </ul>

## Focus Zoom (verstelbare lichtkegel)

Draai de kop van de zaklamp in of uit om de lichtkegel aan te passen.

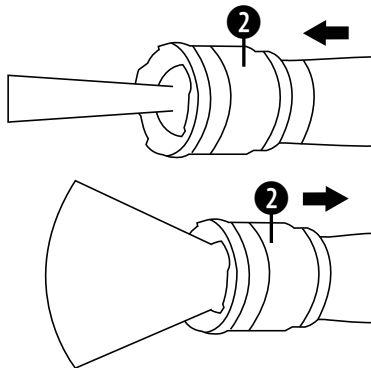

## Magneet voor bevestiging aan metalen oppervlakken

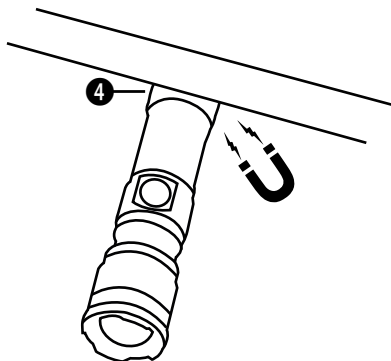

## Technische gegevens

LED	SST40 LED
Helderheidsniveaus	100% / 50% / Knipperen/flitsen
Batterij	1x 16340 (3.7V 700mAh)
Kleur van het licht	wit
Helderheid	ca. 1000 lumen +/-10%
Beschermingsklasse	Spatwaterdicht IP44
Bedrijfsduur	1 uur
Materiaal	Aluminium
Afmetingen	97x30 mm
Gewicht	107 g

## TIPS voor reiniging

- Koppel het toestel los van de stroomvoorziening (stekker uit het stopcontact halen en/of batterijen verwijderen) voordat u het reinigt!
- Reinig het toestel alleen uitwendig met een droge doek. Gebruik geen vloeistoffen, om schade aan de elektronica te vermeiden.

## EG-conformiteitsverklaring

**CE** Een "conformiteitsverklaring" in overeenstemming met de van toepassing zijnde richtlijnen en overeenkomstige normen is door Bresser GmbH afgegeven. Il testo completo della dichiarazione di conformita UE e disponibile al seguente indirizzo Internet:

[www.bresser.de/download/9082400/CE/9082400\\_CE.pdf](http://www.bresser.de/download/9082400/CE/9082400_CE.pdf)

## AFVAL



Scheid het verpakkingsmateriaal voordat u het weggooit. Informatie over het correct scheiden en weggooien van afval kunt u bij uw gemeentelijke milieudienst inwinnen.



Gooi elektronische apparaten niet bij het huisvuil! Volgens de Europese richtlijn 2012/19/EG over elektrische en elektronische apparaten en de toepassing hiervan in nationale wetten moeten afgedankte elektrische apparaten gescheiden worden ingezameld en op milieuvriendelijke wijze worden afgevoerd. Lege batterijen en accu's moeten door de gebruiker in een batterijenverzamelbak worden weggegooid. Informatie over het weggooien van oude apparaten en batterijen, die na 01-06-2006 zijn geproduceerd, kunt u bij uw gemeentelijke milieudienst inwinnen.



Batterijen en accu's mogen niet worden weggegooid in de vuilnisbak. U bent wettelijk verplicht om gebruikte batterijen in te leveren. U kunt de gebruikte batterijen in onze winkel of in de onmiddellijke omgeving, bijv. bij gemeentelijke Inzamelpunten

gratis inleveren.

Batterijen en accu's zijn gemarkeerd met een doorgestreepte vuilnisbak en het chemische symbool van de verontreinigende stoffen: „Cd” staat voor Cadmium, „Hg” staat voor Kwik en „Pb” voor Lood.



Cd<sup>1</sup>

Hg<sup>2</sup>

Pb<sup>3</sup>

<sup>1</sup> batterij bevat cadmium

<sup>2</sup> batterij bevat kwik

<sup>3</sup> accu bevat lood

## Garantie & Service

De reguliere garantieperiode bedraagt 2 jaar en begint op de dag van aankoop. Om gebruik te maken van een verlengde vrijwillige garantieperiode zoals aangegeven op de geschenkverpakking is aangegeven dient het product op onze website geregistreerd te worden.

De volledige garantievoorwaarden en informatie over de verlenging van de garantieperiode en servicediensten kunt u bekijken op [www.bresser.de/warranty\\_terms](http://www.bresser.de/warranty_terms).

## IT Istruzioni per l'uso

### Informazioni generali



Questo manuale d'uso va considerato parte integrante dell'apparecchio. Prima di usare l'apparecchio, leggere con attenzione le indicazioni di sicurezza e il manuale d'uso. Conservare il manuale d'uso per poterlo utilizzare di nuovo in un secondo momento. Se si vende o si cede l'apparecchio, consegnare il manuale d'uso ad ogni successivo possessore/utilizzatore del prodotto.





### Avvertenze di sicurezza generali

- **PERICOLO DI ABBAGLIAMENTO!**  
Accertarsi che le persone e gli animali non fissino la luce. L'elevata intensità luminosa può abbagliare e causare un abbagliamento persistente. La compromissione della capacità visiva può causare incidenti.
- Utilizzare lampade a LED solo ad una distanza di almeno 20 cm.
- Non guardare a lungo la luce LED. Un uso improprio può danneggiare gli occhi. **PERICOLO DI ACCECAMENTO** a seguito di un danneggiamento della retina!
- **PERICOLO DI SOFFOCAMENTO!** – Tenere i materiali di imballaggio (sacchetti di plastica, elastici, ecc.) fuori dalla portata dei bambini! **PERICOLO DI SOFFOCAMENTO!**
- Questo apparecchio contiene componenti elettronici azionati da una sorgente di corrente (alimentatore e/o batterie). Non consentire ai bambini di utilizzare l'apparecchio senza supervisione! L'utilizzo deve avvenire soltanto conformemente a quanto descritto nella guida, in

caso contrario esiste il **PERICOLO** di **SCOSSA ELETTRICA!**

- **RISCHIO DI FOLGORAZIONE!** – Non piegare, schiacciare o tirare i cavi di alimentazione e di collegamento, le prolunghe e i connettori. Proteggere i cavi dagli spigoli appuntiti e dal calore. Prima dell'uso accertarsi che l'apparecchio, i cavi e i connettori non siano danneggiati. Mai mettere in funzione un apparecchio danneggiato o un apparecchio con componenti conduttori danneggiati. I componenti danneggiati devono essere subito sostituiti da un servizio di assistenza autorizzato.
- Non tentare mai di ricaricare batterie normali non ricaricabili, poiché potrebbero esplodere.
- **PERICOLO di danni materiali!** – Non smontare l'apparecchio! In caso di guasto, rivolgersi al proprio rivenditore specializzato. Egli provvederà a contattare il centro di assistenza e se necessario a spedire l'apparecchio in riparazione.
- Non cortocircuitare o buttare nel fuoco l'apparecchio! Un surriscaldamento oppure un utilizzo non conforme può provocare cortocircuiti, incendi e persino esplosioni!

### Contenuto della confezione

		
Torcia	1x batteria 16340	Cavo di ricarica USB



## Panoramica dei componenti

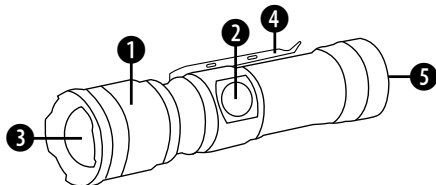

- ❶ Testa girevole per Focus Zoom
- ❷ Pulsante ON/OFF, modalità d'uso
- ❸ LEDs
- ❹ Gancio da cintura
- ❺ Coperchio del vano batterie (magnetico)

## Inserire/sostituire batterie

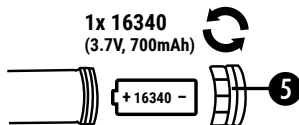



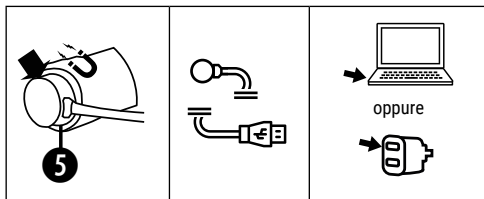

## Ricarica tramite cavo USB

Collega il cavo di ricarica USB magnetico al coperchio del vano batterie. Quando la batteria è in carica, una spia rossa lampeggia.



## Modalità d'uso ②

Premere	Funzione
	<ul style="list-style-type: none"> <li>• Accendere la torcia</li> <li>• Luce bianca 100%</li> </ul>
	<ul style="list-style-type: none"> <li>• Luce bianca 50%</li> </ul>
	<ul style="list-style-type: none"> <li>• Luce bianca lampeggiante</li> </ul>
	<ul style="list-style-type: none"> <li>• Spegnerla la torcia</li> </ul>
	<ul style="list-style-type: none"> <li>• Spegnerla la torcia</li> </ul>

## Focus Zoom (cono di luce regolabile)

Ruota la testa della torcia per regolare il cono di luce.

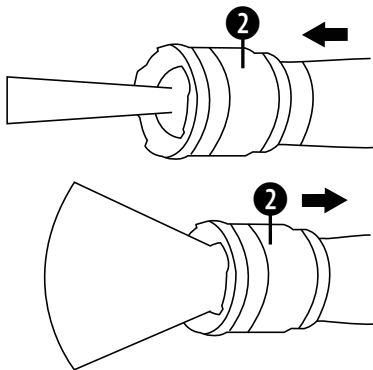

## Magnete per il fissaggio su superfici metalliche

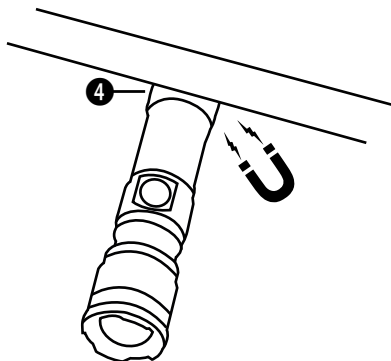

## Dati tecnici

LED	SST40 LED
Livelli di luminosità	100% / 50% / lampeggiante
Batteria	1x 16340 (3.7V 700mAh)
Colori della luce	bianca
Luminosità	circa 1000 lumen +/-10%
Classe di isolamento	A prova di schizzi IP44
Modalità d'uso	1 ora
Materiale	Alluminio
Dimensioni	97x30 mm
Peso	107 g

## NOTE per la pulizia

- Prima di procedere con la pulizia, staccare l'apparecchio dalla sorgente di corrente (staccare il connettore oppure rimuovere le batterie)!
- Pulire l'apparecchio soltanto con un panno asciutto. Non utilizzare liquidi detergenti per evitare danni ai componenti elettronici.

## Dichiarazione di conformità CE

**CE** Bresser GmbH ha redatto una "dichiarazione di conformità" in linea con le disposizioni applicabili e le rispettive norme. Il testo completo della dichiarazione di conformità UE e disponibile al seguente indirizzo Internet:  
[www.bresser.de/download/9082400/CE/9082400\\_CE.pdf](http://www.bresser.de/download/9082400/CE/9082400_CE.pdf)

## SMALTIMENTO

 Smaltire i materiali di imballaggio in maniera differenziata. Le informazioni su uno smaltimento conforme sono disponibili presso il servizio di smaltimento comunale o l'Agenzia per l'ambiente locale.

 Non smaltire gli apparecchi elettronici con i rifiuti domestici!  
 Secondo la Direttiva Europea 2012/19/CE riguardante gli apparecchi elettrici ed elettronici usati e la sua applicazione nel diritto nazionale, gli apparecchi elettronici usati devono essere raccolti in maniera differenziata e destinati al riciclaggio ecologico.

Le batterie e gli accumulatori scarichi devono essere smaltiti dall'utilizzatore negli appositi contenitori di raccolta. Le informazioni degli apparecchi o delle batterie usate prodotte dopo il 01.06.2006 sono disponibili presso il servizio di smaltimento o l'Agenzia per l'ambiente locale.

 Le batterie normali e ricaricabili devono essere correttamente smaltite come sta previsto dalla legge. È possibile tornare batterie inutilizzate presso il punto di vendita o cedere in centri di raccolta organizzati dai comuni per la raccolta gratuitamente.

Le batterie normali e ricaricabili sono contrassegnate con il simbolo corrispondente disposte per lo smaltimento e il simbolo chimico della sostanza inquinante. Per Esempio: „CD” sta per il cadmio, il „Hg” sta per mercurio e „Pb” per il piombo.

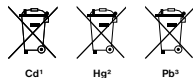

- <sup>1</sup> Batteria contiene cadmio
- <sup>2</sup> Batteria contiene mercurio
- <sup>3</sup> Batteria contiene piombo

## Garanzia e assistenza

La durata regolare della garanzia è di 2 anni e decorre dalla data dell'acquisto. Per godere di un'estensione volontaria della garanzia come descritto sulla confezione regalo, è necessario registrarsi nel nostro sito Web.

Le condizioni complete di garanzia e le informazioni sull'estensione di garanzia e i servizi di assistenza sono visibili al sito:  
[www.bresser.de/warranty\\_terms](http://www.bresser.de/warranty_terms).

## ES Instrucciones de uso

### Informaciones de carácter general



 Lea atentamente las indicaciones de seguridad recogidas en este manual. Emplee este producto exclusivamente de la forma descrita en el manual, con el fin de evitar daños en el aparato o lesiones. Conserve el manual de instrucciones para poder volver a informarse en todo momento sobre las funciones de manejo.

### Advertencias de carácter general

- PELIGRO DE DESLUMBRAMIENTO!  
Asegúrese de que personas y animales no miren directamente a la luz. Existe peligro de deslumbramiento y de imágenes retardadas por la gran luminosidad del dispositivo. Esta reducción de la facultad visual puede desencadenar accidentes.
- Use las lámparas LED a una distancia de al menos 20 cm.
- No mire la luz LED directamente durante un periodo prolongado de tiempo. El uso inadecuado de la linterna puede causar daños en los ojos. Existe peligro de ceguera por daños que se puedan causar en la retina ocular.
- ¡Existe PELIGRO DE ASFIXIA! – Mantener los materiales de embalaje (bolsas de plástico, bandas de goma) alejadas del alcance de los niños.
- Este aparato contiene componentes electrónicos que funcionan mediante una fuente de electricidad (equipo de alimentación y/o pilas). No deje nunca que los niños utilicen el aparato sin supervisión. El uso se deberá realizar de la forma descrita en el manual; de lo contrario, existe PELIGRO de DESCARGA ELÉCTRICA.

- ¡PELIGRO DE DESCARGA ELÉCTRICA! – No doblar, aplastar, estirar ni pasar por encima de cables de alimentación o conexión ni de alargadores o piezas de empalme. Proteja los cables de los bordes afilados y el calor excesivo. Antes de poner en funcionamiento, compruebe si presentan desperfectos el aparato, los cables y las conexiones. ¡No poner nunca en funcionamiento un aparato defectuoso o un aparato cuyas piezas conductoras de corriente presenten desperfectos! Es necesario recambiar sin demora las piezas defectuosas a través de una empresa de servicio técnico autorizada.
- No cargar en ningún caso pilas no recargables. Podrían explotar como consecuencia de la carga.
- ¡PELIGRO de daños materiales! – No desmonte el aparato. En caso de que exista algún defecto, le rogamos que se ponga en contacto con su distribuidor autorizado. Este se pondrá en contacto con el centro de servicio técnico y, dado el caso, podrá enviarle el aparato para su reparación.
- No exponga el aparato a altas temperaturas. ¡No cortocircuitar ni arrojar al fuego el aparato! El calor excesivo y el manejo inadecuado pueden provocar cortocircuitos, incendios e incluso explosiones.

### Incluye

		
Linterna	1x pila 16340	Cable USB para cargar

## Partes

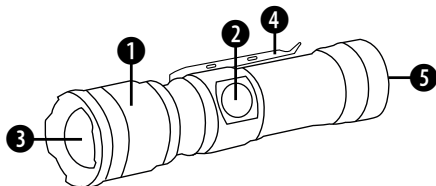

- ❶ Focus Zoom head
- ❷ Ein-/Austaste, Betriebsmodi
- ❸ LEDs
- ❹ Gürtelklammer
- ❺ Batteriefachdeckel (magnetisch)

## Poner/cambiar la pila

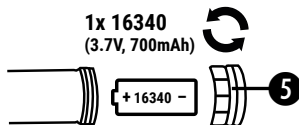



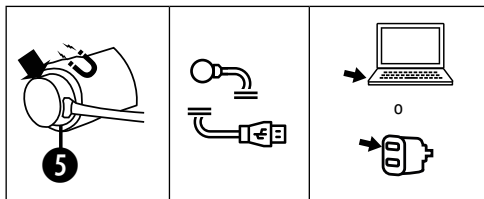

## Carga por cable USB

Connect the magnetic USB charging cable to the battery compartment lid. Una luz roja parpadea cuando se está cargando.



## Modos de funcionamiento ②

Pulsar	Función
	<ul style="list-style-type: none"> <li>• Enciende el foco</li> <li>• luz blanca 100%</li> </ul>
	<ul style="list-style-type: none"> <li>• luz blanca 50%</li> </ul>
	<ul style="list-style-type: none"> <li>• luz blanca parpadeante</li> </ul>
	<ul style="list-style-type: none"> <li>• Apaga el foco</li> </ul>
	<ul style="list-style-type: none"> <li>• Apaga el foco</li> </ul>

## Enfoque zoom (cono de luz ajustable)

Gire el cabezal de la linterna hacia dentro o hacia fuera para ajustar el cono de luz.

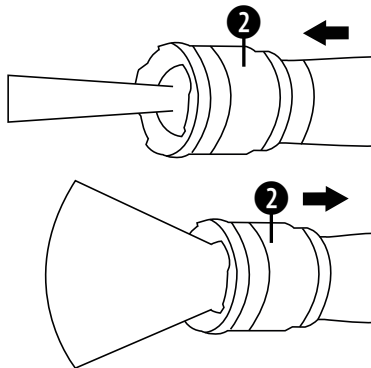

## Imán para la fijación a superficies metálicas

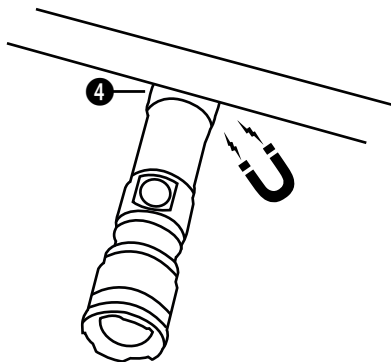

## Datos técnicos

LED	SST40 LED
Niveles de brillo	100% / 50% / parpadeante
Pila	1x 16340 (3.7V 700mAh)
Colores claros	blanco
Brillo	aprox. 1000 lúmenes +/-10%
Cristal de protección	IP44 a prueba de salpicaduras
Tiempo de funcionamiento	1 hora
Material	Aluminio
Dimensiones	97x30 mm
Peso	107 g

## NOTAS sobre la limpieza

- Antes de limpiar el aparato, desconéctelo de la fuente de electricidad (desenchúfelo o quite las pilas).
- Limpie solamente el exterior del aparato con un paño seco. No utilice productos de limpieza para evitar daños en el sistema electrónico.



## Declaración de conformidad de la Unión Europea (CE)

**CE** Bresser GmbH ha emitido una "Declaración de conformidad" de acuerdo con las directrices y normas correspondientes. El texto completo de la declaración de conformidad de la UE está disponible en la siguiente dirección de Internet: [www.bresser.de/download/9082400/CE/9082400\\_CE.pdf](http://www.bresser.de/download/9082400/CE/9082400_CE.pdf)

## ELIMINACIÓN

 Elimine los materiales de embalaje separados por tipos. Obtendrá información sobre la eliminación reglamentaria en los proveedores de servicios de eliminación municipales o en la agencia de protección medioambiental.

 ¡No elimine los electrodomésticos junto con la basura doméstica! Conforme a la directiva europea 2012/19/UE sobre aparatos eléctricos y electrónicos usados y a su aplicación en la legislación nacional, los aparatos eléctricos usados se deben recoger por separado y conducir a un reciclaje que no perjudique al medio ambiente. Las pilas y baterías descargadas deben ser llevadas por los consumidores a recipientes de recogida para su eliminación. En los proveedores de servicios de eliminación municipales o en la agencia de protección medioambiental podrá obtener información sobre la eliminación de aparatos o pilas usados fabricados después del 01-06-2006.



De acuerdo con la normativa en materia de pilas y baterías recargables, está explícitamente prohibido depositarlas en la basura normal. Por favor, preste atención a lo que la normativa obliga cuando usted quiera deshacerse de estos productos - sobre puntos de recogida municipal o en el mercado minorista (disposición sobre violación de la Directiva en materia de los residuos domésticos- pilas y baterías-). Las pilas y baterías que contienen productos tóxicos están marcados con un signo y un símbolo químico.



Cd<sup>1</sup>



Hg<sup>2</sup>



Pb<sup>3</sup>

<sup>1</sup> pila que contiene cadmio

<sup>2</sup> pila que contiene mercurio

<sup>3</sup> pila que contiene plomo

## Garantía y servicio

El período regular de garantía es dos años iniciándose en el día de la compra. Para beneficiarse de un período de garantía más largo y voluntario tal y como se indica en la caja de regalo es necesario registrarse en nuestra página web.

Las condiciones de garantía completas así como informaciones relativas a la ampliación de la garantía y los servicios pueden encontrarse en [www.bresser.de/warranty\\_terms](http://www.bresser.de/warranty_terms).

## **RU** Руководство по эксплуатации

### Общая информация



Данное руководство по эксплуатации является частью устройства. Перед использованием устройства внимательно прочитайте инструкции по технике безопасности и руководство по эксплуатации. Сохраните руководство по эксплуатации для последующего использования. При продаже или передаче устройства руководство по эксплуатации необходимо передать следующему владельцу (пользователю).



### Общие предупреждения

- **ОПАСНО!** – Убедитесь, что люди и животные не смотрят в лампу. Высокая яркость может ослепить глаза и вызвать послесвечение. Такое ухудшение зрения может привести к несчастным случаям.
- Используйте светодиодные лампы только на расстоянии не менее 20 см.
- Не смотрите на светодиодный свет в течение длительного времени. Неправильное использование фонарика может привести к повреждению глаз. Существует опасность слепоты из-за повреждения сетчатки!
- Дети могут пользоваться устройством только под присмотром взрослых. Храните упаковку (пластиковые пакеты, резиновые ленты и пр.) в недоступном для детей месте. Существует опасность **УДУШЕНИЯ!**

- Данное устройство содержит электронные компоненты, приводимые в действие от источника тока (сетевой адаптер и/или батарейки). Не оставляйте ребенка без присмотра. Устройство следует использовать только так, как указано в инструкции, иначе есть серьезный риск получить **УДАР ТОКОМ**.
- **ОПАСНОСТЬ ПОРАЖЕНИЯ ЭЛЕКТРОТОКОМ!** – Ни в коем случае не перегибайте, не передавливайте, не дергайте и не переезжайте сетевые и соединительные кабели, а также удлинители и соединители. Защищайте кабели от контакта с острыми углами и от нагрева. Перед включением проверяйте устройство, кабели и разъемы на наличие повреждений. Ни в коем случае не включайте поврежденное устройство или устройство с поврежденными токоведущими компонентами! Поврежденные компоненты должны быть немедленно заменены в авторизованном сервисном центре.
- Ни в коем случае не пытайтесь перезаряжать обычные, непerezаряжаемые элементы питания! Они могут взорваться во время зарядки.
- **ОПАСНОСТЬ повреждения материала!** – Никогда не разбирайте устройство. При возникновении неисправностей обратитесь к дилеру. Он свяжется с нашим сервисным центром и при необходимости отправит устройство на ремонт.
- Не закорачивайте устройство и не бросайте его в огонь! Перегрев и неправильное обращение могут стать причиной короткого замыкания, пожара и даже взрыва!

## Комплектация

		
Фонарь	Аккумулятор: 1 шт. типа 16340	USB-кабель для зарядки

## Схема

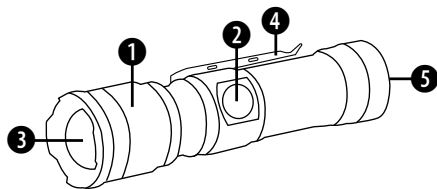

- ❶ Вращающаяся насадка
- ❷ Кнопка On/Off (Вкл./Выкл.), Режимы работы
- ❸ LEDs
- ❹ Клипса на ремень
- ❺ Крышка батарейного отсека (магнитная)

## Установка/замена батареек

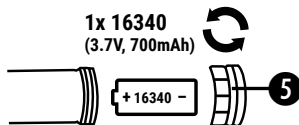



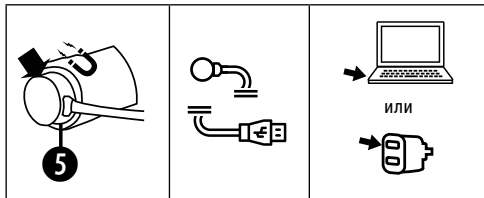

## Зарядка через USB-кабель

Подсоедините магнитный USB-кабель для зарядки к крышке аккумуляторного отсека. Когда аккумулятор заряжается, мигает красный индикатор.



## Режимы работы ②

Нажатие	Функции
	<ul style="list-style-type: none"> <li>• Включить фонарик</li> <li>• белый свет 100%</li> </ul>
	<ul style="list-style-type: none"> <li>• белый свет 50%</li> </ul>
	<ul style="list-style-type: none"> <li>• мигание белого света</li> </ul>
	<ul style="list-style-type: none"> <li>• Выключить фонарик</li> </ul>
	<ul style="list-style-type: none"> <li>• Выключить фонарик</li> </ul>

## Изменение фокуса (регулировка дальности фокусировки луча)

Для регулировки дальности фокусировки луча вращайте насадку фонарика в одну или другую сторону.

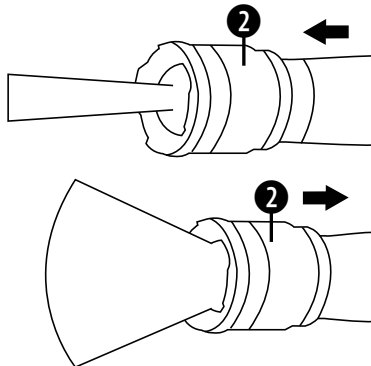

## Магнит для крепления к металлическим поверхностям

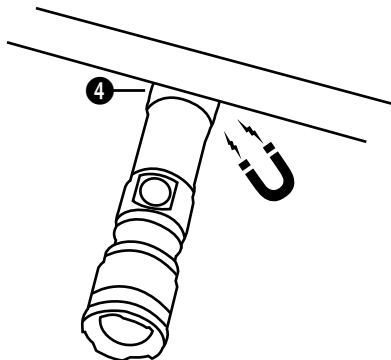

## Технические характеристики

Светодиод	светодиод SST40
Уровни яркости	100% / 50% / мигание
Аккумулятор	1 шт. типа 16340 (3,7 В/700 мАч)
Цвет света	белый
Яркость	приблизительно 1000 лм +/-10%
Класс защиты	защита от брызг IP44
Время работы	1 часа
Материал	алюминий
Размеры	97x30 мм
Вес	107 г

## УКАЗАНИЯ по чистке

- Перед чисткой отключите устройство от источника питания (выдерните штепсельную вилку из розетки или выньте батарейки)!
- Протирайте поверхности устройства сухой салфеткой. Не используйте чистящую жидкость, она может повредить электронные компоненты.

## Сертификат соответствия ЕС

**CE** Сертификат соответствия был составлен с учетом действующих правил и соответствующих норм компании < Bresser GmbH >. Полный текст Декларации соответствия ЕС доступен по следующему адресу в Интернете: [www.bresser.de/download/9082400/CE/9082400\\_CE.pdf](http://www.bresser.de/download/9082400/CE/9082400_CE.pdf)

## УТИЛИЗАЦИЯ



Утилизируйте упаковку как предписано законом. При необходимости проконсультируйтесь с местными властями.



Не выбрасывайте электронные детали в обычный мусорный контейнер. Европейская директива по утилизации электронного и электрического оборудования 2012/19/EU и соответствующие ей законы требуют отдельного сбора и переработки подобных устройств.

Использованные элементы питания следует утилизировать отдельно. Подробную информацию об утилизации электроники можно получить у местных властей.



Элементы питания не являются бытовыми отходами, поэтому в соответствии с законодательными требованиями их необходимо сдавать в пункты приема использованных элементов питания. Вы можете бесплатно сдать использованные элементы питания в нашем магазине или рядом с вами (например, в торговых точках или в пунктах приема).

На элементах питания изображен перечеркнутый контейнер, а также указано содержащееся ядовитое вещество: «Cd» обозначает кадмий, «Hg» – ртуть, а «Pb» – свинец.



Cd<sup>1</sup>



Hg<sup>2</sup>



Pb<sup>3</sup>

<sup>1</sup>Элемент питания содержит кадмий

<sup>2</sup>Элемент питания содержит ртуть

<sup>3</sup>Элемент питания содержит свинец

## Гарантия и обслуживание

Стандартный гарантийный срок составляет 2 года, начиная со дня покупки. Чтобы воспользоваться расширенной гарантией, необходимо зарегистрироваться на нашем сайте.

Подробные условия гарантии, информацию о расширенной гарантии и о наших сервисных центрах можно получить на нашем сайте [www.bresser.de/warranty\\_terms](http://www.bresser.de/warranty_terms).





# YOUR PURCHASE HAS PURPOSE

Every purchase helps support the global nonprofit National Geographic Society in its work to protect and illuminate our world through exploration, research, and education.

TO LEARN MORE, VISIT [NATGEO.COM/INFO](https://www.natgeo.com/info)

© National Geographic Partners LLC.  
All rights reserved. NATIONAL GEOGRAPHIC and Yellow Border Design are trademarks of National Geographic Society, used under license.

Visit our website: [www.nationalgeographic.com](https://www.nationalgeographic.com)



**Bresser GmbH**  
Gutenbergstr. 2  
46414 Rhede  
Germany

[www.bresser.de](https://www.bresser.de) • [info@bresser.de](mailto:info@bresser.de)

**Bresser UK Ltd.**  
Suite 3G, Eden House  
Enterprise Way, Edenbridge,  
Kent TN8 6HF, Great Britain

Irrtümer und technische Änderungen vorbehalten. • Errors and technical changes reserved.