



Estación meteorológica ·

Anemómetro Pro

ES Manual de instrucciones

- DE** Besuchen Sie unsere Website über den folgenden QR Code oder Weblink um weitere Informationen zu diesem Produkt oder die verfügbaren Übersetzungen dieser Anleitung zu finden.
- EN** Visit our website via the following QR Code or web link to find further information on this product or the available translations of these instructions.
- FR** Si vous souhaitez obtenir plus d'informations concernant ce produit ou rechercher ce mode d'emploi en d'autres langues, rendez-vous sur notre site Internet en utilisant le code QR ou le lien correspondant.
- NL** Bezoek onze internetpagina via de volgende QR-code of weblink, voor meer informatie over dit product of de beschikbare vertalingen van deze gebruiksaanwijzing.
- IT** Desidera ricevere informazioni esaustive su questo prodotto in una lingua specifica? Venga a visitare il nostro sito Web al seguente link (codice QR Code) per conoscere le versioni disponibili.
- ES** ¿Desearía recibir unas instrucciones de uso completas sobre este producto en un idioma determinado? Entonces visite nuestra página web utilizando el siguiente enlace (código QR) para ver las versiones disponibles.
- CA** Voleu una guia detallada d'aquest producte en un idioma específic? Visiteu el nostre lloc web a través del següent enllaç (codi QR) per accedir a les versions disponibles.
- PT** Deseja um manual detalhado deste produto numa determinada língua? Visite a nossa Website através da seguinte ligação (QR Code) das versões disponíveis.



www.bresser.de/P7002531



GARANTIE · WARRANTY · GARANTÍA · GARANZIA



www.bresser.de/warranty_terms

RECYCLAGE (TRIMAN/FRANCE)



Points de collecte sur www.garantiedebresser.fr
 Privilégiez la réparation au 1^{er} lieu de votre appareil!

Índice

1	Impresión (alemán)	5
2	Nota de validez	5
3	Sobre este manual de instrucciones de uso	6
4	Instrucciones generales de seguridad	6
5	Vista general de las piezas incluidas - estación base	9
6	Vista general de las piezas incluidas - anemómetro	11
7	Piezas incluidas	12
8	Pantalla	13
9	Antes de la instalación	14
10	Establecer la alimentación eléctrica	15
11	Colocación de revestimientos de goma	16
12	Instalación y montaje del anemómetro	16
13	Ajuste automático de la hora	17
14	Ajuste manual de la hora y otros ajustes definidos por el usuario	18
15	Ajuste de la alarma	18
16	Función de repetición de alarma	19
17	Transmisión automática de valores	19
18	Ajuste de la prealarma de helada	19
19	MAX/MIN Datos meteorológicos	20

20	Alerta HI/LO	20
21	Datos históricos de las últimas 24 horas	22
22	Tendencia de las condiciones meteorológicas.....	22
23	Flechas indicadoras de tendencia	23
24	Se siente como la temperatura.....	23
25	Factor de enfriamiento por viento	23
26	Índice de calor	24
27	Punto de rocío	24
28	escala de Beaufort	25
29	Garantía	26
30	Declaración de Conformidad CE.....	26
31	Reciclaje	26

1 Impresión (alemán)

Bresser GmbH

Gutenbergstr. 2
46414 Rhede
Germany

www.bresser.de

Para cualquier reclamación de garantía o solicitud de servicio técnico, revise la información sobre "Garantía" y "Servicio" en esta documentación. Rogamos entienda que las devoluciones no solicitadas, no pueden tramitarse.

Salvo errores y modificaciones técnicas.

© 2022 Bresser GmbH

Quedan reservados todos los derechos

Queda prohibida la reproducción de esta documentación - incluso en fragmentos- en cualquier forma (fotocopias, impresiones, etc), así como el uso y la distribución por medio de sistemas electrónicos (como archivos de imagen, sitios web, etc) sin la autorización previa por escrito del fabricante.

Las denominaciones y marcas de las respectivas empresas utilizadas en esta documentación están generalmente protegidas por el derecho comercial, de marcas y/o de patentes en Alemania, en la Unión Europea y/o en otros países.

2 Nota de validez

Esta documentación es válida para los productos con los siguientes números de artículo:

7002531

Versión del manual: 0922

Denominación del manual:

Manual_7002531_Anemómetro_es_BRESSER_v092022a

Proporcione siempre esta información al solicitar un servicio.

3 Sobre este manual de instrucciones de uso



¡AVISO!

El presente manual de instrucciones debe considerarse parte integrante del aparato.

Lea atentamente las instrucciones de seguridad y el manual antes de utilizar este dispositivo.

Guarde este manual de instrucciones en un lugar seguro para futuras consultas. En caso de venta o cesión del aparato, el manual de instrucciones debe entregarse a cualquier propietario/usuario posterior del producto.

4 Instrucciones generales de seguridad



PELIGRO

Peligro de asfixia

El uso inadecuado de este producto puede provocar asfixia, especialmente en los niños. Por lo tanto, es imperativo observar la siguiente información de seguridad.

- Mantenga los materiales de embalaje (bolsas de plástico, bandas de goma, etc) alejadas del alcance de los niños.
- Este producto contiene piezas pequeñas que un niño podría tragarse.



PELIGRO

Riesgo de descargas eléctricas

Este aparato contiene piezas electrónicas que se alimentan de una fuente de energía (adaptador de CA y/o pilas). El uso inadecuado de este producto puede provocar una descarga

eléctrica. Las descargas eléctricas pueden causar lesiones graves o mortales. Por lo tanto, es imperativo que observe la siguiente información de seguridad.

- Nunca deje a los niños solos cuando maneje el dispositivo. Siga las instrucciones cuidadosamente y no intente alimentar este dispositivo con otra fuente de alimentación que no sea la recomendada en este manual de instrucciones, de lo contrario existe riesgo de descarga eléctrica.
-



PELIGRO



Peligro de explosión

El uso inadecuado de este producto puede provocar un incendio. Es esencial que observe la siguiente información de seguridad para evitar incendios.

- No exponga el aparato a temperaturas altas. Utilice solamente las pilas recomendadas. No cortocircuite ni arroje al fuego el aparato o las pilas. El calor excesivo y el manejo inadecuado pueden provocar cortocircuitos, incendios e incluso explosiones.
-

¡AVISO!



Peligro de daños materiales.

Una manipulación inadecuada puede provocar daños en el aparato y/o en los accesorios. Por lo tanto, utilice el aparato sólo de acuerdo con la siguiente información de seguridad.

- No desmonte el aparato. En caso de que haya un defecto, póngase en contacto con su distribuidor. Él se pondrá en contacto con el servicio técnico y podrán organizar la devolución de este aparato para su reparación si es necesario.
 - No sumerja nunca el dispositivo en el agua.
-

-
- No exponga el dispositivo a golpes, vibraciones, polvo, temperaturas permanentemente altas o humedad extrema. Esto puede causar un mal funcionamiento, cortocircuitos y/o daños en las pilas y otras partes.
 - Use solo las pilas recomendadas. Sustituya siempre las pilas desgastadas por un juego de pilas nuevas y completas a plena capacidad. No utilice pilas de diferentes marcas o tipos o con diferentes capacidades. Retire las pilas del aparato si no se va a utilizar durante un periodo de tiempo prolongado

¡AVISO!



Riesgo de daños por mal uso

El fabricante no se hace responsable de los daños ocasionados por voltaje como consecuencia de usar una fuente de alimentación eléctrica incorrecta.

5 Vista general de las piezas incluidas - estación base

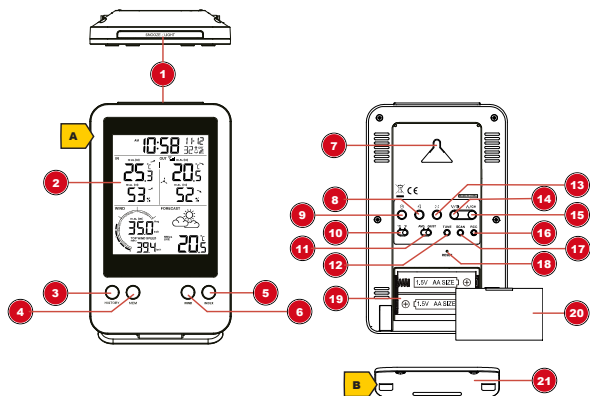

Fig. 1: Todas las partes de la estación base

1	Botón SNOOZE/LIGHT (función de repetición de alarma y retroiluminación)	2	Pantalla
3	Botón HISTORY (muestra los registros horarios de temperatura, humedad y velocidad del viento)	4	Botón MEM (muestra los datos guardados)
5	Botón INDEX (cambio de visualización entre sensación térmica, punto de rocío, índice de calor e índice de enfriamiento del viento)	6	Botón WIND (ajuste de la unidad de medición de la velocidad del viento o cambio de visualización entre la velocidad máxima horaria, diaria, mensual y anual)
7	Soporte de pared	8	Botón ALARM (para introducir la hora de la alarma)
9	Botón CLOCK (ajuste manual de la hora y la fecha)	10	Interruptor °C/°F (cambio de visualización entre °C y °F)

11	Interruptor AVG/GUST (muestra el cambio entre la velocidad media del viento (AVG) y la velocidad de racha (GUST).	12	Botón TUNE (calibración de la estación base y del sensor)
13	Botón ALERT (ajusta la alarma de temperatura y humedad)	14	Botón DOWN/Contraste (disminuye el valor de ajuste o cambia el contraste de la pantalla)
15	Botón UP/CH (aumenta el valor de aumento o selecciona el canal del sensor)	16	Botón RCC (activa o desactiva la señal RCC)
17	Botón SCAN (inicia la transmisión del sensor)	18	Botón RESET (restablece todos los ajustes)
19	Compartimento para pilas	20	Tapa del compartimiento para pilas
21	Soporte extraíble		

Piezas incluidas

Estación base (A), soporte (B)

Pilas recomendadas (no incluidas): 2 de 1.5V, tipo AA,

6 Vista general de las piezas incluidas - anemómetro

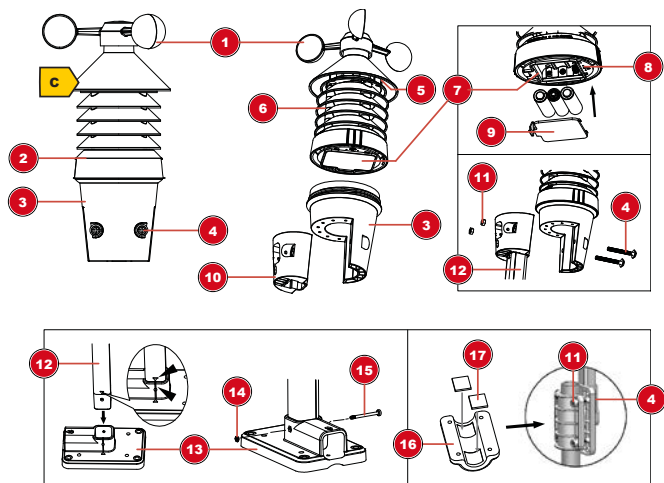

Fig. 2: Todas las partes del aerómetro

1	Cazoletas	2	Parte superior de la carcasa
3	Parte inferior de la carcasa	4	Tornillo grueso
5	Indicador LED de estado (parpadea durante la transmisión de datos)	6	Láminas de protección radiológica
7	Compartimento para pilas	8	Botón RESET (restablece todos los ajustes)
9	Tapa del compartimento para pilas	10	Abrazadera de barra en la parte inferior de la carcasa
11	Tuerca gruesa	12	Barra
13	Base para instalar la barra en vertical u horizontal	14	Tuerca fina
15	Tornillo tirafondo fino	16	Abrazadera para la base

Piezas incluidas

Anemómetro (C), 2 tornillos tirafondo finos con tuerca, 4 tornillos gruesos con tuerca y arandela

Pilas recomendadas (no incluidas):

3 pilas de 1,5 V, tipo AA

7 Piezas incluidas

Estación base (A), soporte (B), anemómetro (C), material de montaje incl. tornillos

Pilas recomendadas (no incluidas)

Estación: 2 pilas de 1.5V, tipo AA

Sensor: 3 pilas de 1.5V, tipo AA

8 Pantalla

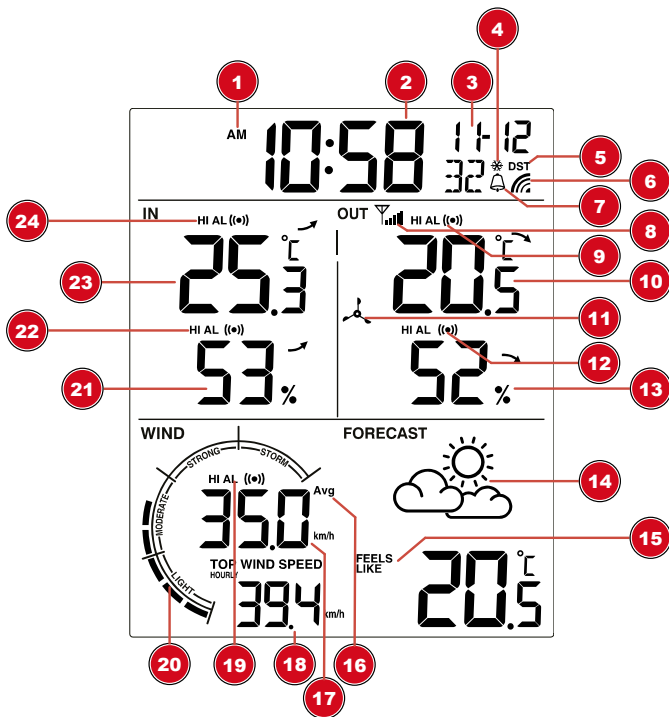

Fig. 3: Pantalla

1	Hora en formato de 12 horas AM/ PM	2	Hora actual (horas: minutos: segundos)
3	Fecha (mes-día o al revés)	4	Alerta de heladas
5	Horario de verano automático	6	Símbolo de transmisión para reloj radiocontrolado

7	Alarma	8	Símbolo de recepción para el sensor exterior
9	Alarma de temperatura exterior activada	10	Temperatura exterior
11	Símbolo del sensor	12	Alarma de humedad exterior activada
13	Humedad en exteriores	14	Pronóstico del tiempo
15	Información sobre sensación térmica, índice de enfriamiento del viento, punto de rocío e índice de calor.	16	Tipo de velocidad del viento (AVG = promedio, GUST = racha)
17	Velocidad del viento	18	Velocidad máxima del viento (por hora, día, mes, año)
19	Alarma de velocidad del viento	20	Clasificación de la velocidad del viento (ligera, moderada, fuerte, tormenta)
21	Humedad interior	22	Alarma de humedad interior
23	Temperatura interior	24	Alarma de temperatura interior

9 Antes de la instalación

¡AVISO!



Evite los fallos de conexión

A fin de evitar problemas de conexión entre los dispositivos, deben observarse los siguientes puntos durante la puesta en marcha.

1. Coloque la unidad base (receptor) y el sensor (transmisor) lo más cerca posible.
2. Conecte la fuente de alimentación a la unidad de base y espere hasta que se muestre la temperatura interior.
3. Establezca una fuente de alimentación para el sensor.
4. Configure/use la unidad base y el sensor dentro del rango de transmisión efectivo.
5. Asegúrese de que la unidad base y el sensor de radio estén configurados en el mismo canal.

Para cambiar las pilas, extraígalas de la unidad base y del sensor y vuelva a colocarlas en el orden correcto para que pueda restablecer la conexión de radio. Si uno de los dos aparatos funciona a través de una conexión a la red eléctrica, la conexión a la red de este aparato también debe desconectarse brevemente al cambiar las pilas. Si, por ejemplo, solo se cambian las pilas del sensor, la señal no se podrá recibir correctamente.

Tenga en cuenta que el alcance real depende de los materiales de construcción utilizados en el edificio y de la posición de la unidad base y del sensor exterior. Las influencias externas (diversos transmisores de radio y otras fuentes de interferencia) pueden reducir en gran medida el alcance posible. En tales casos, recomendamos encontrar otras ubicaciones tanto para la unidad base como para el sensor exterior. A veces solo hace falta moverlos unos pocos centímetros.

10 Establecer la alimentación eléctrica

Estación base

1. Retire la tapa del compartimento para pilas.
2. Inserte las pilas conforme a la polaridad (+/-) correcta.
3. Vuelva a colocar la tapa.
4. Espere hasta que la temperatura interior se muestre en la estación base.

Anemómetro

5. Desatornille la parte superior de la carcasa de la parte inferior.
6. Retire la tapa del compartimento de las pilas de la parte inferior de la parte superior de la carcasa.
7. Inserte las pilas conforme a la polaridad (+/-) correcta.
8. Vuelva a colocar la tapa.

-
- Atornille la parte inferior de la carcasa a la parte superior de la carcasa.

11 Colocación de revestimientos de goma

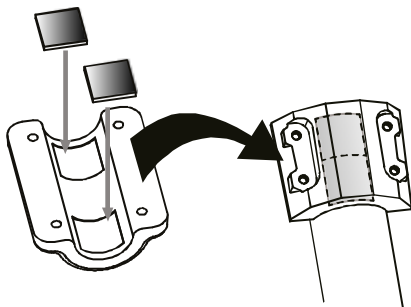

Coloque las almohadillas de goma autoadhesivas suministradas en las abrazaderas como se muestra para asegurar un ajuste más firme de la barra de montaje.

12 Instalación y montaje del anemómetro

Dependiendo del lugar donde quiera ponerlo, el sensor remoto se puede instalar de diferentes maneras.

¡AVISO! La parte superior de la veleta debe quedar a una distancia mínima de 1,5 metros del suelo.

Montaje sobre un elemento de madera vertical u horizontal

- Retire los tornillos de la parte inferior de la carcasa.
- Extraiga la abrazadera de la parte inferior de la carcasa.
- Inserte un extremo de la barra en la abrazadera para que las flechas de posición coincidan.
- Fije la barra a la abrazadera con un tornillo tirafondo y una tuerca.

-
5. Dependiendo de la orientación deseada, deslice el extremo opuesto de la barra por la abertura para montar el anemómetro en vertical u horizontal sobre la base.
 6. Fije la barra a la base con un tornillo tirafondo y una tuerca.
 7. Coloque la base sobre un elemento de madera y fíjela con 4 tornillos adecuados para madera.

Montaje en vertical u horizontal

8. Repita los pasos 1 a 6 como antes.
9. Coloque la base en la barra y presione la abrazadera contra la barra.
10. Deslice 4 tornillos a través de los orificios de la base y la abrazadera.
11. Coloque las 4 tuercas y apriete a mano.

13 Ajuste automático de la hora

Una vez establecida la fuente de alimentación, el reloj buscará automáticamente la señal de radio y este proceso tarda aproximadamente de 3 a 8 minutos en completarse.

Si la señal de radio se recibe correctamente, la fecha y la hora se ajustarán automáticamente y se encenderá el icono de señal de radiocomando.

Si el reloj no recibe la señal horaria, siga adelante con los siguientes pasos:

1. Pulse el botón RCC de la estación base hasta que el símbolo de la señal de radio parpadee.
2. Si el dispositivo sigue sin recibir la señal, la hora debe ajustarse manualmente.

14 Ajuste manual de la hora y otros ajustes definidos por el usuario

Para ajustar la hora/fecha manualmente, primero deshabilite la recepción de la señal horaria pulsando el botón RCC durante unos 8 segundos.

1. Mantenga pulsado el botón CLOCK durante unos 3 segundos para cambiar al modo de ajuste de la hora.
2. Los dígitos a ajustar parpadean.
3. Pulse el botón UP/CH o el botón DOWN/Contrast para cambiar el valor.
4. Pulse el botón CLOCK para confirmar y continuar con la siguiente configuración.
5. Orden de configuración: Modo de 12/24h > Horas > Minutos > Segundos > Año > Cambio de visualización D/M-M/D > Mes > Día > Compensación de hora > Idioma > DST AUTO/OFF
6. Finalmente, pulse el botón CLOCK-SET para guardar los ajustes y salir del modo de ajuste.

15 Ajuste de la alarma

1. Pulse y mantenga pulsado el botón ALARM durante unos 3 segundos para entrar en el modo de ajuste de la hora de la alarma.
2. Los dígitos a ajustar parpadean.
3. Pulse el botón ARRIBA o ABAJO para cambiar el valor.
4. Pulse el botón ALARM para confirmar y continuar con el siguiente ajuste.
5. Orden de configuración: Horas > Minutos
6. Por último, pulse el botón ALARM para guardar los ajustes y salir del modo de ajuste. La alarma se activará automáticamente. Aparecerá el símbolo .

-
7. Pulse el botón ALARM en el modo de visualización normal para visualizar la hora de la alarma.
 8. Pulse el botón ALARM durante la visualización de la hora de alarma para desactivar la alarma.

16 Función de repetición de alarma

1. Cuando esté sonando la alarma, pulse el botón SNOOZE/LIGHT para activar la función de repetición de alarma y volverá a sonar en 5 minutos.
2. Pulse el botón ALARM cuando suene la alarma para para pararla hasta que llegue de nuevo la hora seleccionada.
3. La alarma se apagará automáticamente en 2 minutos si no se pulsa ningún botón.

17 Transmisión automática de valores

Una vez que la fuente de alimentación esté activada, la estación base mostrará los valores medidos. Las lecturas del sensor remoto se mostrarán en un plazo de 3 minutos después de encenderlo.

Si no se recibe ninguna señal, siga adelante con los siguientes pasos:



Presione la tecla SCAN durante 3 segundos para iniciar de nuevo la recepción de las mediciones.

Lea el manual detallado para obtener más información (consulte la información de descarga en la página 2).

18 Ajuste de la prealarma de helada

Una vez que la temperatura exterior descienda por debajo de 3 °C (37 °F) y se active la prealarma de helada, sonará una alarma adicional aproximadamente 30 minutos antes de la hora real de la alarma.

1. Ajuste y activación de la alarma (ver "Ajuste de la hora de la alarma").

2. Pulse el botón ALARM varias veces hasta que los símbolos   aparezcan juntos en la pantalla.

19 MAX/MIN Datos meteorológicos

La estación base almacena los valores máximos y mínimos de varios datos meteorológicos durante las últimas 24 horas:

1. En el modo de visualización normal, pulse el botón MEM varias veces para visualizar los valores guardados uno tras otro.
2. Orden de visualización: Temperatura interior más alta > Temperatura interior más baja > Humedad interior más alta > Humedad interior más baja > Temperatura exterior más alta* > Temperatura exterior más baja* > Humedad exterior más alta* > Humedad exterior más baja* > Temperatura ambiente más alta > Temperatura más baja > Valor más alto del índice de calor > Valor más bajo del índice de calor > Valor más alto del punto de rocío > Valor más bajo del punto de rocío > Valor más alto del punto de rocío > Valor más alto del enfriamiento por el viento > Velocidad del viento > Racha más fuerte
3. Todos los valores del período actual se borrarán automáticamente después de 24 horas. Pulse la tecla MEM durante aprox. 3 segundos para borrar manualmente todos los valores guardados.
4. *para el canal actualmente seleccionado

20 Alerta HI/LO

Una vez activada, se dispara una alarma y el icono de alerta parpadea en cuanto se alcanza un valor determinado:

Área	Tipo de alerta disponible
Temperatura interior	HI AL / LO AL
Humedad interior	HI AL / LO AL
Temperatura exterior	HI AL / LO AL

Humedad exterior	HI AL / LO AL
Precipitación (diaria)	HI AL*
Velocidad del viento	HI AL

HI AL = Alerta alta / LO AL = Alerta baja

*Lluvia diaria desde la medianoche

Ajuste de alerta HI/LO

1. Pulse el botón ALERT hasta que se seleccione el área deseada.
2. Pulse el botón ARRIBA o ABAJO para cambiar el valor.
3. Pulse el botón ALERT para confirmar y continuar con la siguiente configuración.

Activar/Desactivar Alerta HI/LO

4. Pulse el botón ALERT hasta que se seleccione el área deseada.
5. Pulse el botón ALARM para activar la alarma.
6. Pulse el botón ALERT para confirmar y continuar con la siguiente configuración.

Nota:

7. La unidad saldrá automáticamente del modo de configuración en 5 segundos si no se pulsa ningún botón.
8. Cuando la alarma ALERT está activada, el área y el tipo de alarma que disparó la alarma estarán parpadeando y la alarma sonará durante 2 minutos.
9. Presione el botón SNOOZE/LIGHT cuando suene la alarma para interrumpirla y, a continuación, la alarma volverá a activarse después de 2 minutos.

Compensación de datos

10. Pulse y mantenga pulsado el botón HISTORY durante unos 3 segundos.
11. Presione el botón ARRIBA o ABAJO para elegir SÍ o NO.
12. Presione el botón HISTORY para confirmar, con lo que se borrarán todos los datos de precipitaciones registrados anteriormente.

21 Datos históricos de las últimas 24 horas

La base registra automáticamente todos los valores medidos en las últimas 24 horas y los indica.

1. Pulsar el botón "HISTORY" para comprobar la evolución de la última hora.
2. Pulsar varias veces el botón "HISTORY" para comprobar la evolución de hace 2, 3, 4, 5... 24 horas.

22 Tendencia de las condiciones meteorológicas

A partir de los valores medidos se calcula una tendencia de las condiciones meteorológicas para las próximas 12 horas y se representa gráficamente del modo siguiente:

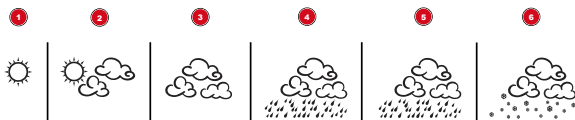
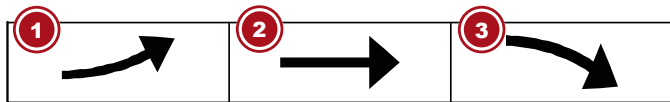

Fig. 4: Símbolos de la indicación de la tendencia de las condiciones meteorológicas

1	Soleado	2	Parcialmente nublado
3	Nublado	4	Lluvia
5	Tormenta	6	Nieve

23 Flechas indicadoras de tendencia



1 Sube

2 Se mantiene estable

3 Baja

El indicador de la tendencia de la temperatura y la humedad muestra las tendencias de los cambios en los próximos minutos y las flechas indican una tendencia al alza, constante o decreciente.

24 Se siente como la temperatura

Pulse el botón INDEX repetidamente hasta que aparezca FEELS LIKE en la pantalla.

Nota:

La sensación de temperatura indica el valor de la temperatura de acuerdo con la percepción personal de la temperatura.

25 Factor de enfriamiento por viento

Presione el botón INDEX varias veces hasta que aparezca WIND CHILL.

Nota:

El factor de sensación térmica se basa en los efectos comunes de la temperatura y la velocidad del viento, y se calcula únicamente a partir de la temperatura y la velocidad del viento y se mide con el sensor exterior.

26 Índice de calor

Pulsar varias veces el botón "INDEX" hasta que en la pantalla se indique "HEAT INDEX" (índice de calor).

Índice de calor	Advertencia	Significado
>55 °C (>130 °F)	Peligro extremo	Riesgo extremo de deshidratación / golpe de calor
41 °C – 54 °C (106 °F – 129 °F)	Peligro	Probabilidad de colapso por calor
33 °C – 40 °C (91 °F – 105 °F)	Aumentar la precaución	Riesgo de deshidratación
27 °C – 32 °C (80 °F – 90 °F)	Precaución	Riesgo de colapso por calor

Nota:

la sensación térmica se basa en los efectos comunes de la temperatura y la humedad del aire. El índice de calor solo se calcula si la temperatura alcanza 27 °C (80 °F) o más. La sensación térmica indicada se calcula exclusivamente a partir de la temperatura y la humedad del aire, y se mide con el sensor exterior.

27 Punto de rocío

Pulsar varias veces el botón "INDEX" hasta que en la pantalla se indique "DEW POINT" (punto de rocío).

Nota:

el punto de rocío es la temperatura por debajo de la cual, con una presión atmosférica constante, el vapor de agua se vuelve a condensar en la misma proporción que se evapora. El agua condensada se denomina rocío cuando se forma so-

bre una superficie sólida. La temperatura del punto de rocío se calcula a partir de la temperatura interior y la humedad del aire en el interior.

28 escala de Beaufort

La escala de Beaufort es una escala internacional de velocidades de viento de 0 (calma) a 12 (fuerza de huracán).

número de Beaufort	Descripción	Velocidad
0	Sosiego	< 1 km/h < 1 mph < 1 nudos < 0,3 m/s
1	aire ligero	1.1-5.5 km/h 1-3 mph 1-3 nudos 0,3-1,5 m/s
2	brisa suave	5.6-11 km/h 4-7 mph 1-3 nudos 0,3-1,5 m/s
3	brisa apacible	12-19 km/h 8-12 mph 7-10 nudos 3,5-5,4 m/s
4	brisa moderada	20-28 km/h 13-17 mph 11-16 nudos 5,5-7,9 m/s
5	fresca brisa	29-38 km/h 18-24 mph 17-21 nudos 8,0-10,7 m/s
6	fuerte vendaval	39-49 km/h 25-30 mph 22-27 nudos 10,8-13,8 m/s
7	viento fuerte	50-61 km/h 31-38 mph 28-33 nudos 13,9-17,1 m/s
8	vendaval	62-74 km/h 39-46 mph 34-40 nudos 17,2-20,7 m/s
9	fuerte vendaval	75-88 km/h 47-54 mph 41-47 nudos 20,8-24,4 m/s
10	asaltar	89-102 km/h 55-63 mph 48-55 nudos 24,5-28,4 m/s

11	violenta tempestad	103-117 km/h 64-73 mph 56-63 nudos 28,5-32,6 m/s
12	fuerza huracanada	> 118 > 74 mph > 64 nudos 32,7 m/s

29 Garantía

El periodo de garantía normal es de 2 años y comienza el día de la compra. Para beneficiarse de un periodo de garantía voluntario ampliado, como se indica en la caja de regalo, es necesario registrarse en nuestro sitio web.

Las condiciones completas de garantía, así como información relativa a la ampliación de la garantía y servicios, puede encontrarse en www.bresser.de/warranty_terms.

30 Declaración de Conformidad CE

 Por la presente, Bresser GmbH declara que el tipo de equipo de radio con 7002531 cumple con la Directiva 2014/53/EU. El texto completo de la declaración de conformidad CE está disponible en la siguiente dirección de Internet www.bresser.de/download/7002531/CE/7002531_CE.pdf

31 Reciclaje



Elimine los materiales de embalaje de acuerdo con su clase. Se puede obtener información sobre la eliminación de residuos adecuada con empresas municipales de gestión de residuos o en la agencia medioambiental.



No se deshaga de los dispositivos electrónicos tirándolos en la basura de su casa.



De conformidad la Directiva 2012/19/UE, sobre residuos de aparatos eléctricos y electrónicos (Directiva RAEE2), incorporada a la normativa nacional mediante el Real Decreto 110/2015, de 20 de febrero, el equipo eléctrico usado debe recogerse por separado y reciclarse de forma respetuosa con el medio ambiente.



Las pilas y baterías no deben eliminarse con la basura doméstica. Usted está obligado por ley a devolver las pilas y acumuladores usados después de su uso en nuestro punto de venta o un lugar próximo (por ejemplo, en el comercio o en los puntos de recogida municipales) de forma gratuita.

Las pilas y baterías están marcados con un símbolo de cubo de basura tachado y el símbolo químico del contaminante. "Cd" significa cadmio, "Hg" significa mercurio y "Pb" significa plomo.



Cd¹



Hg²



Pb³

Service

DE AT CH BE

Bei Fragen zum Produkt und eventuellen Reklamationen nehmen Sie bitte zunächst mit dem Service-Center Kontakt auf, vorzugsweise per E-Mail.

E-Mail: service@bresser.de

Telefon*: +49 28 72 80 74 210

BRESSER GmbH

Kundenservice
Gutenbergstr. 2
46414 Rhede
Deutschland

*Lokale Rufnummer in Deutschland (Die Höhe der Gebühren je Telefonat ist abhängig vom Tarif Ihres Telefonanbieters); Anrufe aus dem Ausland sind mit höheren Kosten verbunden.

GB IE

Please contact the service centre first for any questions regarding the product or claims, preferably by e-mail.

E-Mail: service@bresseruk.com

Telephone*: +44 1342 837 098

BRESSER UK Ltd.

Suite 3G, Eden House
Enterprise Way
Edenbridge, Kent TN8 6HF
Great Britain

*Number charged at local rates in the UK (the amount you will be charged per phone call will depend on the tariff of your phone provider); calls from abroad will involve higher costs.

FR BE

Si vous avez des questions concernant ce produit ou en cas de réclamations, veuillez prendre contact avec notre centre de services (de préférence via e-mail).

E-Mail: sav@bresser.fr

Téléphone*: 00 800 6343 7000

BRESSER France SARL

Pôle d'Activités de Nicopolis
314 Avenue des Chênes Verts
83170 Brignoles
France

*Prix d'un appel local depuis la France ou Belgique

NL BE

Als u met betrekking tot het product vragen of eventuele klachten heeft kunt u contact opnemen met het service centrum (bij voorkeur per e-mail).

E-Mail: info@bresserbenelux.nl

Telefoon*: +31 528 23 24 76

BRESSER Benelux

Smirnofstraat 8
7903 AX Hoogeveen
The Netherlands

*Het telefoonnummer wordt in het Nederland tegen lokaal tarief in rekening gebracht. Het bedrag dat u per gesprek in rekening gebracht zal worden, is afhankelijk van het tarief van uw telefoon provider; gesprekken vanuit het buitenland zullen hogere kosten met zich meebrengen.

ES PT

Si desea formular alguna pregunta sobre el producto o alguna eventual reclamación, le rogamos que se ponga en contacto con el centro de servicio técnico (de preferencia por e-mail).





E-Mail: servicio.iberia@bresser-iberia.es

Teléfono*: +34 91 67972 69

BRESSER Iberia SLU
c/Valdemorillo, 1 Nave B
P.I. Ventorro del Cano
28925 Alcorcón Madrid
España

*Número local de España (el importe de cada llamada telefónica dependen de las tarifas de los distribuidores); Las llamadas des del extranjero están ligadas a costes suplementarios..

Bresser GmbH
Gutenbergstraße 2
46414 Rhede · Germany
www.bresser.de

    @BresserEurope

