

## Meteo Champ HD

Station météo couleur WI-FI HD avec capteur 7 en 1  
et capteur thermo-hyrométrique

Art. N° 7003510  
7803510  
7903510



Article	Art.N°
Station de base + capteur 7-en-1 + capteur thermo-hyrométrique	7003510
Uniquement capteur 7-en-1	7803510
Uniquement station de base	7903510

**DE** Besuchen Sie unsere Website über den folgenden QR Code oder Weblink um weitere Informationen zu diesem Produkt oder die verfügbaren Übersetzungen dieser Anleitung zu finden.

**EN** Visit our website via the following QR Code or web link to find further information on this product or the available translations of these instructions.

**FR** Si vous souhaitez obtenir plus d'informations concernant ce produit ou rechercher ce mode d'emploi en d'autres langues, rendez-vous sur notre site Internet en utilisant le code QR ou le lien correspondant.

**NL** Bezoek onze internetpagina via de volgende QR-code of weblink, voor meer informatie over dit product of de beschikbare vertalingen van deze gebruiksaanwijzing.

**ES** ¿Desearía recibir unas instrucciones de uso completas sobre este producto en un idioma determinado? Entonces visite nuestra página web utilizando el siguiente enlace (código QR) para ver las versiones disponibles.

**IT** Desidera ricevere informazioni esaustive su questo prodotto in una lingua specifica? Venga a visitare il nostro sito Web al seguente link (codice QR Code) per conoscere le versioni disponibili.

**RU** Посетите наш сайт, отсканировав QR-код, или перейдите ссылке, чтобы больше узнать об этом товаре или скачать руководство по эксплуатации на другом языке.



[www.bresser.de/P7003510](http://www.bresser.de/P7003510)



[www.bresser.de/P7803510](http://www.bresser.de/P7803510)



[www.bresser.de/P7903510](http://www.bresser.de/P7903510)



**GARANTIE · WARRANTY · GARANTÍA · GARANZIA**

[www.bresser.de/warranty\\_terms](http://www.bresser.de/warranty_terms)

## RECYCLAGE (TRIMAN/France)



Points de collecte sur [www.quefairemedecheats.fr](http://www.quefairemedecheats.fr)  
Privilégiez la réparation ou le don de votre appareil !



## WORKS WITH:



<https://proweatherlive.net>



<https://weathercloud.net>



<https://www.wunderground.com>



<https://www.awekas.at>

Weather Underground is a registered trademark of The Weather Channel, LLC, both in the United States and internationally. The Weather Underground Logo is a trademark of Weather Underground, LLC. Find out more about Weather Underground at [www.wunderground.com](http://www.wunderground.com)

## APP DOWNLOAD:



Apple and the Apple logo are trademarks of Apple Inc., registered in the U.S. and other countries. App Store is a service mark of Apple Inc., registered in the U.S. and other countries.

Google Play and the Google Play logo are trademarks of Google Inc.

## TABLE OF CONTENTS

1.	A PROPOS DE CE MODE D'EMPLOI	5
2.	PRÉCAUTIONS	5
3.	INTRODUCTION	6
3.1	GUIDE DE DÉMARRAGE RAPIDE	6
4.	PRÉINSTALLATION	6
4.1	VÉRIFICATION	6
4.2	CHOIX DE L'EMPLACEMENT	6
5.	CONFIGURATION DU RÉSEAU DE CAPTEURS	7
5.1	CAPTEUR 7-EN-1 SANS FIL	7
5.1.1	INSTALLER UNE GIROUETTE	7
5.1.2	INSTALLER L'ENTONNOIR DU PLUVIOMÈTRE	8
5.1.3	INSTALLER LES PILES	8
5.1.4	AJUSTER LE PANNEAU SOLAIRE	8
16.0.1	INSTALLER LE POTEAU DE MONTAGE	10
16.0.2	KIT DE MONTAGE	10
9.0.1	INSTALLER LE KIT DE MONTAGE	10
3.0.1	ALIGNEMENT DIRECTIONNEL	11
5.2	CAPTEUR THERMO-HYGRO SANS FIL	12
5.2.1	INSTALLER UN CAPTEUR THERMO-HYGROMÉTRIQUE INTÉRIEUR SANS FIL	12
5.3	CAPTEUR OPTIONNEL	13
5.4	RECOMMANDATION POUR UNE CONNEXION SANS FIL OPTIMALE	13
5.5	BASE	14
5.5.1	INSERTION DE LA PILE DE SECOURS ET MISE EN MARCHÉ	14
5.5.2	CONFIGURATION DE LA CONSOLE D'AFFICHAGE	15
6.	FONCTIONS ET UTILISATION DE LA CONSOLE D'AFFICHAGE	15
6.1	ÉCRAN INITIAL	15
6.2	TOUCHES DE LA CONSOLE	16
6.3	SÉLECTION DE L'AFFICHAGE À L'ÉCRAN	17
3.0.1	ÉCRAN D'ACCUEIL	17
18.0.1	ÉCRAN DÉTAILLÉ	18
6.3.1	ÉCRAN RÉCAPITULATIF	19
6.4	CARACTÉRISTIQUES DE LA CONSOLE	19
6.4.1	PRÉVISIONS MÉTÉO	19
6.4.2	PHASE DE LUNE	20
6.4.3	INDICATEUR DE TENDANCE	20
6.4.4	RÉCEPTION DU SIGNAL SANS FIL	20
6.4.5	ÉTAT DE CONNEXION WIFI	20
6.4.6	TEMPÉRATURE RESENTIE ET INDICE	20
16.0.1	AFFICHAGE DE LA PLUVIOMÉTRIE	21
16.0.2	PRESSION ATMOSPHÉRIQUE	22
16.0.3	VITESSE ET DIRECTION DU VENT	22
16.0.4	INDICE UV ET INTENSITÉ LUMINEUSE	24
16.0.5	LEVER/COUCHER DU SOLEIL/DE LA LUNE	24
6.5	MODE DE DÉFILEMENT POUR CAPTEUR CH OPTIONNEL	24
6.6	ENREGISTREMENT DES VALEURS MAXIMALES / MINIMALES	25
6.7	GRAPHIQUE DE L'HISTORIQUE	26
6.8	ÉCRAN DU JOURNAL DE DONNÉES	26
6.8.1	NAVIGUER DANS L'ÉCRAN DU JOURNAL DE DONNÉES	27
6.8.2	RECHERCHE DE DONNÉES PAR LIGNE	27
6.9	MENU DE RÉGLAGE	27
6.9.1	RÉGLAGE DE L'HEURE ET DE LA DATE	28
6.9.2	RÉGLAGE DE L'HEURE DE L'ALARME	28
6.9.3	PARAMÈTRES D'AFFICHAGE	29
9.0.1	RÉGLAGE DE L'UNITÉ	30
9.0.2	ÉTAT DU CAPTEUR ET MODIFICATIONS	30
3.0.1	PARAMÈTRES D'ALERTE	31
3.0.1	PARAMÈTRES DE CALIBRAGE	33

6.9.4	AUTRES RÉGLAGES .....	34
5.0.1	RÉGLAGE DU JOURNAL DE DONNÉES .....	36
7.	FONCTION DE JOURNAL DE DONNÉES .....	36
7.1	COMMENCER L'ENREGISTREMENT DES DONNÉES .....	36
7.2	ARRÊTER L'ENREGISTREMENT DES DONNÉES .....	36
7.3	FORMAT DES DONNÉES .....	36
8.	CRÉATION D'UN COMPTE SUR LE SERVEUR MÉTÉO ET AJOUT DE VOTRE STATION . . .	37
8.1	POUR PROWEATHERLIVE (PWL) .....	37
8.2	POUR WEATHER UNDERGROUND (WU) .....	39
8.3	POUR WEATHERCLOUD (WC) .....	41
8.4	POUR AWEKAS .....	42
9.	PARAMETRES CONNEXION WI-FI .....	43
9.1	ACCÉDER À L'INTERFACE DE CONFIGURATION .....	43
9.2	DESCRIPTION DE LA PAGE DE CONFIGURATION .....	44
9.3	DESCRIPTION DE LA PAGE DE CONFIGURATION AVANCÉE .....	45
10.	VISUALISATION DE VOS DONNÉES METEO SUR LE(S) SERVEUR(S) MÉTÉO .....	45
10.1	VISUALISATION DE VOS DONNÉES METEO SUR PROWEATHERLIVE .....	45
10.2	VISUALISEZ VOS DONNÉES MÉTÉO SUR LE SITE WUNDERGROUND .....	46
10.3	AFFICHAGE DE VOS DONNÉES MÉTÉO SUR LE SITE WEATHERCLOUD .....	46
11.	MISE À JOUR DU FIRMWARE .....	46
11.1	MISE À JOUR DU FIRMWARE SYSTÈME .....	47
11.3	ETAPE DE MISE À JOUR DU FIRMWARE SYSTÈME .....	47
11.4	MISE À JOUR DU FIRMWARE WI-FI .....	48
6.0.1	ETAPE DE MISE À JOUR DU FIRMWARE WI-FI .....	48
12.	AUTRES OPÉRATIONS .....	48
12.1	REPLACER LES PILES DES CAPTEURS UTILISÉS .....	48
12.1.1	CONNECTER LE(S) CAPTEUR(S) MANUELLEMENT .....	48
12.1.2	CONNEXION DE CAPTEUR(S) SANS FIL SUPPLÉMENTAIRE(S) (FACULTATIF) . . .	48
12.2	REINITIALISATION ET REINITIALISATION D'USINE .....	49
13.	MAINTENANCE DU RÉSEAU DE CAPTEURS 7-EN-1 SANS FIL .....	49
14.	DÉPANNAGE .....	49
15.	SPÉCIFICATIONS .....	50
15.1	CONSOLE .....	50
15.2	RÉSEAU DE CAPTEURS 7-EN-1 SANS FIL .....	53
15.3	CAPTEUR THERMO-HYGRO SANS FIL .....	53
16.	RÉCYCLAGE .....	53
17.	DÉCLARATION DE CONFORMITÉ CE .....	54
18.	GARANTIE ET SERVICE .....	54

## 1. A PROPOS DE CE MODE D'EMPLOI

---



Ce symbole représente un avertissement. Afin de garantir une utilisation en toute sécurité, veuillez toujours respecter les consignes décrites dans ce document.



Ce symbole indique un conseil d'utilisation.

## 2. PRÉCAUTIONS

---

- Conservez et lisez attentivement le "Manuel d'utilisation". Le fabricant et le fournisseur déclinent toute responsabilité en cas de relevés incorrects, de perte de données d'exportation et de conséquences en cas de relevés inexacts.
- Les images présentées dans ce manuel peuvent différer de l'affichage réel.
- Le contenu de ce manuel ne peut être reproduit sans l'autorisation du fabricant.
- Les spécifications techniques et le contenu du manuel d'utilisation de ce produit sont sujets à changement sans préavis.
- Ce produit ne doit pas être utilisé à des fins médicales ou d'information du public.
- N'exposez pas l'appareil à une force excessive, aux chocs, à la poussière, à la température ou à l'humidité.
- Ne couvrez pas les trous d'aération avec des articles tels que journaux, rideaux, etc.
- Ne pas immerger l'appareil dans l'eau. Si vous renversez du liquide dessus, séchez-le immédiatement avec un chiffon doux et non pelucheux.
- Ne nettoyez pas l'appareil avec des produits abrasifs ou corrosifs.
- Ne manipulez pas les composants internes de l'appareil. Ceci annule la garantie.
- Le placement de ce produit sur certains types de bois peut causer des dommages à la finition du produit, ce dont le fabricant ne sera pas responsable. Consultez les instructions d'entretien du fabricant de meubles pour plus d'informations.
- N'utiliser que les accessoires spécifiés par le fabricant.
- Ce produit n'est pas un jouet. Tenir hors de portée des enfants.
- Cette unité principale est destinée à être utilisée uniquement à l'intérieur.
- Placez la console à au moins 20 cm des personnes proches.
- Température de fonctionnement de la console : -5°C ~ 50°C

### AVERTISSEMENT !

- N'avez pas les piles. Risque de brûlure chimique.
- Ce produit contient une pile bouton. En cas d'ingestion d'une pile bouton, des brûlures internes graves peuvent apparaître en 2 heures à peine et entraîner la mort.
- Si le compartiment des piles ne se ferme pas correctement, cessez d'utiliser le produit et tenez-le à l'écart des enfants.
- Si vous pensez qu'une pile a peut-être été avalée ou introduite dans une partie du corps, consultez immédiatement un médecin.
- Ce produit ne convient que pour un montage à une hauteur <2 m. (Masse de l'équipement ≤1kg)
- Ce produit est conçu pour une utilisation avec l'adaptateur fourni uniquement :  
Fabricant : HUAXU Electronics Factory, Modèle :  
Modèle HX075-0501000-AX
- Lors de l'élimination de ce produit, veiller à ce qu'il soit collecté séparément pour un traitement spécial.
- L'adaptateur AC/DC est utilisé comme dispositif de déconnexion.
- L'adaptateur AC/DC de l'appareil ne doit pas être obstrué OU doit être facilement accessible pendant l'utilisation prévue.
- Pour déconnecter complètement l'alimentation électrique, l'adaptateur AC/DC de l'appareil doit être débranché du secteur.

### MISE EN GARDE

- Risque d'explosion si la batterie n'est pas remplacée correctement. Remplacer uniquement par le même type ou un type équivalent.
- La batterie ne peut pas être soumise à des températures extrêmes hautes ou basses, à une faible pression atmosphérique ou à une altitude élevée pendant l'utilisation, le stockage ou le transport.
- Remplacer une pile par une pile du mauvais type peut causer une explosion ou la fuite de liquide ou gaz inflammables.

- Jeter une pile au feu ou dans un four chaud, écraser mécaniquement ou couper une pile peut causer une explosion.
- Laisser une batterie dans un environnement où la température est extrêmement élevée, ce qui peut entraîner une explosion ou la fuite d'un liquide ou d'un gaz inflammable.
- Une batterie soumise à une pression d'air extrêmement faible qui peut entraîner une explosion ou la fuite d'un liquide ou d'un gaz inflammable.

### 3. INTRODUCTION

Merci d'avoir choisi cette station météo avec capteur professionnel 7-en-1. Ce système peut afficher les informations météorologiques complètes sur l'écran HD et peut télécharger ces données météorologiques vers différents serveurs météorologiques auxquels vous pouvez accéder et télécharger vos données météorologiques librement. Ce produit offre aux observateurs météo professionnels ou aux passionnés de météo avertis des performances robustes avec une large gamme d'options et de capteurs. Grâce au navigateur web de votre mobile et de votre PC/Mac, vous pouvez obtenir vos propres prévisions locales, les maxima et minima, les totaux et les moyennes pour pratiquement toutes les variables météorologiques, où que vous soyez.

#### 3.1 GUIDE DE DÉMARRAGE RAPIDE

Le mode d'emploi qui suit vous indique comment installer la station météo, comment l'utiliser et comment télécharger les données sur internet. Le tableau ci-dessous vous indique les parties relatives à chaque étape.

ÉTAPE	DESCRIPTION	SECTION
1	Démarrage du réseau de capteurs 7-en-1	3.1
2	Démarrage du capteur thermo-hygro	3.2
2	Démarrage de la console d'affichage et connexion avec le réseau de capteurs et le capteur	3.5
3	Réglage de la date et de l'heure sur la console d'affichage	3.5.2
4	Réinitialisation de la pluie sur zéro	4.4.7.2
5	Configuration Wi-Fi	7.2
6	Inscription et téléchargement sur des serveurs météo	8

### 4. PRÉINSTALLATION

#### 4.1 VÉRIFICATION

Avant de choisir un emplacement d'installation permanent, nous recommandons à l'utilisateur d'utiliser la station météo à un endroit facilement accessible. Ceci vous permettra de vous familiariser avec les fonctions et les procédures de calibration de la station météo, afin de garantir son fonctionnement avant qu'elle ne soit définitivement installée.

#### 4.2 CHOIX DE L'EMPLACEMENT

Avant d'installer le réseau de capteurs, veuillez prendre en compte les considérations suivantes :

1. Le pluviomètre doit être nettoyé à quelques mois d'intervalle
2. Évitez la chaleur rayonnante reflétée par un bâtiment ou une structure adjacente. Dans l'idéal, le réseau de capteurs devrait être installé à 1,5 m de tout bâtiment, structure, sol ou toit.
3. Choisissez un endroit ensoleillé dans un espace ouvert qui n'est pas affecté par la pluie, le vent ou les nuages.
4. La plage de transmission entre le réseau de capteurs et la console d'affichage peut atteindre une distance de 100 mètres en visibilité directe, à condition qu'aucun obstacle ne se trouve au milieu ou à proximité tel qu'un arbre, une tour ou une ligne haute tension. Vérifiez la qualité du signal de réception afin de garantir une bonne réception.
5. Les appareils électroménagers tels que les réfrigérateurs, lampes ou variateurs de lumière peuvent engendrer des interférences électromagnétiques (EMI). Les interférences de fréquence radio (RFI) des appareils fonctionnant dans la même plage de fréquence peuvent entraîner un signal intermittent. Optez pour un emplacement situé à au moins 1-2 mètres de ces sources d'interférence afin d'assurer une bonne réception.

## 5. CONFIGURATION DU RÉSEAU DE CAPTEURS

### 5.1 CAPTEUR 7-EN-1 SANS FIL

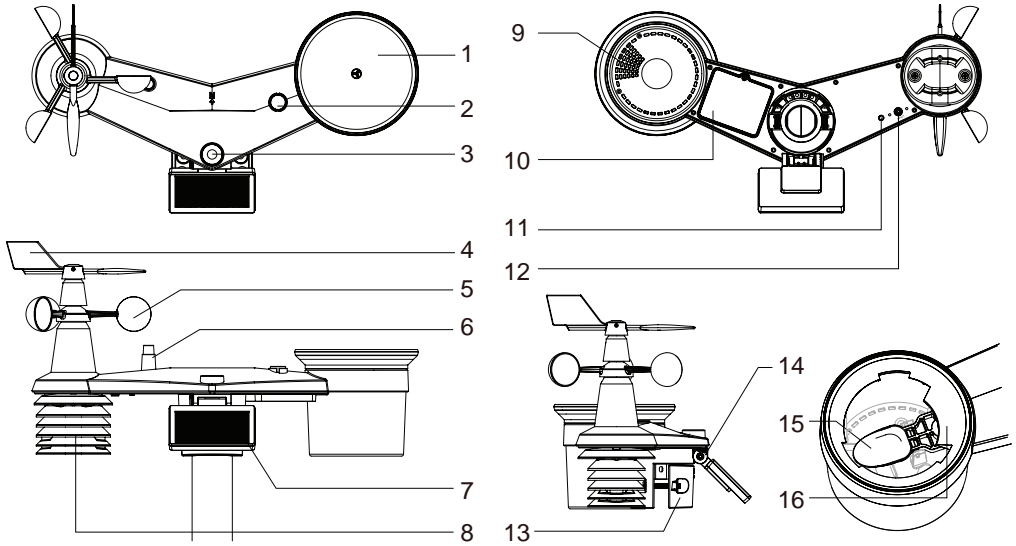

- |                             |   |   |
|-----------------------------|---|---|
| 1. Collecteur de pluie      | 8. Bouclier anti-radiations et capteur thermo-hygro | 13. Pince de montage                      |
| 2. Niveau à bulle           | 9. Orifices d'évacuation                            | 14. Charnière réglable du panneau solaire |
| 3. UVI / capteur de lumière | 10. Couvercle du compartiment à piles               | 15. Pluviomètre à jauge basculeur         |
| 4. Girouette                | 11. LED rouge                                       | 16. Capteur de pluie                      |
| 5. Gobelets                 | 12. Touche [ RESET ]                                |   |
| 6. Antenne                  |   |   |
| 7. Panneau solaire          |   |   |

#### 5.1.1 INSTALLER UNE GIROUETTE

En vous référant à la photo ci-dessous, (a) localisez et alignez la surface plate de l'arbre de la girouette sur la surface plate de la girouette et poussez la girouette sur l'arbre. (b) serrez la vis de blocage à l'aide d'un tournevis de précision.

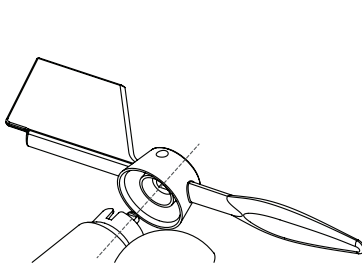

Étape 1 :

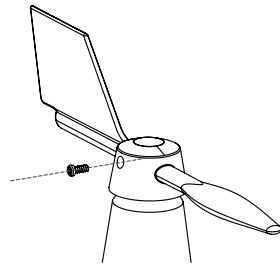

Étape 2 :

### 5.1.2 INSTALLER L'ENTONNOIR DU PLUVIOMÈTRE

Installez l'entonnoir du pluviomètre et tournez-le dans le sens des aiguilles d'une montre pour le verrouiller sur le réseau de capteurs

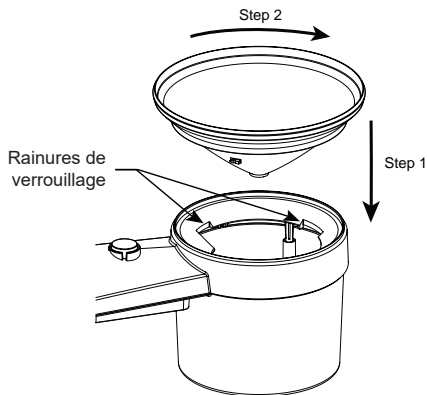

### 5.1.3 INSTALLER LES PILES

Dévissez la vis du couvercle du compartiment à piles sous le capteur sans fil et retirez le couvercle.

2. Insérez 3 piles AA (non rechargeables) en respectant la polarité +/- indiquée.

3. Remettez le couvercle en place et serrez la vis.

4. Le voyant LED rouge au dessous du capteur s'allume puis se met à clignoter toutes les 12 secondes.

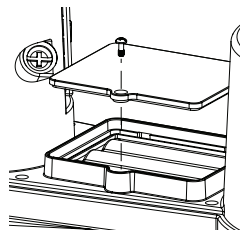

#### **i** NOTE :

- UTILISEZ UNIQUEMENT des piles non rechargeables.
- N'utilisez pas de piles de différentes marques, types ou capacités.

### 5.1.4 AJUSTER LE PANNEAU SOLAIRE

L'angle d'inclinaison du panneau solaire peut être réglé verticalement de 0 to 15°, 30°, 45° or 60° en fonction de la région dans laquelle vous vivez. Pour une puissance de sortie optimale tout au long de l'année, veuillez régler l'angle d'inclinaison le plus proche de votre latitude. Par exemple,

Localisation (latitude, longitude)	Angle d'inclinaison du panneau solaire	
Hambourg (53.558, 9.7874)	60°	
PARIS (48.866, 2.333)	48°	
LYON (45.748, 4.846)	45°	
MARSEILLE (43.296, 5.381)	43°	
Sydney (-33.5738, 151.3053) *	30°	

\*Les capteurs installés dans l'hémisphère sud doivent avoir leurs panneaux solaires orientés vers le nord.



Étape 1 : Desserrez légèrement la vis

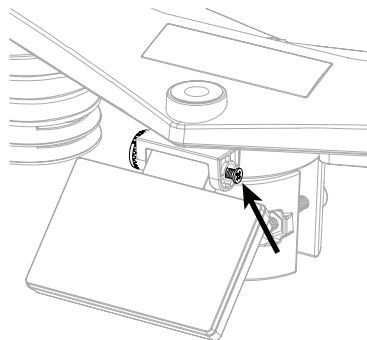

Étape 2 : Desserrez légèrement la vis jusqu'à ce que les engrenages du côté opposé se séparent de la position de verrouillage.

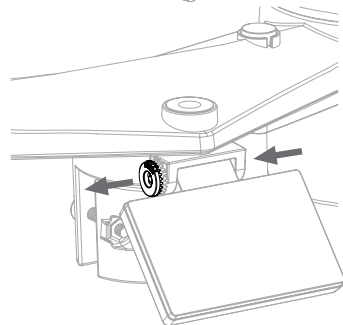

Étape 3 : Réglez l'angle vertical du panneau solaire (0°, 15°, 30°, 45°, 60°) en fonction de la latitude de votre emplacement.

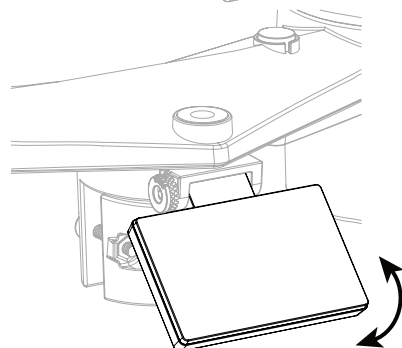



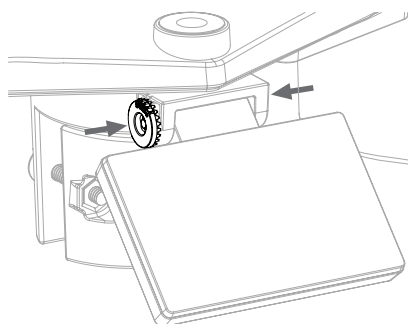



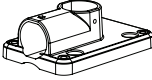

Étape 4 : Poussez l'engrenage et serrez la vis jusqu'à ce que les engrenages soient bien verrouillés.

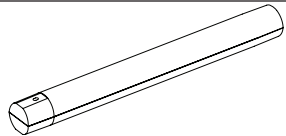

## 16.0.1 INSTALLER LE POTEAU DE MONTAGE

### 16.0.2 KIT DE MONTAGE

		
1. Support de montage sur poteau x 1	2. Pince de montage x 1	3. Poteau en plastique x 1
		
4. Vis x 4	5. Ecrin hexagonal x 4	6. Rondelles plates x 4
		
7. Vis x 1	8. Ecrin hexagonal x 1	9. Tampons en caoutchouc x 4

## 9.0.1 INSTALLER LE KIT DE MONTAGE

1. Fixez le poteau en plastique sur votre support de montage avec la pince de montage avec les rondelles, les vis et les écrous. Suivant les séquences 1a, 1b, 1c ci-dessous :

1a. Insérez le poteau en plastique dans le trou du support de montage, puis fixez-la avec la vis et l'écrou.

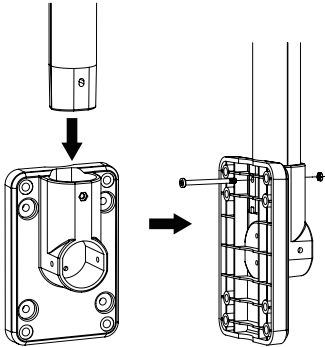

1c. Fixez le support de montage et la pince ensemble sur un poteau fixe à l'aide de 4 longues vis et écrous.

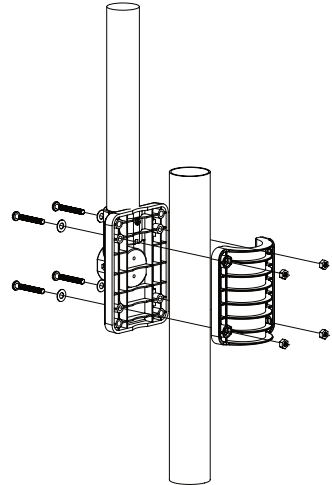

1b. Appliquez 2 tampons en caoutchouc sur la pince de montage.

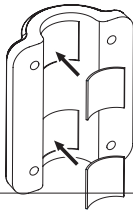

2. Appliquez 2 tampons en caoutchouc sur les côtés intérieurs de la base de montage et de l'étrier de la matrice de capteurs, et fixez-les sans serrer.

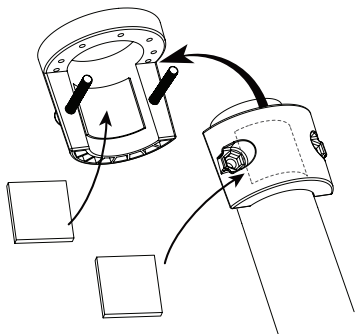

3. Placez l'ensemble des capteurs sur le poteau de montage et alignez-la dans la direction du Nord avant de fixer les vis.

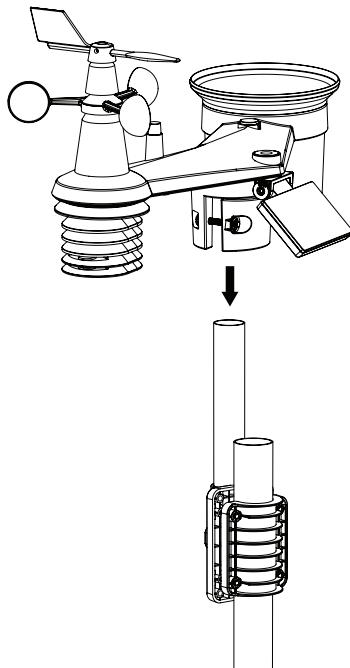

### 3.0.1 ALIGNEMENT DIRECTIONNEL

Installez le capteur 7-en-1 sans fil dans un endroit dégagé sans obstacle au-dessus et autour du capteur pour une mesure précise de la pluie et du vent. Localisez le marqueur de nord (N) sur le dessus de la matrice de capteurs. Alignez le marqueur pour qu'il pointe vers le nord lors de l'installation finale à l'aide d'une boussole ou d'un GPS.

Utilisez l'indicateur d'équilibre (niveau à bulle) sur le réseau de capteurs pour vous assurer que le réseau de capteurs est complètement de niveau afin de garantir une mesure correcte du pluviomètre, du capteur UV et du capteur d'intensité lumineuse.

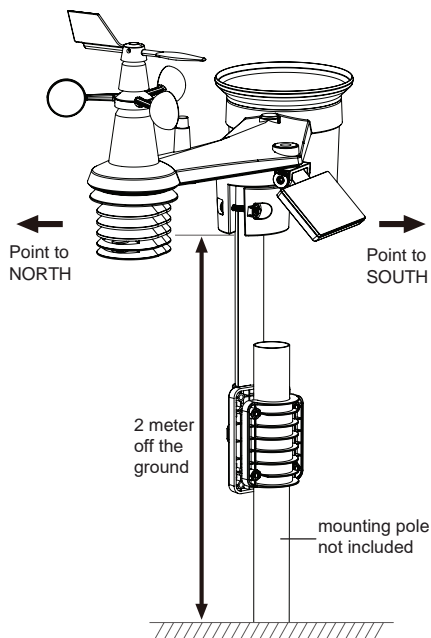

## 5.2 CAPTEUR THERMO-HYGRO SANS FIL

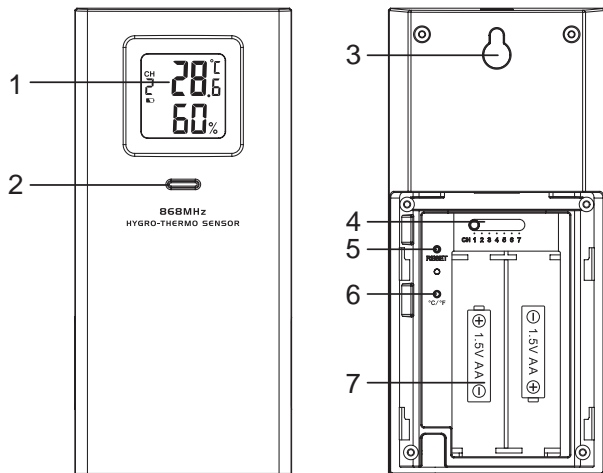

1. Ecran LCD
2. LED d'état de transmission
3. Support mural
4. Interrupteur coulissant de changement de canal
5. [ CHANNEL ]
6. [ °C / °F ]
7. Compartiment à piles

### 5.2.1 INSTALLER UN CAPTEUR THERMO-HYGROMÉTRIQUE INTÉRIEUR SANS FIL

1. Retirez le couvercle du compartiment à piles du capteur.
2. A l'aide de l'interrupteur coulissant de changement de canal, réglez le numéro de canal pour le capteur (par ex. canal 1)
3. Insérez 2 piles AA dans le compartiment des piles en respectant la polarité indiquée dans le compartiment et refermez le couvercle.
4. Le capteur est en mode de synchronisation et peut être enregistré sur la console au cours des quelques minutes qui suivent. La LED d'état de transmission clignote.

#### REMARQUE :

- Si vous devez réassigner le canal du capteur, glissez l'interrupteur coulissant de changement de canal sur la position du canal souhaité. Pour que le nouveau numéro de canal soit activé, appuyez sur la touche [ RESET ] du capteur.
- Évitez de placer ce capteur en plein soleil, sous la pluie ou dans la neige.

### 5.3 CAPTEUR OPTIONNEL

La station météo fonctionne avec les capteurs optionnels suivants :

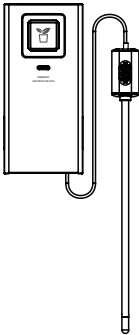
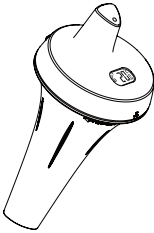
<b>MODÈLE</b>	7009971	7009972	7009973
<b>N° DE CANAL</b>	7		
<b>DESCRIPTION</b>	Capteur thermo-hygro sans fil	Capteur de température et d'humidité du sol	Thermomètre pour spa et piscine
<b>IMAGE</b>			

### 5.4 RECOMMANDATION POUR UNE CONNEXION SANS FIL OPTIMALE

La connexion sans fil est susceptible d'être affectée par des interférences présentes dans l'environnement, par la distance et par des obstacles entre le transmetteur du capteur et la console d'affichage.

1. Interférences électromagnétiques (EMI) : ces interférences peuvent être générées par des machines, des appareils, des lampes, des variateurs de lumière, des ordinateurs, etc. Veillez à ce que votre console d'affiche s'en trouve à un écart d'1 ou 2 mètres.
2. Interférences de fréquence radio (RFI) : si vous possédez d'autres appareils fonctionnant sur les fréquences 868 / 915 / 917 MHz, la connexion sans fil risque d'être intermittente. Veuillez changer l'emplacement de votre transmetteur ou de votre console d'affichage afin d'éviter ce problème.
3. Distance. La perte de signal se produit naturellement avec la distance. Cet appareil peut atteindre une distance de transmission de 100 m en visibilité directe (dans un environnement sans interférences ni obstacles). Cependant, dans les faits, cette distance sera de 30 m maximum, en comptant le passage à travers des obstacles.
4. Obstacles. Les signaux radio sont bloqués par des obstacles en métal tels que les revêtements en aluminium. Veuillez aligner le réseau de capteurs et la console d'affichage de façon à ce qu'ils soient en visibilité directe à travers la fenêtre si votre mur possède un revêtement en aluminium.

Le tableau ci-dessous vous indique le niveau typique de réduction de la force du signal à chaque fois qu'il passe à travers ces matériaux de construction

<b>MATÉRIAUX</b>	<b>RÉDUCTION DE LA FORCE DU SIGNAL</b>
Verre (non traité)	10 ~ 20%
Bois	10 ~ 30%
Plaque de plâtre / cloison sèche	20 ~ 40%
Brique	30 ~ 50%
Isolation en aluminium	60 ~ 70%
Mur en béton	80 ~ 90%
Bardage en aluminium	100%
Mur en métal	100%

Remarques : Les pourcentages de réduction du signal RF sont donnés à titre de référence.

## 5.5 BASE

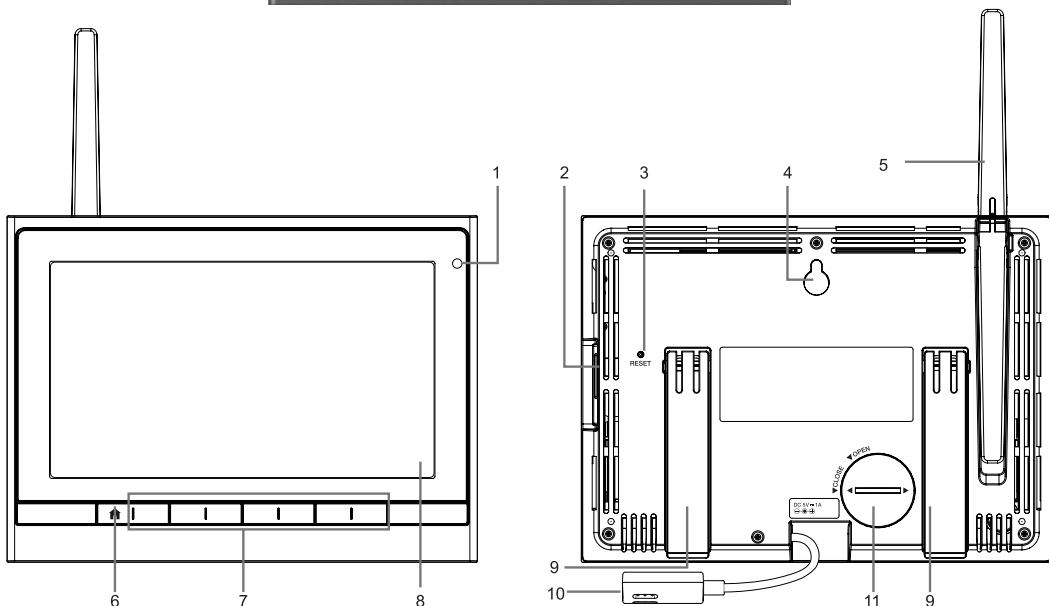

- |                                  |                       |  |
|----------------------------------|-----------------------|--|
| 1. Détecteur de lumière ambiante | 5. Antenne            | 9. Support de table                      |
| 2. Port USB                      | 6. Touche [ HOME ]    | 10. Prise pour connecter l'adaptateur DC |
| 3. Touche [ RESET ]              | 7. Touche de fonction | 11. Couverture du compartiment à piles   |
| 4. Support mural                 | 8. Écran d'affichage  |  |

### 5.5.1 INSERTION DE LA PILE DE SECOURS ET MISE EN MARCHÉ

1. Insérez la pile de secours CR2032
2. Raccordez la prise de la console d'affichage à l'alimentation électrique à l'aide de l'adaptateur fourni

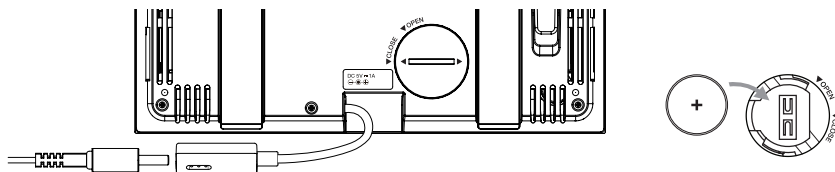

## REMARQUE :

- Si rien ne s'affiche sur l'écran LCD après avoir branché l'adaptateur, appuyez sur la touche [ RESET ] à l'aide d'un objet pointu.
- La pile de secours permet de conserver l'heure et la date.
- Veuillez toujours retirer la batterie de secours si vous n'utilisez pas l'appareil pendant un certain temps. N'oubliez pas que même lorsque l'appareil n'est pas utilisé, certains paramètres, tels que l'horloge, les paramètres d'alerte et les enregistrements dans sa mémoire, continuent de décharger la batterie de secours.

3. Tournez l'antenne au dos de la console vers le haut

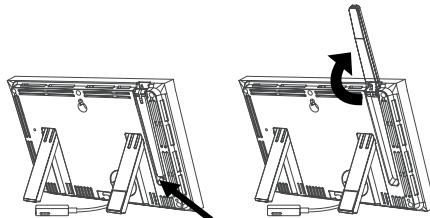

## 5.5.2 CONFIGURATION DE LA CONSOLE D’AFFICHAGE

Lors de la première configuration de la console d’affichage, l'utilisateur doit choisir certains paramètres de base



## REMARQUE

Si aucun affichage n'apparaît à la mise sous tension de la console, vous pouvez appuyer sur la touche [ RESET ] à l'aide d'un objet pointu.

## 6. FONCTIONS ET UTILISATION DE LA CONSOLE D’AFFICHAGE

### 6.1 ÉCRAN INITIAL







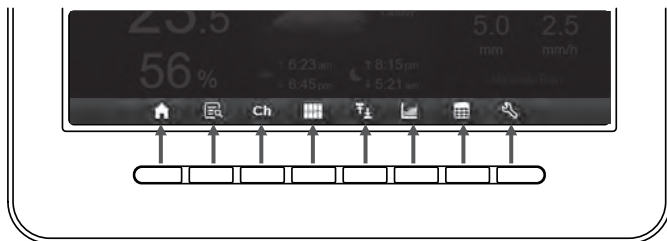

Une fois que la console d’affichage est connectée au réseau de capteurs 7-en-1 et au capteur thermo-hygro, toutes les informations météo s’affichent à l’écran, comme indiqué ci-dessous :











## 6.2 TOUCHES DE LA CONSOLE

Quand l'écran d'accueil est affiché, vous pouvez appuyer sur [ HOME ] ou n'importe quelle autre touche à l'avant pour afficher les icônes de fonction des touches comme sur l'image ci-dessous.



ICÔNE	DESCRIPTION
	<b>Touche accueil</b> Appuyez sur cette touche pour retourner à l'écran d'accueil.
	<b>Touche loupe</b> Appuyez sur cette touche pour afficher plus de détails.
	<b>Touche canal</b> Appuyez sur cette touche pour passer entre les relevés intérieurs et ceux des canaux.
	<b>Touche de vue d'ensemble</b> Appuyez sur cette touche pour afficher la vue d'ensemble intérieure / extérieure et des canaux.
	<b>Touche des relevés max / min</b> Appuyez sur cette touche pour afficher les relevés max / min.
	<b>Touche du graphique de l'historique</b> Appuyez sur cette touche pour afficher le graphique de l'historique des mesures.
	<b>Touche de tableau de relevés</b> Appuyez sur cette touche pour afficher le tableau des relevés.
	<b>Touche paramètres</b> Appuyez sur cette touche pour afficher l'écran des paramètres.

## AUTRES TOUCHES DE FONCTIONS DE RÉGLAGE

ICÔNE	DESCRIPTION
	<b>Touche haut</b> Appuyez sur cette touche pour sélectionner la ligne ou l'élément supérieur.
	<b>Touche bas</b> Appuyez sur cette touche pour sélectionner la ligne ou l'élément inférieur.
	<b>Touche gauche</b> Appuyez sur cette touche pour sélectionner la colonne ou l'élément de gauche.
	<b>Touche droite</b> Appuyez sur cette touche pour sélectionner la colonne ou l'élément de droite.
	<b>Touche +</b> Appuyez sur cette touche pour augmenter la valeur ou passer à une autre option.
	<b>Touche -</b> Appuyez sur cette touche pour diminuer la valeur ou passer à une autre option.
	<b>Touche de confirmation</b> Appuyez sur cette touche pour confirmer l'action.
	<b>Touche de recherche</b> Appuyez sur cette touche pour ouvrir le champ de recherche dans la table des relevés.
	<b>Touche supprimer</b> Appuyez sur cette touche pour supprimer les données sélectionnées



## ⚠ REMARQUE :

L'écran n'est pas un écran tactile, n'appuyez pas dessus.

### 6.3 SÉLECTION DE L’AFFICHAGE À L’ÉCRAN

#### 3.0.1 ÉCRAN D’ACCUEIL



- |   |   |
|---|---|
| 1. Direction du vent  | 10. Niveaux de vitesse du vent                                  |
| 2. Icône d'intensité du signal du capteur 7-en-1            | 11. Précipitations et intensité de la pluie                     |
| 3. Température extérieure                                   | 12. Prévisions météo et phase de lune                           |
| 4. Humidité extérieure                                      | 13. Date  |
| 5. Vitesse du vent  | 14. Phase de lune   |
| 6. Température intérieure ou du canal [ Ch ]                | 15. Heure de lever / de coucher du soleil                       |
| 7. Humidité intérieure ou du canal [ Ch ]                   | 16. Heure   |
| 8. Température ressentie « FEELS LIKE »                     | 17. Heure de lever / de coucher de la lune                      |
| 9. Pression atmosphérique, indice UV et intensité lumineuse | 18. Connexion Wi-Fi et indicateur de synchronisation de l'heure |

## 18.0.1 ÉCRAN DÉTAILLÉ

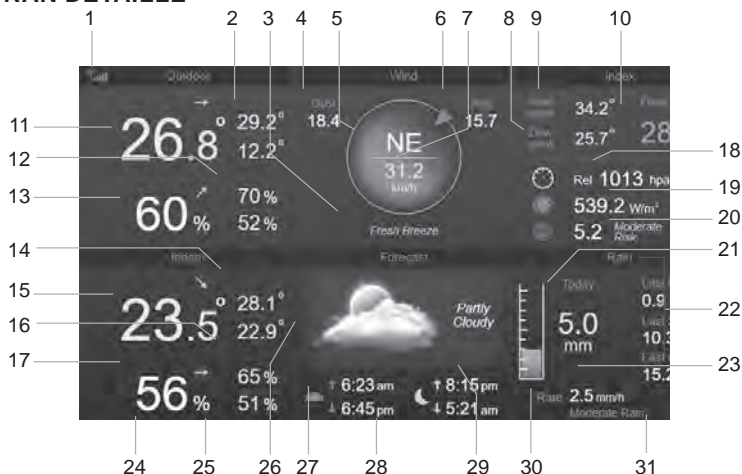

1. Icône d'intensité du signal du capteur 7-en-1
2. Température extérieure max / min
3. Niveaux de vitesse du vent
4. Rafale de vent
5. Direction du vent
6. Vitesse du vent moyenne sur 10 minutes
7. Vitesse du vent actuelle
8. POINT DE ROSE
9. Indice de chaleur / refroidissement éolien
10. Température ressentie « FEELS LIKE »
11. Température extérieure
12. Humidité extérieure max / min
13. Humidité extérieure
14. Température intérieure ou de canal CH max / min
15. Température intérieure ou de canal CH
16. Humidité intérieure ou de canal CH max / min
17. Humidité intérieure ou du canal [ Ch ]
18. Pression atmosphérique
19. Intensité lumineuse
20. Indice UV et niveau d'exposition
21. Précipitations du jour
22. Précipitations au cours de la dernière heure, des dernières 24h et du mois dernier
23. Intensité de la pluie
24. Date
25. Phase de lune
26. Prévisions météo
27. Heure de lever / de coucher du soleil
28. Heure en cours
29. Heure de lever / de coucher de la lune
30. Niveau d'intensité de la pluie :
31. Connexion Wi-Fi et indicateur de synchronisation de l'heure

## 6.3.1 ÉCRAN RÉCAPITULATIF

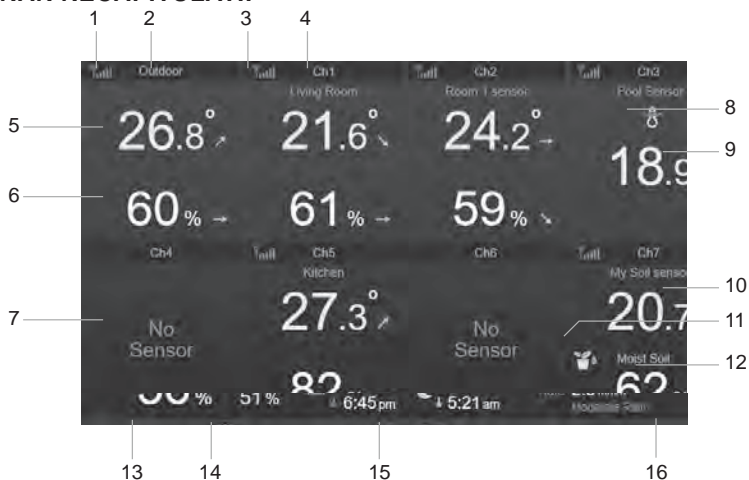

1. Icône d'intensité du signal du capteur intérieur / extérieur
2. Nom de l'icône intérieur / extérieur
3. Icône d'intensité du signal du canal CH 1
4. Nom de l'icône du canal CH 1
5. Température intérieure / extérieure
6. Humidité intérieure / extérieure
7. Affichage indiquant qu'aucun capteur n'est connecté
8. Icône de sonde pour piscine (optionnel)
9. Température de l'eau (optionnel)
10. Température du sol (optionnel)
11. Icône de capteur d'humidité du sol (optionnel)
12. Humidité du sol (optionnel)
13. Date
14. Phase de lune
15. Heure en cours
16. Connexion Wi-Fi et indicateur de synchronisation de l'heure







L'écran affiche tous les relevés de température et d'humidité des capteurs connectés des différents canaux, y compris ceux du réseau de capteurs. Appuyez sur la touche  pour passer entre le relevé extérieur / intérieur dans le coin en haut à gauche.

## 6.4 CARACTÉRISTIQUES DE LA CONSOLE

### 6.4.1 PRÉVISIONS MÉTÉO

Il existe 6 icônes de prévisions météo différentes, à savoir Ensoleillé, Partiellement nuageux, Nuageux, Pluvieux, Orageux, Neigeux.

En fonction des changements de pression atmosphérique, la station météo prévoit les conditions météo des 12-24 heures à venir dans un rayon de 30-50 kms.

Ensoleillé	Partiellement nuageux	Nuageux	Pluvieux	Pluvieux / orageux	Neigeux
					

















### REMARQUE :

- Les prévisions météo fondées sur les changements de pression atmosphérique ont un degré d'exactitude compris entre 60 et 75 %. Consultez les chaînes de prévisions météo pour obtenir des prévisions professionnelles.
- Les prévisions météorologiques reflètent la situation météorologique pour les 12~24 prochaines heures, elles ne reflètent pas nécessairement la situation actuelle.
- Les prévisions météo **ENNEIGÉ** ne sont pas basées sur la pression atmosphérique, mais sur la température extérieure. Lorsque la température est inférieure à -3°C (26°F), l'icône météo **ENNEIGÉ** s'affiche sur l'écran LCD.

### 6.4.2 PHASE DE LUNE



La phase de Lune est déterminée par l'heure, la date et le fuseau horaire. Le tableau suivant explique les différentes icônes des phases de la Lune des hémisphères nord et sud.

Référez-vous à la section **ORIENTATION DU CAPTEUR 7-EN-1 SANS FIL VERS LE SUD** pour effectuer la configuration pour l'hémisphère Sud.

Hémisphère nord	PHASE DE LUNE	Hémisphère Sud
	Nouvelle Lune	
	Croissant ascendant	
	Premier quartier	
	Gibbeuse ascendante	
	Pleine Lune	
	Gibbeuse décroissante	
	Dernier quartier	
	Croissant décroissant	

### 6.4.3 INDICATEUR DE TENDANCE

L'indicateur de tendance de la pression barométrique, de la température et de l'humidité montre les tendances des changements au cours des prochaines minutes. Ces icônes apparaissent dans la partie température, humidité et pression atmosphérique de l'écran détaillé.

En hausse	Stable	En baisse
		

### 6.4.4 RÉCEPTION DU SIGNAL SANS FIL

L'antenne indique la qualité de réception du signal sans fil du capteur.

Pas de capteur	Recherche de signaux	Un signal fort	Signal faible	Signal perdu
				

L'icône affiche 5 barres lorsque le signal est bon et aucune barre lorsque le signal est entièrement perdu. Lorsque le signal est faible ou perdu, déplacez la console d'affichage ou le réseau de capteurs afin d'obtenir une meilleure réception du signal. Référez-vous à la partie 3.6.

### 6.4.5 ETAT DE CONNEXION WIFI

Wi-Fi déconnecté	Wi-Fi connecté	Wi-Fi connecté avec synchronisation
		

### 6.4.6 TEMPÉRATURE RESENTIE ET INDICE TEMPÉRATURE RESENTIE

Feels Like Temperature montre comment la température extérieure sera ressentie. Il s'agit d'un mélange collecté du facteur de refroidissement éolien (18°C ou moins) et de l'indice thermique (26°C ou plus). Pour les températures comprises entre 18,1°C et 25,9°C, où le vent et l'humidité ont moins d'influence

sur la température, l'appareil affichera la température extérieure réelle mesurée sous la forme Feels Like Temperature.

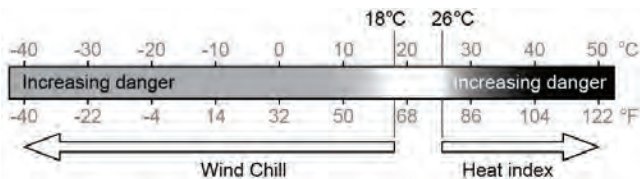

## INDICE DE CHALEUR

L'indice de chaleur est déterminé par les données de température et d'humidité du réseau de capteurs 7-EN-1 sans fil lorsque la température se situe entre 26°C (79°F) et 50°C (120°F).

Plage de l'indice de chaleur	Avertissement !	Explication
27°C à 32°C (80°F à 90°F)	Mise en garde	Possibilité d'épuisement par la chaleur
33°C à 40°C (91°F à 105°F)	Extrême prudence	Possibilité de déshydratation thermique
41°C à 54°C (106°F à 129°F)	DANGER !	Épuisement par la chaleur probable
≥55°C (≥130°F)	Danger extrême	Risque élevé de déshydratation / coup de soleil

## REFROIDISSEMENT ÉOLIEN

Les données de température et de vitesse du vent du capteur 7-EN-1 sans fil permettent de déterminer le facteur de refroidissement éolien actuel. Le facteur de refroidissement éolien est toujours inférieur à la température de l'air pour des valeurs de vent où la formule est applicable (en raison des limites de la formule, si la température de l'air réelle est supérieure à 10°C et que la vitesse du vent est inférieure à 9 km/h, la mesure du facteur de refroidissement éolien peut être erronée).

## POINT DE ROSEE

- Le point de rosée est la température en dessous de laquelle la vapeur d'eau dans l'air à pression barométrique constante se condense en eau liquide à la même vitesse qu'elle s'évapore. L'eau condensée est appelée *rosée* lorsqu'elle se forme sur une surface solide.
- La température du point de rosée est déterminée par les données de température et d'humidité du capteur sans fil 7-en-1.

### 16.0.1 AFFICHAGE DE LA PLUVIOMÉTRIE

Les précipitations sont habituellement indiquées par le total par jour et l'intensité de la pluie (estimation du taux de pluie par heure).

#### 16.0.1.1 DÉFINITION

L'intensité de la pluie est le taux de précipitations mesuré au cours des 10 dernières minutes, multiplié par six. Ceci est aussi désigné par le taux de précipitations instantanées par heure.

Le taux de **précipitations par jour** se réfère aux précipitations depuis minuit (début d'une nouvelle journée).

Les précipitations **de la dernière heure** sont définies comme la pluviométrie totale de la dernière heure.

Les précipitations **des dernières 24 heures** sont définies comme les précipitations totales des dernières 24 heures.

Les précipitations **du mois dernier** sont définies comme les précipitations totales du mois dernier.

#### 16.0.1.2 RÉINITIALISATION DES PRÉCIPITATIONS

Des relevés erronés peuvent se produire lors de l'installation du réseau de capteurs 7-en-1. Une fois que l'installation est terminée et qu'elle fonctionne correctement, nous vous recommandons de réinitialiser toutes les données sur zéro. Référez-vous à la partie 4.9.8.1 SUPPRIMER TOUTES LES DONNÉES.

## 16.0.2 PRESSION ATMOSPHÉRIQUE

La pression atmosphérique est la pression exercée à n'importe quel endroit de la Terre par le poids de la colonne d'air située au-dessus de celle-ci. Une pression atmosphérique fait référence à la pression moyenne et diminue graduellement lorsque l'altitude augmente. Les météorologues utilisent des baromètres pour mesurer la pression atmosphérique. Étant donné que la pression atmosphérique absolue diminue avec l'altitude, les météorologues corrigent la pression relative à celle du niveau de la mer. Ainsi, la pression absolue ABS peut être de 1000 hPa à une altitude de 300 m, mais la pression réelle REL est de 1013 hPa (par temps clair).

Afin d'obtenir la pression REL exacte de votre emplacement géographique, consultez les relevés de votre observatoire local ou un site internet de météo pour accéder aux données de pression atmosphérique en temps réel et ajuster la pression relative (consultez la partie 4.9.7 PARAMETRES DE CALIBRAGE)

## 16.0.3 VITESSE ET DIRECTION DU VENT

Les relevés du vent affichent la vitesse du vent (rafale ou moyenne), la direction du vent actuelle et les directions du vent prédominantes (au cours des 5 dernières minutes). La vitesse du vent est aussi indiquée par la couleur de fond de la boussole.

La vitesse du vent est définie comme la vitesse du vent moyenne mesurée au cours d'une durée de 12 secondes mise à jour.

Le vent moyen (sur l'écran détaillé 4.3.2) est la moyenne de la vitesse du vent mesurée sur 10 minutes. Une rafale de vent est définie comme la vitesse du vent la plus haute mesurée au cours d'une durée de 12 secondes mise à jour.

L'échelle de Beaufort est une échelle internationale de mesure de la vitesse du vent partant de 0 (calme) à 12 (ouragan). L'échelle de Beaufort est définie comme suit :

Echelle de Beaufort	Description	VITESSE DU VENT	Conditions terrestres
0	Calme	< 1 km/h	Calme La fumée monte verticalement.
		< 1 mi/h	
		< 1 nœud	
		< 0,3 m/s	
1	Air léger	1,1 ~ 5km/h	La dérive de fumée indique la direction du vent. Les feuilles et les girouettes sont stationnaires.
		1 ~ 3 mph	
		1 ~ 3 nœuds	
		0,3 ~ 1,5 m/s	
2	Légère brise	6 ~ 11 km/h	Sentir le vent sur la peau exposée. Les feuilles bruissent. Les girouettes commencent à bouger.
		4 ~ 7 mph	
		4 ~ 6 nœuds	
		1,6 ~ 3,3 m/s	
3	Brise légère	12 ~ 19 km/h	Les feuilles et les petites brindilles bougent constamment, les drapeaux légers s'allongent.
		8 ~ 12 mph	
		7 ~ 10 nœuds	
		3,4 ~ 5,4 m/s	
4	Vent modéré	20 ~ 28 km/h	La poussière et le papier en vrac sont soulevés. Les petites branches commencent à se déplacer.
		13 ~ 17 mph	
		11 ~ 16 nœuds	
		5,5 ~ 7,9 m/s	
5	La brise fraîche	29 ~ 38 km/h	Les branches d'une taille modérée se déplacent. Les petits arbres dans les feuilles commencent à se balancer.
		18 ~ 24 mph	
		17 ~ 21 nœuds	
		8,0 ~ 10,7 m/s	
6	Forte brise	39 ~ 49 km/h	Grandes branches en mouvement. Sifflement entendu dans les fils aériens. L'utilisation du parapluie devient difficile. Les bacs en plastique vides se renversent.
		25 ~ 30 mi/h	
		22 ~ 27 nœuds	
		10,8 ~ 13,8 m/s	

Echelle de Beaufort	Description	VITESSE DU VENT	Conditions terrestres
7	Vent fort	50 ~ 61 km/h	Des arbres entiers en mouvement. Faire des efforts pour marcher contre le vent.
		31 ~ 38 mph	
		28 ~ 33 nœuds	
		13,9 ~ 17,1 m/s	
8	Coup de vent	62 ~ 74 km/h	Quelques brindilles brisées dans les arbres. Les voitures sont déportées sur la route. Les progressions à pied sont sérieusement entravées.
		39 ~ 46 mph	
		34 ~ 40 nœuds	
		17,2 ~ 20,7 m/s	
9	Forte tempête	75 ~ 88 km/h	Certaines branches cassent des arbres et certains petits arbres se renversent. Les signalisations de construction /les enseignes temporaires et les barricades s'effondrent.
		47 ~ 54 mph	
		41 ~ 47 nœuds	
		20,8 ~ 24,4 m/s	
10	Tempête	89 ~ 102 km/h	Les arbres sont cassés ou déracinés, les dommages structurels sont probables.
		55 ~ 63 mph	
		48 ~ 55 nœuds	
		24,5 ~ 28,4 m/s	
11	Tempête violente	103 ~ 117 km/h	Végétation largement dispersée et dommages structurels probables.
		64 ~ 73 mph	
		56 ~ 63 nœuds	
		28,5 ~ 32,6 m/s	
12	Force de l'ouragan	≥ 118 km/h	Dommages importants et généralisés à la végétation et aux structures. Des débris et des objets non sécurisés sont projetés.
		≥ 74 mi/h	
		≥ 64 nœuds	
		≥ 32,7m/s	

### 16.0.3.1 NIVEAUX DE VITESSE DU VENT

Le niveau de vitesse du vent se fonde sur l'échelle de Beaufort comme indiqué dans le tableau ci-dessous. La couleur de fond de la boussole change en fonction de la vitesse du vent.



Beaufort	0 ~ 2	3 ~ 4	5 ~ 6	7 ~ 8	9 ~ 10	11 ~ 12
Vitesse	0 ~ 11 km/h	12 ~ 28 km/h	29 ~ 49 km/h	50 ~ 74 km/h	75 ~ 102 km/h	≥ 103 km/h
Couleur de la boussole	Bleu	Vert	Vert jaune	Jaune	Orange	Rouge

### 16.0.4 INDICE UV ET INTENSITÉ LUMINEUSE

La console affiche l'intensité lumineuse et l'indice UV. L'EPA des États-Unis définit l'UVI comme suit :

Indice UV	Niveau	Explication
0-2	Faible	Un indice UV de 0 à 2 signifie que les rayons UV du soleil présentent un faible danger pour une personne moyenne.
3-5	Moyen	Un indice UV de 3 à 5 indique que l'exposition non protégée au soleil présente un risque modéré.
6-7	Haut	Un indice UV de 6 à 7 indique que l'exposition non protégée au soleil présente un danger important. Un écran solaire et des lunettes de soleil sont nécessaires.
8-10	Très haut	Un indice UV de 8 à 10 indique que l'exposition non protégée au soleil présente un danger très important. Veuillez prendre des précautions particulières car sans protection, la peau et les yeux seront endommagés voire brûlés.
11-16	Extrême	Un indice UV de 11 ou plus indique que l'exposition non protégée au soleil présente un risque extrême. Veuillez prendre toutes vos précautions car la peau et les yeux non protégés peuvent brûler en quelques minutes.

### 16.0.5 LEVER/COUCHER DU SOLEIL/DE LA LUNE

La console calcule l'heure de lever et de coucher du Soleil et de la Lune de votre lieu en fonction du fuseau horaire, de la latitude et de la longitude que vous avez indiqués. Si le champ de l'heure d'été est réglé sur AUTO, l'heure avancera automatiquement d'une heure pour l'heure d'été.

### 6.5 MODE DE DÉFILEMENT POUR CAPTEUR CH OPTIONNEL

Vous pouvez ajouter jusqu'à 7 capteurs thermo-hygro supplémentaires ou des capteurs de type semblable à la station météo. (Référez-vous à la partie 3.3 Capteurs optionnels)

Sur l'écran d'accueil ou l'écran avancé, appuyez sur la touche **Ch** pour passer entre l'affichage intérieur et celui des canaux 1 à 7. Pour faire défiler tous les canaux toutes les 5 secondes, maintenez la touche **Ch** enfoncée pendant 2 secondes jusqu'à ce que l'icône  apparaisse à l'écran.





## 6.6 ENREGISTREMENT DES VALEURS MAXIMALES / MINIMALES

Cette partie indique les valeurs max / min horodatées.

1. Appuyez sur la touche [ **ACCUEIL** ] dans un autre mode pour afficher les icônes de fonction des touches.
2. Appuyez sur la touche **T** pour afficher LES RELEVÉS MAX / MIN.
3. Sur cet écran, vous pouvez appuyer sur la touche **◀** ou **▶** pour afficher les relevés intérieurs, extérieurs et ceux des canaux.



### REMARQUE :

Par défaut, les relevés max / min sont les relevés du jour. Si vous souhaitez changer la méthode d'enregistrement pour obtenir des relevés accumulés, référez-vous à la partie 4.9.3 Paramètres d'affichage pour plus de détails.

Pour supprimer les relevés max / min sélectionnés

1. Appuyez sur la touche **▲** ou **▼** pour sélectionner les relevés.
2. Maintenez la touche **◆** enfoncée pendant 2 sec.

Today's Records			
TEMPERATURE			
Outdoor °C	1:10 pm ↑ 31.0	4:23 am ↓ 12.2	
Humidity %	10:18 am ↑ 92	10:23 am ↓ 35	
Indoor °C	12:23 am ↑ 30.7	5:23 am ↓ 19.2	
Pool °C	11:26 am ↑ 28.2	5:23 am ↓ 12.2	
Water °C	12:23 am ↑ 31.1		
Air °C		2:23 am ↓ 10.2	
WIND			
Wind speed km/h	2:13 am ↑ 18.2		
Wind gust km/h	2:22 am ↑ 21.5		
PRECIPITATION			
Wind mm/h	5:45 pm ↑ 2.5		
Wind mm	5:23 pm ↑ 0.2		
	12:23 am ↑ 11.2		
LIGHT			
Irradiance lux	12:23 am ↑ 180000		



Today's Records			
TEMPERATURE			
Outdoor °C	1:10 pm ↑ 31.0	4:23 am ↓ 12.2	
Humidity %	10:18 am ↑ 92	10:23 am ↓ 35	
Indoor °C	12:23 am ↑ 30.7	5:23 am ↓ 19.2	
Pool °C	11:26 am ↑ 28.2	5:23 am ↓ 12.2	
Water °C	12:23 am ↑ 31.1		
Air °C		2:23 am ↓ 10.2	
WIND			
Wind speed km/h	2:13 am ↑ 18.2		
Wind gust km/h	2:22 am ↑ 21.5		
PRECIPITATION			
Wind mm/h	5:45 pm ↑ 2.5		
Wind mm	5:23 pm ↑ 0.2		
	12:23 am ↑ 11.2		
LIGHT			
Irradiance lux	12:23 am ↑ 180000		

## 6.7 GRAPHIQUE DE L'HISTORIQUE

Vous pouvez voir l'ensemble des graphiques de l'historique dans cette partie.

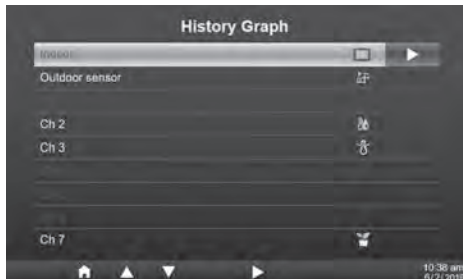
1. Appuyez sur la touche [ **ACCUEIL** ] dans un autre mode pour afficher les icônes de fonction des touches.
2. Appuyez sur la touche  pour passer dans le **MODE GRAPHIQUE DE L'HISTORIQUE**.
3. Appuyez sur la touche  ou  pour sélectionner la source de données dans la liste.
4. Appuyez sur la touche  pour visualiser le **GRAPHIQUE DES DERNIERES 24 HEURES**  



5. Lorsque le graphique est à l'écran, appuyez sur la touche  ou  pour afficher d'autres graphiques de données.
6. Appuyez sur la touche  pour retourner à la **LISTE DES GRAPHIQUES DE L'HISTORIQUE**.

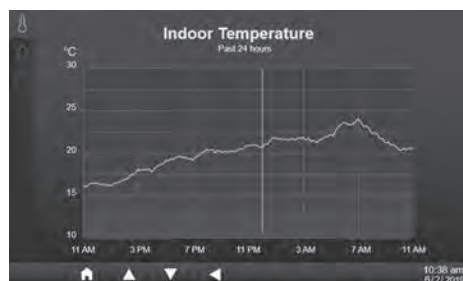













### REMARQUE :

Si vous éteignez l'appareil, tous les graphiques sont réinitialisés.

## 6.8 ÉCRAN DU JOURNAL DE DONNÉES

Cette fonction permet d'enregistrer tous les relevés en mémoire dans le système. Branchez une clé USB 2.0 (non fournie) dans le port USB pour enregistrer les données météo.

No.	Date	Time	In 	In 	Baro Pressure	Out 	Out 	Fests 	Dew point	Heat index
00001	10/11/2019	10:00 am	20.5	56	1011	23.2	65	25	23.5	---
00002	10/11/2019	10:05 am	20.6	59	1012	21.1	58	21	20.5	---
00003	10/11/2019	10:10 am	20.5	56	1012	22.2	65	25.6	18.5	---
00004	10/11/2019	10:15 am	20.8	45	1013	20	68	23.2	20.5	---
00005	10/11/2019	10:20 am	20.5	56	1011	23.2	65	25	23.5	---
00006	10/11/2019	10:25 am	20.4	56	1012	21.1	58	21	20.5	---
00007	10/11/2019	10:30 am	20.5	56	1012	22.2	65	25.6	18.5	---
00008	10/11/2019	10:35 am	20.8	45	1013	20	68	23.2	20.5	---
00009	10/11/2019	10:40 am	20.5	56	1011	23.2	65	25	23.5	---
00010	10/11/2019	10:45 am	20.0	59	1012	21.1	58	21	20.5	---
00011	10/11/2019	10:50 am	20.5	56	1012	22.2	65	25.6	18.5	---
00012	10/11/2019	10:55 am	20.8	45	1013	20	68	23.2	20.5	---
00013	10/11/2019	11:00 am	20.5	56	1011	23.2	65	25	23.5	---
00014	10/11/2019	11:05 am	20.6	59	1012	21.1	58	21	20.5	---
00015	10/11/2019	11:10 am	20.5	56	1012	22.2	65	25.6	18.5	---
00016	10/11/2019	11:15 am	20.8	45	1013	20	68	23.2	20.5	---

7 —  50%       10:38 am 6/2/2019

1. Numéro de ligne
2. Heure et date du relevé
3. Température et humidité intérieures
4. Pression atmosphérique
5. Température et humidité extérieures
6. Indice de température
7. Pourcentage de mémoire utilisée

1. Appuyez sur la touche [ **ACCUEIL** ] dans un autre mode pour afficher les icônes de fonction des touches.
2. Appuyez sur la touche  pour afficher l'écran du journal de données.

## 6.8.1 NAVIGUER DANS L'ÉCRAN DU JOURNAL DE DONNÉES

- Utilisez les touches ▲, ▼, ◀ ou ▶ pour naviguer parmi les données de différentes lignes et colonnes.
- Appuyez sur la touche 🔍 pour afficher L'ECRAN DE RECHERCHE DE DONNEES.



### REMARQUE :

L'écran d'enregistrement des données ne peut afficher que les données du fichier d'enregistrement en cours, si vous voulez afficher les anciens fichiers du lecteur flash USB, vous devez utiliser le PC pour les afficher en utilisant Excel ou un autre visualiseur de fichier CSV.

No.	Date	Time	In	In	Baro Pressure	Out	Out	Feels like	Dew point	Humid
00001	10/11/2019	10:00 am	20.5	58	1011	23.2	65	25	23.5	---
00002	10/11/2019	10:05 am	20.6	59	1012	21.1	58	21	20.5	---
00003	10/11/2019	10:10 am	20.5	58	1012	22.2	65	25.6	18.5	---
00004	10/11/2019	10:15 am	20.8	45	1013	20	69	23.2	20.5	---
00005	10/11/2019	10:20 am	20.5	56	1011	23.2	65	25	23.5	---
00006	10/11/2019	10:25 am	20.6	58	1012	21.1	58	21	20.5	---
00007	10/11/2019	10:30 am	20.5	58	1012	22.2	65	25.6	18.5	---
00008	10/11/2019	10:35 am	20.8	45	1013	20	69	23.2	20.5	---
00009	10/11/2019	10:40 am	20.5	56	1011	23.2	65	25	23.5	---
00010	10/11/2019	10:45 am	20.6	59	1012	21.1	58	21	20.5	---
00011	10/11/2019	10:50 am	20.5	56	1012	22.2	65	25.6	18.5	---
00012	10/11/2019	10:55 am	20.8	45	1013	20	69	23.2	20.5	---
00013	10/11/2019	11:00 am	20.5	56	1011	23.2	65	25	23.5	---
00014	10/11/2019	11:05 am	20.6	59	1012	21.1	58	21	20.5	---
00015	10/11/2019	11:10 am	20.5	56	1012	22.2	65	25.6	18.5	---
00016	10/11/2019	11:15 am	20.8	45	1013	20	69	23.2	20.5	---

## 6.8.2 RECHERCHE DE DONNÉES PAR LIGNE

1. Sur L'ECRAN DE RECHERCHE DE DONNEES, utilisez les touches ▲, ▼, ◀ ou ▶ pour saisir le numéro de la ligne.
2. Une fois le numéro saisi, appuyez sur la touche ✓ pour sélectionner Oui (Yes).
3. Appuyez sur la touche ✓ pour accéder à cette ligne.

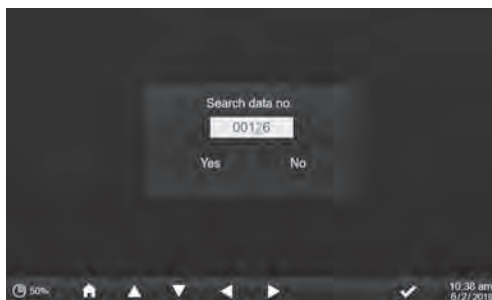

## 6.9 MENU DE RÉGLAGE

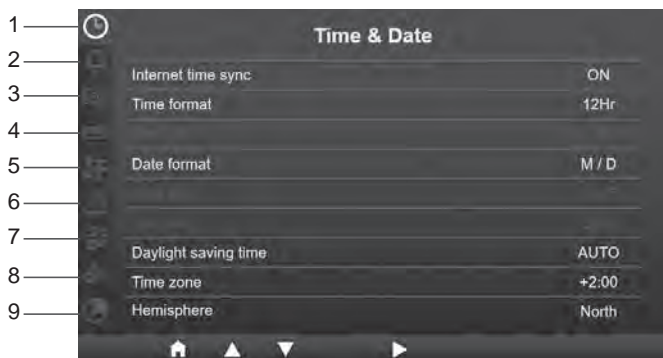

- |                                     |                        |                                  |
|-------------------------------------|------------------------|----------------------------------|
| 1. Réglage de l'heure et de la date | 4. Réglage de l'unité  | 7. Paramètres de calibrage       |
| 2. Réglage de l'alarme              | 5. Réglage du capteur  | 8. Autres réglages               |
| 3. Paramètres d'affichage           | 6. Paramètres d'alerte | 9. Réglage du journal de données |

L'ensemble des réglages de la console et des informations système sont dans le menu des réglages, appuyez sur la touche ▲ / ▼ pour sélectionner la section puis appuyez sur la touche ► pour passer aux sous-sections.

## 6.9.1 RÉGLAGE DE L'HEURE ET DE LA DATE

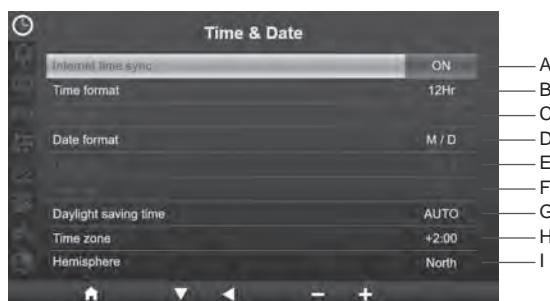

Dans cette section, appuyez la touche ▲ / ▼ pour sélectionner les sous-sections.

#	Sous-section	Fonctionnement
A	Synchronisation de l'heure par internet	Appuyez sur + / - pour activer ou désactiver
B	Format de l'heure	Appuyez sur + / - pour sélectionner le format 12 ou 24h
C	Réglage de l'heure	Lorsque la synchronisation de l'heure est désactivée, appuyez sur ◀ / ▶ pour choisir entre heure ou minute. Appuyez sur + / - pour régler la valeur.
D	Format de la date	Appuyez sur + / - pour sélectionner le format M / J ou J / M
E	Réglage de la date	Lorsque la synchronisation de l'heure est désactivée, appuyez sur ◀ / ▶ pour choisir le mois ou la date. Appuyez sur + / - pour régler la valeur.
F	Réglage de l'année	Lorsque la synchronisation de l'heure est désactivée, appuyez sur + / - pour régler la valeur.
G	Heure d'été	Appuyez sur + / - pour désactiver l'heure d'été ou l'activer automatiquement.
H	Fuseau horaire	Appuyez sur + / - pour sélectionner votre fuseau horaire pour obtenir la bonne heure.
I	Hémisphère	Appuyez sur + / - pour sélectionner l'hémisphère NORD ou SUD comme référence pour le capteur 7-en-1 et les phases de la Lune.

## 6.9.2 RÉGLAGE DE L'HEURE DE L'ALARME



Dans cette section, appuyez sur la touche ▲ / ▼ pour sélectionner les sous-sections.

#	Sous-section	Fonctionnement
A	Régler l'heure de l'alarme	Appuyez sur ◀ / ▶ pour choisir entre heure ou minute. Appuyez sur + / - pour régler la valeur.
B	Mode de l'alarme	Appuyez sur + / - pour sélectionner une alarme quotidienne (Everyday) ou pour les jours de la semaine uniquement (Weekday only)
C	Alarme	Appuyez sur + / - pour activer/désactiver l'alarme.
D	Alerte en cas de gel	Appuyez sur + / - pour activer/désactiver l'alarme.
E	Volume sonore de l'alarme	Appuyez sur + / - pour régler le volume sonore.
F	Volume des tonalités des touches	Appuyez sur + / - pour régler le volume des tonalités des touches (désactivé par défaut)

### 6.9.3 PARAMÈTRES D’AFFICHAGE

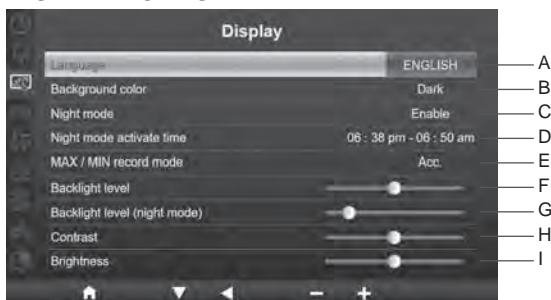

Dans cette section, appuyez sur la touche ▲ / ▼ pour sélectionner les sous-sections.

#	Sous-section	Fonctionnement
A	Langue	Appuyez sur + / - pour choisir la langue d’affichage
B	Couleur du fond d’écran	Appuyez sur + / - pour choisir un fond d’écran de couleur claire ou sombre
C	Mode nuit	Appuyez sur + / - pour activer le mode nuit (pendant une durée d’activation définie), le désactiver ou l’activer automatiquement (en fonction du niveau de luminosité ambiante)
D	Durée d’activation du mode nuit	Appuyez sur ◀ / ▶ pour choisir entre heure ou minute. Appuyez sur + / - pour régler la valeur.
E	Mode d’enregistrement des relevés MAX / MIN	Appuyez sur + / - pour sélectionner le mode d’enregistrement des données MAX / MIN : données accumulées (Acc.) ou quotidiennes.
F	Rétroéclairage	Appuyez sur + / - pour régler le niveau du rétroéclairage en mode normal
G	Rétroéclairage (mode nuit)	Appuyez sur + / - pour régler le niveau du rétroéclairage en mode nuit
H	Contraste	Appuyez sur + / - pour régler le contraste de l’écran.
I	Luminosité	Appuyez sur + / - pour régler la luminosité de l’écran.

## 9.0.1 RÉGLAGE DE L'UNITÉ



Dans cette section, appuyez sur la touche ▲ / ▼ pour sélectionner les sous-sections.

#	Sous-section	Fonctionnement
A	Température	Appuyez sur + / - pour sélectionner °C ou °F
B	Pression atmosphérique	Appuyez sur + / - pour sélectionner hPa, inHg ou mmHg
C	Type de pression atmosphérique	Appuyez sur + / - pour sélectionner une pression relative ou absolue
D	Pluie	Appuyez sur + / - pour sélectionner mm ou in (pouces)
E	Vitesse du vent	Appuyez sur + / - pour sélectionner m/s, km/h, nœuds ou mph
F	Direction du vent	Appuyez sur + / - pour sélectionner 16 directions ou 360°
G	Léger	Appuyez sur + / - pour sélectionner Klux, Kfc ou W/m <sup>2</sup>
H	Type de peau	Appuyez sur + / - pour sélectionner un type de peau (claire, mate ou foncée) pour le niveau d'exposition

## 9.0.2 ÉTAT DU CAPTEUR ET MODIFICATIONS

Colonne du nom du capteur, vous pouvez donner un nom à votre capteur dans l'interface de configuration

Colonne de numéro de canal

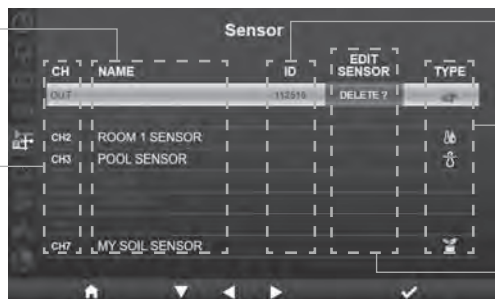

Colonne d'identifiant de capteur

Colonne de type de capteur

Colonne de modification du capteur

### 9.0.2.1 AJOUTER UN NOUVEAU CAPTEUR

1. Dans cette section, appuyez sur la touche ▲ / ▼ pour sélectionner le canal vide.
2. Appuyez sur la touche ► pour sélectionner la colonne de modification du capteur et « Ajouter ? » (Add?) s'affiche.
3. Appuyez sur la touche  pour lancer la recherche du capteur.
4. Pendant ce temps, sélectionnez le canal dans le capteur puis mettez en marche le capteur ou appuyez sur la touche de réinitialisation du capteur pour lancer l'appairage.
5. Une fois connecté, l'icône du capteur, son identifiant et la force du signal s'affichent sur la ligne du canal.

### 5.0.2.1 SUPPRIMER LE CAPTEUR ACTUEL

1. Dans cette section, appuyez sur la touche ▲ / ▼ pour sélectionner le capteur connecté.
2. Appuyez sur la touche ► pour sélectionner la colonne de modification du capteur et « Supprimer ? » (Delete?) s'affiche.
3. Appuyez sur la touche  pour supprimer le capteur.

### 3.0.2.1 VÉRIFIER L'ÉTAT DU CAPTEUR

1. Dans cette section, appuyez sur la touche ▲ / ▼ pour sélectionner le capteur connecté.
2. Appuyez deux fois sur la touche ► pour sélectionner l'icône du type de capteur.
3. Réappuyez sur la touche ► pour afficher l'état de connexion du capteur comme montré ci-dessous :

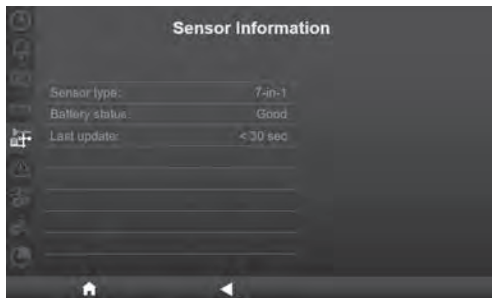

### 3.0.1 PARAMÈTRES D'ALERTE

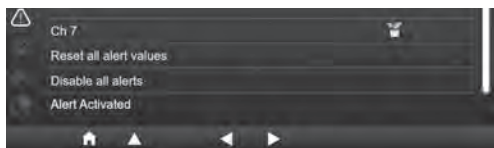

Dans cette section, appuyez sur la touche ▲ / ▼ pour sélectionner le capteur intérieur, extérieur, les canaux ou d'autres paramètres.

### 3.0.1.1 DÉFINIR UNE ALARME POUR L'INTÉRIEUR

1. Sur la ligne « indoor » (intérieur), appuyez sur la touche pour passer aux paramètres de l'alarme pour l'intérieur.
2. Appuyez sur / pour régler la valeur ou activer/désactiver l'alarme.
3. Appuyez sur / pour sélectionner une valeur de réglage différente.
4. Appuyez sur / pour sélectionner un paramètre sur une autre ligne.
5. Une fois terminé, appuyez sur pour retourner à l'écran des alarmes ou appuyez sur la touche [ accueil ] pour retourner à l'écran d'accueil.



### 5.0.1.1 DÉFINIR UNE ALARME POUR L'EXTÉRIEUR

1. Sur la ligne « outdoor » (extérieur), appuyez sur la touche pour passer aux paramètres de l'alarme pour l'extérieur.
2. Appuyez sur / pour régler la valeur ou activer/désactiver l'alarme.
3. Appuyez sur / pour sélectionner une valeur de réglage différente.
4. Appuyez sur / pour sélectionner un paramètre sur une autre ligne.
5. Une fois terminé, appuyez sur pour retourner à l'écran des alarmes ou appuyez sur la touche [ accueil ] pour retourner à l'écran d'accueil.

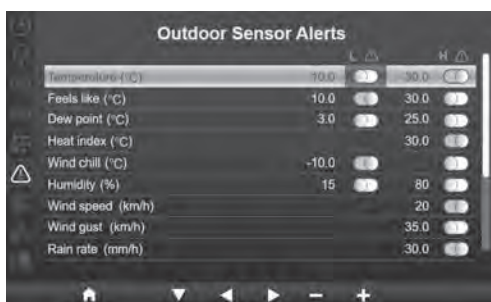

### 5.0.1.1 DÉFINIR UNE ALARME DE CANAL

1. Sélectionnez la ligne d'un canal (de 1 à 7) puis appuyez sur la touche pour passer aux paramètres de l'alarme du canal sélectionné.
2. Appuyez sur / pour régler la valeur ou activer/désactiver l'alarme.
3. Appuyez sur / pour sélectionner une valeur de réglage différente.
4. Appuyez sur / pour sélectionner un paramètre sur une autre ligne.
5. Une fois terminé, appuyez sur pour retourner à l'écran des alarmes ou appuyez sur la touche [ accueil ] pour retourner à l'écran d'accueil.



### 5.0.1.1 AUTRES FONCTIONS D'ALARME

Sous-section	Fonctionnement / Description
Réinitialiser toutes les valeurs d'alarme	<ol style="list-style-type: none"> <li>1. Appuyez sur la touche  pour afficher l'écran de confirmation</li> <li>2. Appuyez sur la touche  /  pour sélectionner Yes (Oui) (pour réinitialiser toutes les valeurs) ou No (Non) (pour retourner à l'écran précédent)</li> <li>3. Appuyez sur la touche  pour confirmer l'action.</li> </ol>
Désactiver toutes les alarmes	<ol style="list-style-type: none"> <li>1. Appuyez sur la touche  pour afficher l'écran de confirmation</li> <li>2. Appuyez sur la touche  /  pour sélectionner Yes (Oui) (pour désactiver toutes les alarmes) ou No (Non) (pour retourner à l'écran précédent)</li> <li>3. Appuyez sur la touche  pour confirmer l'action.</li> </ol>
Alarmes activées	Appuyez sur la touche  pour afficher la liste des alarmes activées.



## 3.0.1 PARAMÈTRES DE CALIBRAGE

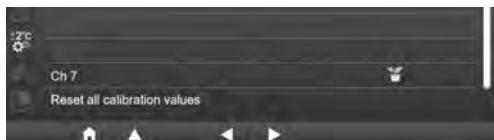

Dans cette section, appuyez sur la touche ▲ / ▼ pour sélectionner le capteur intérieur, extérieur, les canaux ou d'autres paramètres.

### 3.0.1.1 CALIBRAGE POUR LES PARAMÈTRES D'INTÉRIEUR

1. Sur la ligne « indoor » (intérieur), appuyez sur la touche ▶ pour passer au calibrage des paramètres d'intérieur.
2. Appuyez sur + / - pour régler la valeur.
3. Appuyez sur ◀ / ▶ pour sélectionner un paramètre différent.
4. Appuyez sur ▲ / ▼ pour sélectionner une autre ligne du paramètre.
5. Une fois terminé, appuyez sur ◀ pour retourner à l'écran de calibrage ou appuyez sur la touche [ **accueil** ] pour retourner à l'écran d'accueil.

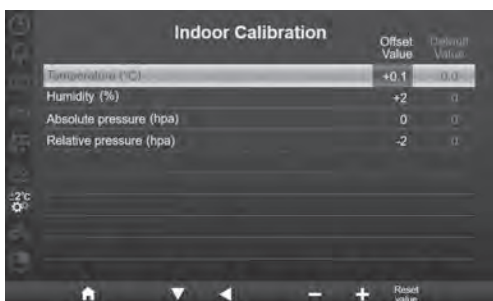

### 5.0.1.1 CALIBRAGE POUR LES PARAMÈTRES D'EXTÉRIEUR

1. Sur la ligne « outdoor » (extérieur), appuyez sur la touche ▶ pour passer au calibrage des paramètres d'extérieur.
2. Appuyez sur + / - pour régler la valeur.
3. Appuyez sur ◀ / ▶ pour sélectionner un paramètre différent.
4. Appuyez sur ▲ / ▼ pour sélectionner une autre ligne du paramètre.
5. Une fois terminé, appuyez sur ◀ pour retourner à l'écran de calibrage ou appuyez sur la touche [ **accueil** ] pour retourner à l'écran d'accueil.

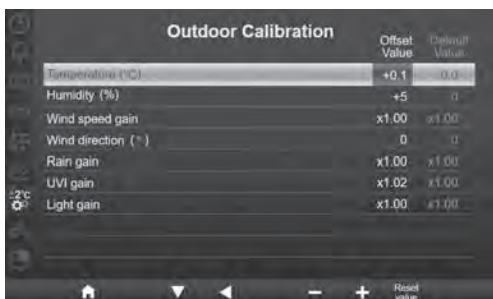

### 5.0.1.1 CALIBRAGE DES PARAMÈTRES DE CANAL

1. Sélectionnez la ligne d'un canal (de 1 à 7) puis appuyez sur la touche pour passer au calibrage du canal sélectionné.
2. Appuyez sur / pour régler la valeur.
3. Appuyez sur / pour sélectionner un paramètre différent.
4. Appuyez sur / pour sélectionner une autre ligne du paramètre.
5. Une fois terminé, appuyez sur pour retourner à l'écran de calibrage ou appuyez sur la touche [ **accueil** ] pour retourner à l'écran d'accueil.

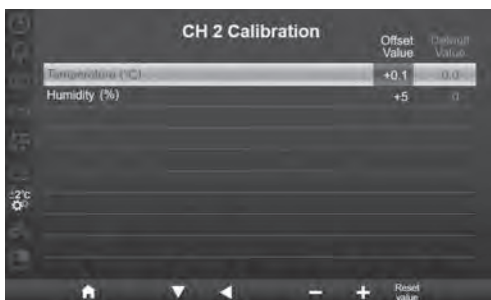

#### REMARQUE :

Appuyez sur la touche [Réinitialiser valeur] (Reset value) pour réinitialiser la valeur de calibrage sélectionnée à la valeur par défaut.



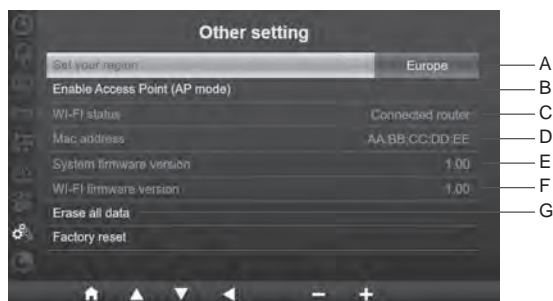

### 5.0.1.1 PARAMÈTRE DE CALIBRAGE

Capteur	Paramètre	Type de calibrage	Valeur par défaut	Plage de réglage	Source de calibrage typique
Intérieur, extérieur ou canal	Température	Offset	0	±20°C	Thermomètre à alcool ou au mercure
	Humidité	Offset	0	±20 %	Psychromètre à fronde
Intérieur	Pression absolue	Offset	0	±560 hPa (±16,54 inHg ou ±420 mmHg)	Baromètre calibré en laboratoire
	Pression relative	Offset	0	±560 hPa (±16,54 inHg ou ±420 mmHg)	Aéroport local
Extérieur	Vitesse du vent	Gain	1	x 0,5 ~1,5	Anémomètre calibré en laboratoire
	Direction du vent	Offset	0	±10°	GPS ou boussole
	Pluie	Gain	1	x 0,5 ~1,5	Pluviomètre en verre gradué
	Indice UV	Gain	1	x 0,01 ~ 10,0	UV-mètre calibré en laboratoire
	Intensité lumineuse	Gain	1	x 0,01 ~ 10,0	Capteur de rayonnement solaire calibré en laboratoire

### 6.9.4 AUTRES RÉGLAGES



Dans cette section, appuyez la touche / pour sélectionner les sous-sections.

#	Sous-section	Fonctionnement / Description
A	Définir votre région du monde	Appuyez sur la touche  /  pour sélectionner Europe, UK, USA, Australie
B	Activer le mode point d'accès (AP)	Appuyez sur la touche  pour démarrer le mode AP pour la configuration de la connexion Wi-Fi
C	Statut Wi-Fi	Affiche le statut actuel de la connexion Wi-Fi de la console
D	Adresse Mac	Affiche l'adresse Mac de la console
E	Version de firmware système	Affiche la version du firmware système actuel de la console
F	Version de firmware Wi-Fi	Affiche la version du firmware Wi-Fi actuel de la console
G	Effacer toutes les données	Appuyez sur la touche  pour effacer toutes les données de la console
H	Réinitialisation d'usine	Appuyez sur la touche  pour réinitialiser tous les paramètres à ceux par défaut et pour supprimer toutes les données de la console



## REMARQUE :

- Affichage par défaut des unités dans les différentes régions du monde :

Affichage d'unité	Europe	UK	USA	Australie
Format de la date	D / M	D / M	M / D	D / M
Format de l'heure	24 heures	AM / PM	AM / PM	AM / PM
Fuseau horaire	+2	+0	-5(EST)	+10
Hémisphère	NORD	NORD	NORD	SUD
DST	Auto	Auto	Auto	OFF
Température	C	C	F	C
Pression	hPa	hPa	inHg	hPa
Vitesse du vent	m/s	m/s	Mph	m/s
Pluie	Mm	Mm	In	Mm
Intensité lumineuse	Klux	Klux	Klux	Klux

Si vous vous trouvez dans une autre région du monde, sélectionnez la région la plus proche et réglez vos paramètres manuellement.

- Rendez-vous pour ce faire dans la section CONFIGURATION DE LA CONNEXION WI-FI.

### 5.0.1.2 EFFACER TOUTES LES DONNÉES

Avant et pendant l'installation du réseau de capteurs 7-en-1, les capteurs étaient susceptibles de se déclencher et de réaliser des mesures erronées. L'utilisateur peut supprimer toutes ces données de la console une fois l'installation terminée et recommencer les mesures du début.

## 5.0.1 RÉGLAGE DU JOURNAL DE DONNÉES

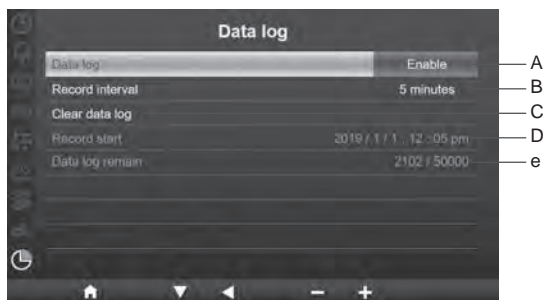

Dans cette section, appuyez la touche / pour sélectionner les sous-sections.

#	Sous-section	Fonctionnement / Description
A	Journal de données	Appuyez sur la touche  /  pour activer ou désactiver la fonction d'enregistrement des données
B	Intervalle d'enregistrement	Appuyez sur la touche  /  pour sélectionner un intervalle d'enregistrement de 5, 10 ou 30 minutes
C	Effacer le journal de données	Appuyez sur la touche  pour afficher l'écran de suppression des données enregistrées
D	Début de l'enregistrement	Affiche la date et l'heure de début de l'enregistrement
e	Espace mémoire restant	Affiche le nombre d'emplacements mémoire restants

## 7. FONCTION DE JOURNAL DE DONNÉES

Vous pouvez enregistrer les données météo sur une clé USB 2.0 pour les analyser plus en détails.

### 7.1 COMMENCER L'ENREGISTREMENT DES DONNÉES

1. Formatez la clé USB en FAT 32 avec un PC.
2. Branchez la clé USB sur le port USB de la console.
3. Dans le paramètre « Data log » (journal de données, partie 4.9.9), sélectionnez « enable » (activer) pour lancer l'enregistrement des données.

### 7.2 ARRÊTER L'ENREGISTREMENT DES DONNÉES

1. Dans le paramètre « Data log » (journal de données, partie 1), sélectionnez « disable » (désactiver) pour arrêter l'enregistrement des données.
2. Débranchez la clé USB

### 7.3 FORMAT DES DONNÉES

Sur votre clé USB, vous verrez différents fichiers.

Le nom du fichier est le suivant : Data\_YYYYMMDD\_HHMMSS.csv

AAAAMMJJ est la date de création du fichier

HHMMSS est l'heure de création du fichier

Chaque fichier csv peut enregistrer les données de 7 jours en commençant le dimanche à 00h00. Une fois que le fichier est terminé, un autre fichier csv est généré pour enregistrer les données des 7 prochains jours.



#### REMARQUE :

- Pour éviter que l'horodatage des données soit erroné, veuillez régler correctement l'heure et la date de la console.
- La capacité de stockage dépend de la capacité de la clé USB.

## 8. CRÉATION D'UN COMPTE SUR LE SERVEUR MÉTÉO ET AJOUT DE VOTRE STATION

La console peut télécharger des données météo sur le site ProWeatherLive, WUnderground, WeatherCloud et/ou AWEKAS via le routeur Wifi. Suivez les étapes ci-dessous pour configurer votre appareil.

### NOTE :

- Les sites des serveurs météo et les applications peuvent être modifiés sans préavis.
- Utilisez une adresse email valide pour créer votre compte sur le serveur météo.

### 8.1 POUR PROWEATHERLIVE (PWL)

1. Sur la page <https://proweatherlive.net>, cliquez sur **Create Your Account** (Créer votre compte) puis suivez les consignes pour créer votre compte.



2. Connectez-vous à votre compte ProWeatherLive puis cliquez sur **"Edit Devices"** (Modifier les appareils) dans le menu déroulant.



3. Sur la page « Edit Devices », cliquez sur **+Add** (Ajouter) dans le coin en haut à droite pour créer un nouvel appareil. Un identifiant de station (WSID) et une clé (WSPD) sont générés instantanément. Prenez-en note puis cliquez sur **FINISH** (Terminer) pour créer l'onglet de la station.

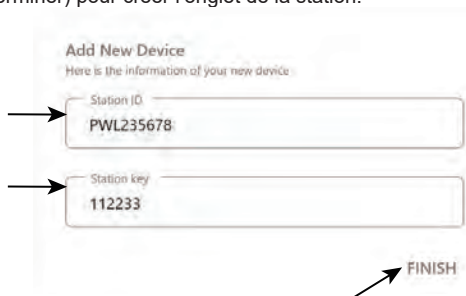

4. Cliquez sur **Edit** (Modifier) dans le coin en haut à droite de l'onglet de la station.

Q View Updated : Delete Edit

Device name :	Time zone :
Device type :	Elevation : - m
Device MAC : e.g. 00 : 00 : 00 : 00 : 00 : 00	Latitude :
Station ID : PWL235678	Longitude :
Station key : 112233	Privacy : Nobody

5. Saisissez le nom de l'appareil (Devices name), son adresse MAC (Device's MAC), son altitude (Elevation), sa latitude et sa longitude puis sélectionnez votre fuseau horaire (Time zone).

Q View Updated : Cancel Confirm

Device name :	Time zone : Europe/Berlin ▾
Device type :	Elevation :
Device MAC : e.g. 00 : 00 : 00 : 00 : 00 : 00	Latitude :
Station ID : PWL235678	Longitude :
Station key : 112233	Privacy : Nobody ▾



### REMARQUE :

Les prévisions météo d'un lieu se basent sur la longitude et la latitude avec une résolution pouvant atteindre jusqu'à 3 décimales. La plupart des cartes en ligne telles que Google Map ou Bing Map indiquent les degrés de longitude et de latitude avec 4 décimales. Arrondissez à 3 décimales avant de saisir ces données. Saisissez un signe négatif pour les longitudes ou les latitudes à l'Ouest ou au Sud respectivement. Par exemple : 74.341° Ouest est « -74.341 » ; 33.868° Sud est « -33.868 ».

L'adresse Mac de l'appareil se trouve au dos de la console ou dans la page "SETUP" mentionnée dans la **section 7.2**.

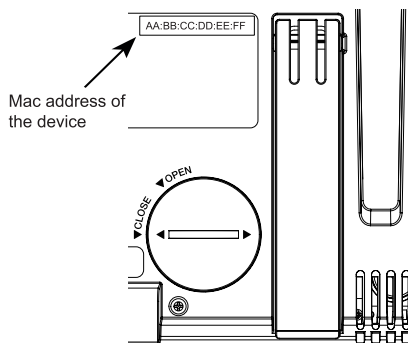

6. Dans l'interface de configuration (voir **section 7.2**), sélectionnez ProWeatherLive sur la première ligne de la section de configuration du serveur météo puis saisissez l'identifiant de station et la clé qui vous ont été assignés par ProWeatherLive.

Weather server setup

	ProWeatherLive ▾
Station ID:	AABBCC
Station key:	112233
	▾
Station ID:	
Station key:	
URL:	
Station ID:	
Station key:	

## 8.2 POUR WEATHER UNDERGROUND (WU)

1. Sur la page d'accueil <https://www.wunderground.com>, cliquez sur "Join" dans le coin supérieur droit pour ouvrir la page d'inscription. Suivez les instructions pour créer votre compte.



2. Une fois que vous avez créé votre compte et confirmé votre adresse email, retournez sur la page WUnderground pour vous connecter. Cliquez ensuite sur le bouton "Mon profil" en haut pour ouvrir le menu déroulant et cliquez sur "Ma station météo".



3. Au bas de la page « Ma station météo », sélectionnez « Add New Device » (« Ajoutez un nouvel appareil ») pour ajouter votre appareil.
4. A l'étape « Select a Device Type » (Sélection du type d'appareil), choisissez « Other » (Autre) dans la liste puis cliquez sur « Next » (Suivant).



5. A l'étape « Set Device Name & Location » (Définir le nom et le lieu de l'appareil), indiquez votre emplacement géographique sur la carte puis cliquez sur « Next » (Suivant).

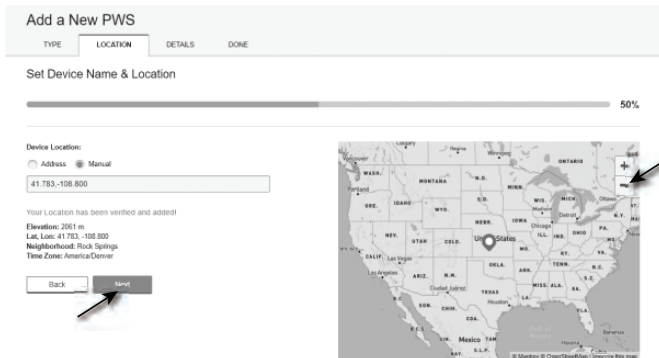

6. Suivez les consignes pour saisir les informations concernant votre station météo, à l'étape « Tell Us More About Your Device » (« Dites-en nous davantage sur votre appareil ») (1), saisissez un nom pour votre station météo. (2) indiquez les informations supplémentaires (3) sélectionnez « **I Accept** » (« J'accepte ») pour accepter la politique de confidentialité de Weather underground, (4) cliquez sur « **Next** » (« Suivant ») pour créer votre identifiant et votre clé de station.

The screenshot shows the 'Add a New pws' form with the following elements and annotations:

- (1)** Points to the 'Name (Required)' field.
- (2)** Points to the 'Device Hardware (Optional)' and 'Associate Weather' dropdown menus.
- (3)** Points to the 'I Accept' button in the privacy policy section.
- (4)** Points to the 'Next' button at the bottom of the form.

7. Notez votre "Station ID" et votre "Station Key" pour l'étape de configuration suivante.

The screenshot shows the 'Registration Complete!' page with the following information:

- Your Station ID: **KCOARVAD281**
- Your Station Key: **51kgFvGZ**

8. Dans l'interface de configuration (voir **section 5.2**), sélectionnez Weather underground sur la première ou la deuxième ligne de la section de configuration du serveur météo puis saisissez l'identifiant de station et la clé qui vous ont été assignés par Weather underground.



### 8.3 POUR WEATHERCLOUD (WC)

1. Sur <https://weathercloud.net> entrez vos informations dans la section "Join us today" (Rejoignez-nous aujourd'hui) puis suivez les instructions pour créer votre compte.

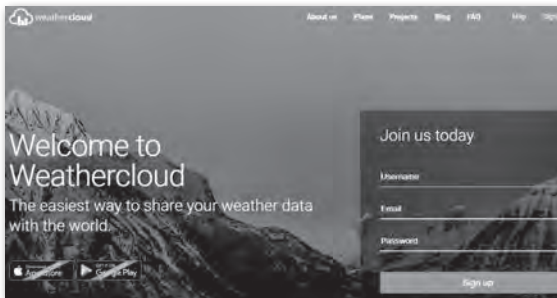

2. Connectez-vous à weathercloud et choisissez la langue (en haut à droite) Ensuite vous irez sur la page "Appareils", cliquez sur "+ Nouveau" pour créer un nouvel appareil.

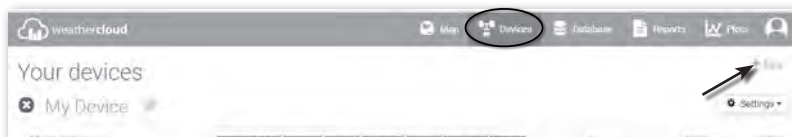

3. Saisissez toutes les informations sur la page **Create new device** (Créer nouvel appareil), pour **Model\*** (Modèle), sélectionnez **5-in-1** dans la section **BRESSER**. Pour « Link type\* » (Type de lien), sélectionnez « ProWeatherLink ». Une fois terminé, cliquez sur **Create** (Créer).

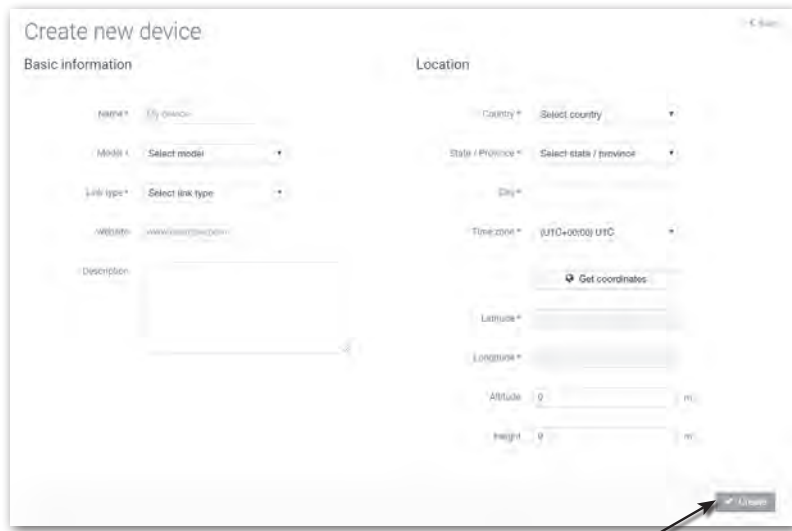

4. Notez votre ID et votre clé pour l'étape de configuration suivante.

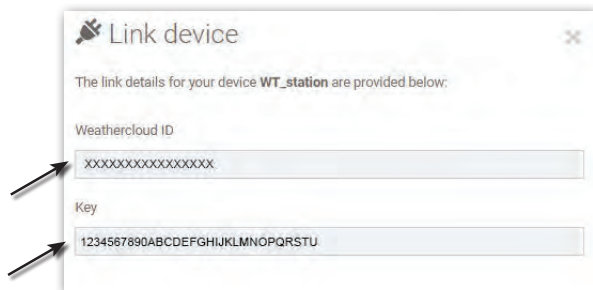

5. Dans l'interface de configuration (voir **section 5.2**), sélectionnez weathercloud sur la première ou la deuxième ligne de la section de configuration du serveur météo puis saisissez l'identifiant de station et la clé qui vous ont été assignés par weathercloud.

## 8.4 POUR AWEKAS







1. Saisissez l'adresse web suivante dans la barre d'adresse du navigateur web pour le service "AWEKAS" : <https://join.awekas.at>
2. Remplissez toutes les informations requises pour vous inscrire auprès du service météorologique "AWEKAS". Veuillez également lire les instructions supplémentaires détaillées, que vous pouvez télécharger via le lien Internet suivant : [http://archive.bresser.de/download/awekas/7003510/7003510\\_AWEKAS-Setup\\_en.pdf](http://archive.bresser.de/download/awekas/7003510/7003510_AWEKAS-Setup_en.pdf)
3. Notez les éléments suivants :
  - Nom d'utilisateur
  - Mot de passe
  - Latitude géographique en degrés décimaux (par exemple 48.30591)
  - Longitude géographique en degrés décimaux (par exemple 14.2862)

**REMARQUE ! Pour l'enregistrement, une adresse e-mail valide, à laquelle vous devez avoir accès, est obligatoire, sinon la configuration et l'utilisation du service ne sont pas possibles !**

4. Après l'enregistrement auprès d'AWEKAS, établissez la connexion WI-FI de votre station météorologique (voir le chapitre "Configuration/Création d'une connexion WI-FI") et effectuez les réglages décrits dans les instructions supplémentaires pour "Configurer la station de base pour transmettre les données météorologiques à awekas.at".

## 9. PARAMETRES CONNEXION WI-FI

### 9.1 ACCÉDER À L'INTERFACE DE CONFIGURATION

1. Pour activer le mode de point d'accès (AP), appuyez sur la touche  pour passer à L'ECRAN DES PARAMETRES DU MENU. (SECTION 4.9.8)
2. Appuyez sur la touche  /  pour accéder à la SECTION AUTRES PARAMETRES
3. Appuyez sur la touche  pour accéder au sous-menu
4. Appuyez sur la touche  /  pour sélectionner ACTIVER LE MODE POINT D'ACCES (mode AP) puis appuyez sur la touche  pour lancer le mode AP
5. Utilisez un smartphone, une tablette ou un ordinateur pour connecter la console via le signal wifi.
6. Sur un PC / Mac, sélectionnez les paramètres réseau Wifi ou, sur un smartphone Android / iOS, sélectionnez le paramètre → Wifi pour choisir le nom SSID de la console : PWS-XXXXXX dans la liste et il lui faudra plusieurs secondes pour se connecter.



Interface réseau Wifi d'ordinateur (Windows 10)

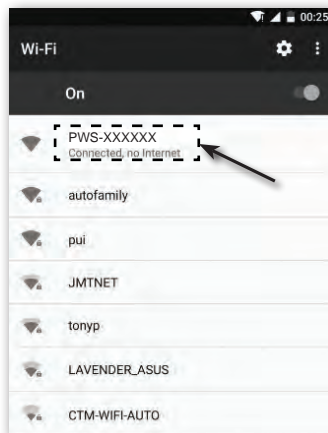

Interface réseau Android WI-FI

7. Une fois la console connectée, saisissez l'adresse IP qui suit dans la barre de recherche de votre navigateur internet pour accéder à l'interface de configuration de la console :  
**<http://192.168.1.1>**

#### REMARQUE :

- Certains navigateurs traiteront **192.168.1.1** comme une recherche, alors assurez-vous d'inclure l'en-tête **http://**.
- Navigateurs recommandés, tels que la dernière version de Chrome, Safari, Edge, Firefox ou Opera.
- L'interface réseau Wifi d'un PC / Mac ou d'un smartphone sont susceptibles de changer.

## 9.2 DESCRIPTION DE LA PAGE DE CONFIGURATION

La page « SETUP » (Configuration) vous permet de configurer la connexion WI-FI ainsi que celle du serveur météo.

The screenshot shows the 'ProWeatherLive' configuration interface with two tabs: 'SETUP' and 'ADVANCED'. The 'SETUP' tab is active and contains several sections:

- WiFi Router setup:** Includes a 'Language' dropdown set to 'English', a 'Search' button, an 'Add Router' button, a 'Router' dropdown, a 'Security type' dropdown set to 'WPA/WPA2', and a 'Router Password' field with a show/hide icon.
- Weather server setup:** Contains two identical blocks. Each block has a 'Station ID' dropdown, a 'Station key' field with a show/hide icon, and a 'URL' field.
- Mac address:** A field containing 'AA:AA:AA:AA:AA:AA'.
- Time server setup:** A 'Server URL' dropdown set to 'time.nist.gov'.
- Location setup:** Includes 'Latitude' and 'Longitude' fields with dropdowns for 'North' and 'East' respectively. Below these are instructions: 'Enter 0 to 90, no negative numbers' and 'Enter 0 to 180, no negative numbers'.
- Firmware version:** A field showing 'Firmware version: 1.00' and an 'Apply' button.

Annotations on the left side of the image point to various elements:

- 'Lancez la recherche du routeur' points to the 'Search' button.
- 'Autorisez l'ajout manuel du routeur' points to the 'Add Router' button.
- 'Saisissez l'identifiant et la clé de station assignés par le serveur météo choisi' points to the 'Station ID' and 'Station key' fields of the first weather server setup block.
- 'Saisissez l'identifiant et la clé de station assignés par le serveur météo choisi' points to the 'Station ID' and 'Station key' fields of the second weather server setup block.
- 'Saisissez la valeur de latitude' points to the 'Latitude' field.
- 'Saisissez la valeur de longitude' points to the 'Longitude' field.
- 'Version de firmware Wi-Fi' points to the 'Firmware version' field.

Annotations on the right side of the image provide further instructions:

- 'Appuyez sur l'icône « ADVANCED » pour accéder à la page Avancé' points to the 'ADVANCED' tab.
- 'Sélectionner la langue d'affichage de l'interface utilisateur' points to the 'Language' dropdown.
- 'Sélectionnez le réseau WIFI (SSID) pour la connexion' points to the 'Router' dropdown.
- 'Saisissez le nom SSID manuellement s'il ne figure pas dans la liste' points to the 'Router' dropdown.
- 'Sélectionnez le type de sécurité du routeur' points to the 'Security type' dropdown.
- 'Mot de passe du routeur (laissez le champ vide si le type de sécurité est « Open » (Ouvert))' points to the 'Router Password' field.
- 'Sélectionnez le serveur météo sur lequel vous souhaitez télécharger vos données. Si vous ne souhaitez pas vous connecter à un serveur sur le cloud, sélectionnez N/A' points to the 'Station ID' dropdown.
- 'Uniquement pour les serveurs météo autorisés (par ex. AWEKAS), renseignez-vous auprès de votre revendeur pour plus de détails.' points to the 'URL' field.
- 'Saisissez le nouvel identifiant de station et la nouvelle clé de station assignés par le serveur météo correspondant' points to the 'Station ID' and 'Station key' fields of the second weather server setup block.
- 'Adresse Mac' points to the 'Mac address' field.
- 'Sélectionnez le serveur horaire' points to the 'Server URL' dropdown.
- 'Sélectionnez la direction (par ex. l'Europe aura une longitude Est et les Etats-Unis une longitude Ouest)' points to the 'North' and 'East' dropdowns.
- 'Cliquez ici pour terminer la configuration Wi-Fi' points to the 'Apply' button.

Page de CONFIGURATION de l'interface de configuration

### NOTE :

- Si vous n'avez pas d'identifiant de station ni de clé de station, vous devez d'abord créer un compte auprès de l'un des serveurs météo tels que ProWeatherLive (PWL), Weather Underground (WU), WeatherCloud (WC) et/ou AWEKAS puis enregistrer votre produit afin d'obtenir l'identifiant et la clé. Pour plus de détails, consultez la partie CREATION D'UN COMPTE SUR LE SERVEUR METEO.
- Si vous souhaitez vous connecter à ProWeatherLive, notez l'adresse Mac indiquée sur la page de configuration car vous devrez indiquer cette information sur ProWeatherLive.

## 9.3 DESCRIPTION DE LA PAGE DE CONFIGURATION AVANCÉE

Appuyez sur le bouton "ADVANCED" en haut de l'interface web pour accéder à la page des paramètres avancés. Cette page vous permet de paramétrer et de visualiser les données de calibration de la console, mais aussi de mettre à jour la version du firmware sur le navigateur web du PC/Mac.

Sélectionnez l'icône « SETUP » pour accéder à la page de configuration

Cette section vous permet de nommer le(s) capteur(s) connecté(s) aux canaux.

L'état de connexion du capteur.

Version de firmware Wi-Fi

La fonction de mise à jour du firmware est uniquement disponible dans un navigateur web d'ordinateur (PC/Mac)

Page avancée de l'interface de configuration

## 10. VISUALISATION DE VOS DONNÉES METEO SUR LE(S) SERVEUR(S) MÉTÉO

Vous pouvez consulter vos données sur le site internet ou sur l'application du serveur météo.

### 10.1 VISUALISATION DE VOS DONNÉES METEO SUR PROWEATHERLIVE

1. Sur la page <https://proweatherlive.net>, connectez-vous à votre compte ProWeatherLive.
2. Si votre appareil est connecté, les données météo en temps réel s'affichent sur la page du tableau de bord.

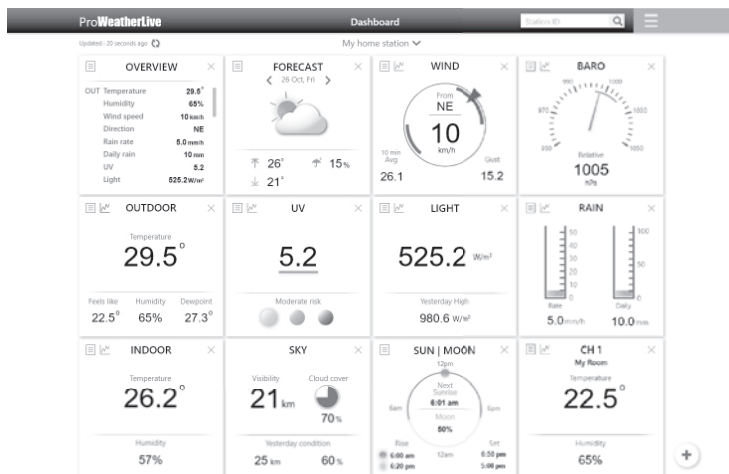

## 10.2 VISUALISEZ VOS DONNÉES MÉTÉO SUR LE SITE WUNDERGROUND

Pour visualiser la température, l'humidité, le baromètre et la vitesse du vent de votre station météo en direct dans un navigateur Web (version PC ou mobile), veuillez visiter <http://www.wunderground.com>, puis connectez-vous à votre propre compte puis entrez votre "ID de station" dans la case de recherche. Vos données météorologiques apparaîtront à la page suivante. Vous pouvez également vous connecter à votre compte pour visualiser et télécharger les données enregistrées de votre station météo.



Une autre façon d'afficher votre station est d'utiliser la barre URL du navigateur Web, tapez ci-dessous dans la barre URL :

<https://www.wunderground.com/dashboard/pws/XXXX>

Remplacez XXXX par l'identifiant Weather underground de votre station pour visualiser ses données en temps réel.

Rendez-vous également sur le site internet Weather Underground pour obtenir plus de détails son application pour Android et iOS.

## 10.3 AFFICHAGE DE VOS DONNÉES MÉTÉO SUR LE SITE WEATHERCLOUD

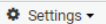
1. Pour consulter les données en direct de la température, de l'humidité, du baro et de la vitesse du vent de votre station météo dans un navigateur Web (version PC ou mobile), veuillez consulter le site <https://weathercloud.net> et vous connecter à votre propre compte.
2. Cliquez sur  l'icône dans le  menu déroulant de votre station.

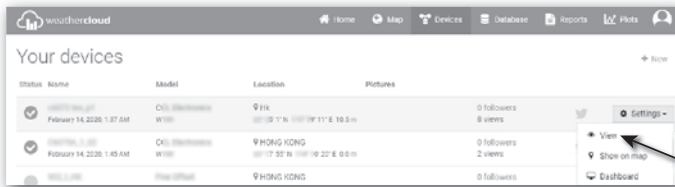

3. Cliquez sur les icônes "**Courant**", "**Vent**", "**Evolution**" ou "**Intérieur**" pour visualiser les données en direct de votre station météo.



## 11. MISE À JOUR DU FIRMWARE

La mise à jour du firmware de la console doit être réalisée pour le firmware système et le firmware de la fonction Wi-Fi. **Trouvez les derniers liens de téléchargement et les instructions de mise à jour ici :** [http://www.bresser.de/download/70035XX\\_Firmware](http://www.bresser.de/download/70035XX_Firmware)

## 11.1 MISE À JOUR DU FIRMWARE SYSTÈME

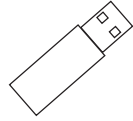

Vous aurez besoin d'une clé USB 2.0 pour effectuer la mise à jour système.

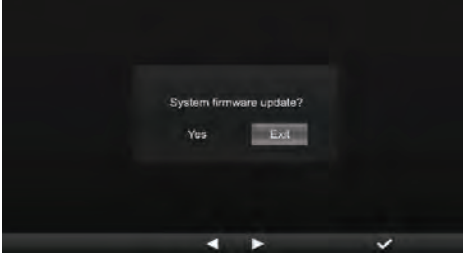

### 11.3 ETAPE DE MISE À JOUR DU FIRMWARE SYSTÈME

1. Téléchargez la dernière version du firmware sur votre PC/Mac.
2. Dézippez le dossier et copiez le fichier **.upg** sur le répertoire racine de votre clé USB.
3. Branchez la clé USB sur le port USB de la console. L'écran ci-dessous s'affiche :



- (I). Appuyez sur la touche  pour sélectionner « Yes » (Oui).
- (II). Appuyez sur la touche  pour confirmer et lancer la mise à jour du firmware système.

4. La mise à jour du firmware démarre.



5. Une fois la mise à jour terminée, l'écran ci-dessous s'affiche :

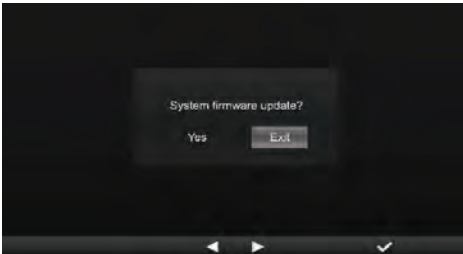

Appuyez sur la touche  pour quitter le mode de mise à jour du firmware.

6. Débranchez la clé USB.

#### REMARQUE IMPORTANTE :

- Port USB non destiné à la recharge
- La clé USB doit être au format FAT32
- Le fichier **.upg** doit être placé dans le répertoire racine de la clé USB

## 11.4 MISE À JOUR DU FIRMWARE WI-FI

Le firmware Wi-Fi dispose d'une fonction de mise à jour via signal Wi-Fi. Le firmware peut être mis à jour (lorsque cela est nécessaire) par signal Wi-Fi via un navigateur web sur un PC/Mac doté de la connectivité Wi-Fi. La fonction de mise à jour n'est cependant pas disponible sur les appareils portables/intelligents.



En Bas de la page des paramètres AVANCÉS de l'interface web

### 6.0.1 ETAPE DE MISE À JOUR DU FIRMWARE WI-FI

1. Téléchargez la dernière version du firmware sur votre PC/Mac.
2. Réglez la console en mode AP (point d'accès) puis connectez le PC/Mac à la console (référez-vous à la section « CONFIGURATION DE LA CONNEXION WIFI » de la page précédente).
3. Cliquez sur **Browse** dans la section de mise à jour du firmware et recherchez le fichier que vous avez téléchargé à l'étape 1. Pour mettre à jour le firmware Wi-Fi, cliquez sur **Browse** dans la section du firmware Wi-Fi.
4. Cliquez sur **Upload** pour démarrer le transfert du fichier du firmware vers la console.
5. Entre temps, la console effectuera la mise à jour automatiquement et montrera la progression de la mise à jour sur l'écran. (La mise à jour dure environ 1 à 2 minutes)
6. La console redémarre une fois la mise à jour terminée.
7. La console reste en **mode AP** pour que vous puissiez vérifier la version du firmware et tous les paramètres actuels.

#### REMARQUE IMPORTANTE :

- Veuillez ne pas couper l'alimentation pendant le processus de mise à jour du micrologiciel.
- Assurez-vous que la connexion Wifi de votre ordinateur PC/Mac est stable.
- Une fois que la mise à jour a commencé, n'utilisez pas l'ordinateur ni la console jusqu'à la fin de la mise à jour.
- Au cours de la mise à jour du firmware, la console cesse de télécharger les données vers le serveur cloud. Elle se reconnectera à votre routeur Wifi et se remettra à télécharger les données une fois la mise à jour terminée. Si la console ne parvient pas à se connecter à votre routeur, rendez-vous sur la page CONFIGURATION pour reconfigurer la connexion.
- Une fois la mise à jour terminée, si les informations de configuration manquent, veuillez les saisir à nouveau.
- Le processus de mise à jour du firmware comporte un risque potentiel qui ne permet pas de garantir une réussite à 100 %. En cas d'échec de la mise à jour, suivez à nouveau les étapes ci-dessus pour recommencer la mise à jour.

## 12. AUTRES OPÉRATIONS

### 12.1 REMPLACER LES PILES DES CAPTEURS UTILISÉS

Après le remplacement des piles du capteur météo 7-en-1 sans fil ou d'un autre capteur, la console se reconnecte au capteur. Si la connexion au capteur n'est pas rétablie au bout de 2 minutes, veuillez suivre les étapes ci-dessous pour le faire manuellement :

#### 12.1.1 CONNECTER LE(S) CAPTEUR(S) MANUELLEMENT

1. Remplacez toutes les piles du capteur par des piles neuves.
2. Suivez les consignes indiquées dans « **Ajouter un nouveau capteur** » à la section 4.9.5.1 pour reconnecter le capteur.

#### 12.1.2 CONNEXION DE CAPTEUR(S) SANS FIL SUPPLÉMENTAIRE(S) (FACULTATIF)

La console peut prendre en charge jusqu'à 7 capteurs sans fil supplémentaires.



1. Sélectionnez le canal du capteur.
2. Remplacez toutes les piles du capteur par des piles neuves.
3. Suivez les consignes indiquées dans « **Ajouter un nouveau capteur** » à la **section 4.9.5.1** pour reconnecter le capteur.

## NOTE :

- Le numéro de canal du capteur supplémentaire **ne doit pas** être le même que celui d'un autre capteur.
- Cette base peut prendre en charge différents types de capteurs sans fil supplémentaires, par exemple un capteur d'humidité du sol et un capteur de piscine. Si vous souhaitez connecter des capteurs supplémentaires, prenez contact avec votre revendeur pour plus de détails.

## 12.2 REINITIALISATION ET REINITIALISATION D'USINE

 Pour réinitialiser la console et la redémarrer, appuyez une fois sur la touche [ **RESET** ]. Pour restaurer les paramètres d'usine, suivez les consignes du **tableau** de la **section 4.9.8** (Réinitialisation d'usine).

## 13. MAINTENANCE DU RÉSEAU DE CAPTEURS 7-EN-1 SANS FIL



### REMPLEZ LA GIROUILLE

Dévisser et retirer la girouette pour la remplacer

### REMPLEZ LES GOBELETS

1. Dévissez et retirez le couvercle supérieur
2. Retirez les gobelets pour la remplacer

### NETTOYAGE DE L'HYGROTHERMO-CAPTEUR

1. Dévissez les 2 vis situées au bas de l'écran de protection contre les radiations.
2. Tirez doucement sur le bouclier.
3. Enlevez avec précaution toute saleté ou tout insecte sur le boîtier du capteur (ne laissez pas se mouiller les capteurs à l'intérieur).
4. Nettoyez le bouclier avec de l'eau et enlevez toute saleté ou insecte.
5. Installez toutes les pièces quand elles sont parfaitement propres et séchées.

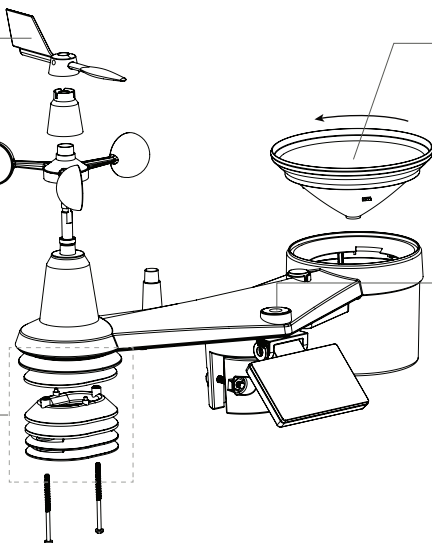

### NETTOYAGE DU COLLECTEUR DE PLUIE

1. Dévisser le collecteur de pluie en le tournant de 30° dans le sens inverse des aiguilles d'une montre.
2. Retirez doucement le collecteur de pluie
3. Nettoyez et enlevez tous les débris ou insectes.
4. Installez le collecteur lorsqu'il est propre et complètement sec.

### NETTOYAGE DU CAPTEUR UV ET ÉTALONNAGE

- Pour une mesure précise des UV, nettoyez régulièrement et en douceur la lentille de couverture du capteur UV à l'eau pure.
- Le capteur UV peut être calibré à l'aide d'un appareil de mesure des UV de qualité industrielle..

## 14. DÉPANNAGE

Problèmes	Solution
Le capteur sans fil 7-en-1 fonctionne par intermittence ou ne se connecte pas	<ol style="list-style-type: none"> <li>1. Veillez à ce que le capteur se trouve dans la portée de transmission</li> <li>2. S'il ne fonctionne toujours pas, réinitialisez le capteur et resynchronisez-le avec la console.</li> </ol>
Le capteur sans fil fonctionne par intermittence ou ne se connecte pas	<ol style="list-style-type: none"> <li>1. Veillez à ce que le capteur se trouve dans la portée de transmission</li> <li>2. Veillez à ce que le canal affiché corresponde au canal sélectionné sur le capteur</li> <li>3. S'il ne fonctionne toujours pas, réinitialisez le capteur et resynchronisez-le avec la console.</li> </ol>
Aucune connexion Wi-Fi	<ol style="list-style-type: none"> <li>1. Vérifiez que le symbole Wi-Fi se trouve sur l'écran, il devrait y être affiché en permanence.</li> <li>2. Veillez à vous connecter sur la bande 2.4G et non 5G de votre routeur Wi-Fi.</li> </ol>

Problèmes	Solution
L'écran ne fonctionne pas	<ol style="list-style-type: none"> <li>Vérifiez que la console est bien branchée à une prise électrique.</li> <li>Réinitialisez la console en appuyant sur le bouton « RESET » situé au dos de la console.</li> </ol>
Les données ne sont pas transmises à ProWeatherLive, Wunderground.com ou weathercloud.net	<ol style="list-style-type: none"> <li>Vérifiez que votre identifiant de station et clé de station sont corrects.</li> <li>Vérifiez que la date et l'heure sont correctes sur la console. Si tel n'est pas le cas, vous pourriez rapporter des données anciennes et non pas des données en temps réel.</li> <li>Vérifiez que le fuseau horaire est bien réglé. Si tel n'est pas le cas, vous pourriez rapporter des données anciennes et non pas des données en temps réel.</li> </ol>
Précipitations cumulées Accum. Durée de réinitialisation compensée d'1 heure lorsque l'appareil est à l'heure d'été	<ol style="list-style-type: none"> <li>Veillez à ce que le fuseau horaire de l'appareil soit correctement défini sur Wunderground</li> <li>Assurez-vous que le fuseau horaire et l'heure d'été de votre console soient corrects.</li> <li>Si vous localisez votre station en dehors des fuseaux horaires des Etats-Unis dans Wunderground, l'heure d'été sera invalide. Pour résoudre ce problème, désactivez la fonction d'heure d'été de la console.</li> </ol>
La pluviométrie n'est pas correcte	<ol style="list-style-type: none"> <li>Veillez à ce que le collecteur d'eau de pluie soit propre</li> <li>Assurez-vous que l'auget basculeur à l'intérieur fonctionne correctement</li> </ol>
Température trop élevée pendant la journée	Assurez-vous que l'emplacement du capteur n'est pas trop proche des sources de chaleur ou des obstacles tels que les bâtiments, les trottoirs, les murs ou les unités de climatisation.

## 15. SPÉCIFICATIONS

### 15.1 CONSOLE

#### Spécifications générales

Dimensions (L x H x P)	190 x 140 x 19,5 mm (7.4 x 5.5 x 0.77in)
Poids	325 g (avec les piles)
Alimentation principale	Adaptateur secteur 220V/5V 1A
Port USB	Port USB 2.0 de type A (pour journal de données et mise à jour du firmware système)
Batterie de secours	CR2032
Plage de température de fonctionnement	-5°C ~ 50°C
Plage d'humidité d'utilisation	10 % - 90 % HUMIDITÉ RELATIVE

#### Spécification de communication Wifi

Norme Wifi	802.11 b / g / n
Fréquence de fonctionnement Wifi :	2.4GHz
Type de sécurité de routeur pris en charge	WPA/WPA2, OPEN, WEP (WEP ne fonctionne qu'avec un mot de passe hexadécimal)
Dispositif supporté pour l'interface utilisateur d'installation	Appareils intelligents, ordinateurs portables avec Wifi intégré et fonction de mode AP, par ex. : Smartphone Android, tablette Android, iPhone, iPad ou ordinateur PC/Mac.
Navigateur Web recommandé pour configurer l'interface utilisateur	Navigateurs Web qui prennent en charge HTML 5, tels que la dernière version de Chrome, Safari, Edge, Firefox ou Opera.

## Spécifications de communication côté capteur sans fil

Capteurs de support	1 capteur météo extérieur 7-EN-1 sans fil et jusqu'à 7 capteurs intérieurs thermo-hygro sans fil
Fréquence RF (Selon la version du pays)	915Mhz (version US) / 868Mhz (version UE ou UK) / 917Mhz (version AU)
Portée de transmission RF	150m

## Spécification des fonctions liées au temps

Affichage de l'heure	HH : MM
Format horaire	12 heures AM / PM ou 24 heures
Affichage de la date	JJ / MM ou MM / JJ
Méthode de synchronisation du temps	Par le serveur de temps d'Internet pour synchroniser l'UTC
Langues en semaine	EN / DE / DE / FR / ES / IT / NL / RU
Fuseau horaire	+13 ~ -12 heures
DST	AUTO / OFF

## Spécifications liées au journal de données

Capacité de la clé USB	Supporte jusqu'à 16 Go
Interface	USB
Format de stockage	FAT 32
Format de fichier	.CSV

## Affichage du baromètre et spécifications fonctionnelles

**Remarque :** Les détails suivants sont listés tels qu'ils sont affichés ou fonctionnent sur la console.

Unité de baromètre	hPa, inHg et mmHg
Plage de mesure	540 ~ 1100 hPa (plage de réglage relative 930 ~ 1050 hPa)
Précision	(700 ~ 1100hPa ± 5hPa) / (540 ~ 696hPa ± 8hPa) (20,67 ~ 32,48 inHg ± 0,15 inHg) / (15,95 ~ 20,55 inHg ± 0,24 inHg) (525 ~ 825mmHg ± 3.8mmHg) / (405 ~ 522mmHg ± 6mmHg) Typique à 25°C (77°F)
Résolution	1hPa / 0,01inHg / 0,1mmHg
Prévisions météo	Ensoleillé / Clair, Légèrement nuageux, Nuageux, Pluvieux, Pluvieux, Pluvieux / Tempête et Milieu enneigé

## Affichage de la température intérieure et spécification des fonctions

**Note :** Les détails suivants sont listés tels qu'ils sont affichés ou fonctionnent sur la base.

Unité de température	°C et °F
Précision	-40~5°C ± 2°C (-40 ~ 41°F ± 3.6°F) 5,1~60°C ± 1°C (41.2 ~ 140°F ± 1.8°F)
Résolution	°C / °F (1 décimale)

## Affichage de l'humidité intérieure et spécification des fonctions

**Note :** Les détails suivants sont listés tels qu'ils sont affichés ou fonctionnent sur la base.

Unité d'humidité	%
Précision	1 ~ 20% RH ± 6,5% RH à 25°C (77°F) 21 ~ 80% RH ± 3,5% RH à 25°C (77°F) 81 ~ 99% RH ± 6,5% RH à 25°C (77°F)
Résolution	1%

## Affichage de la température extérieure et spécification des fonctions

**Note :** Les détails suivants sont listés tels qu'ils sont affichés ou fonctionnent sur la base.

Unité de température	°C et °F
Précision	0.1 ~ 60°C ± 0,4°C (-32.2 ~ 140°F ± 0,7°F) -19.9 ~ 0°C ± 0,7°C (-3.8 ~ 32°F ± 1,3°F) -40 ~ 20°C ± 1°C (-40 ~ 4°F ± 1,8°F)
Résolution	°C / °F (1 décimale)

### Affichage de l'humidité extérieure et spécification des fonctions

**Note** : Les détails suivants sont listés tels qu'ils sont affichés ou fonctionnent sur la base.

Unité d'humidité	%
Précision	1 ~ 9% HR ± 5% HR À 25°C (77°F) 10 ~ 90% HR ± 3.5% HR À 25°C (77°F) 91 ~ 99% HR ± 5% HR À 25°C (77°F)
Résolution	1%

### Affichage du capteur thermo-hygro sans fil et spécification des fonctions

**Note** : Les détails suivants sont listés tels qu'ils sont affichés ou fonctionnent sur la base.

Unité de température	°C et °F
Précision	5.1 ~ 60°C ± 0,4°C (41,2 ~ 140°F ± 0,7°F) -20 ~ 5 °C ± 1 °C (-4 ~ 41 °F ± 1,8 °F)
Résolution	°C / °F (1 décimale)

### Affichage du capteur thermo-hygro sans fil et spécification des fonctions

**Note** : Les détails suivants sont listés tels qu'ils sont affichés ou fonctionnent sur la base.

Unité d'humidité	%
Précision	1 ~ 20% RH ± 6,5% RH à 25°C (77°F) 21 ~ 80% RH ± 3,5% RH à 25°C (77°F) 81 ~ 99% RH ± 6,5% RH à 25°C (77°F)
Résolution	1%

### Affichage de la vitesse du vent et spécifications fonctionnelles

**Note** : Les détails suivants sont listés tels qu'ils sont affichés ou fonctionnent sur la console.

Unité de vitesse du vent	mph, m/s, km/h et nœuds
Plage d'affichage de la vitesse du vent	0 ~ 112mph, 50m/s, 180km/h, 97knots
Résolution	mph, m/s, km/h et nœuds (1 chiffre après la virgule)
Précision de la vitesse	< 5m/s : +/- 0,8m/s ; > 5m/s : +/- 6 % (le plus élevé des deux)
Mode d'affichage	Rafale / Moyenne / Beaufort
Mode d'affichage de la direction du vent	16 directions ou 360 degrés

### Affichage de la pluie et spécifications fonctionnelles

**Note** : Les détails suivants sont listés tels qu'ils sont affichés ou fonctionnent sur la base.

Unité de mesure des précipitations	mm et in
Précision pour les précipitations	± 7% ou 1 repère
Gamme des précipitations	0 ~ 19999mm (0 ~ 787,3 in)
Résolution	0,254 mm (3 chiffres après la virgule en mm)
Mode d'affichage des précipitations	Dernière heure / dernières 24h / dernier mois / précipitations du jour et intensité de la pluie

### AFFICHAGE DE LA VITESSE DU VENT ET SPÉCIFICATIONS FONCTIONNELLES

**Remarque** : Les détails suivants sont listés tels qu'ils sont affichés sur la console.

Plage d'affichage	0 ~ 16
Résolution	1 décimale
Mode d'affichage	Indice UV

### SPÉCIFICATION DE L'AFFICHAGE ET DE LA FONCTION DE L'INTENSITÉ LUMINEUSE

**Note** : Les détails suivants sont listés tels qu'ils sont affichés ou fonctionnent sur la console.

Unité d'intensité lumineuse	Klux, Kfc and W/m <sup>2</sup>
Plage d'affichage	0 ~ 200Klux
Résolution	Klux, Kfc et W/m <sup>2</sup> (2 décimales)

## Affichage de l'indice météorologique et spécifications fonctionnelles

**Remarque :** Les détails suivants sont listés tels qu'ils sont affichés ou fonctionnent sur la base

Mode d'indice météorologique	Sensation de ressenti, refroidissement éolien, indice de chaleur et de point de rosée
Plage d'affichage des températures ressenties	-65 ~ 50°C
Plage d'affichage du point de rosée	-20 ~ 80°C
Plage d'affichage de l'indice de chaleur	26 ~ 50°C
Plage d'affichage du refroidissement éolien	-65 ~ 18°C (vitesse du vent > 4,8 km/h)

### 15.2 RÉSEAU DE CAPTEURS 7-EN-1 SANS FIL

Dimensions (L x H x P)	390 x 230x 165 mm (15.4 x 9 x 6.5in)
Poids	599 g (piles, poteau et support non compris)
Alimentation principale	3 piles AA/LR6, 1,5 V (piles non rechargeables)
Données météorologiques	Température, humidité, vitesse du vent, direction du vent, précipitations, rayonnement UV et intensité lumineuse
Portée de transmission RF	150m
Fréquence RF (selon la version du pays)	868Mhz (EU, UK)
Intervalle de transmission	- 12 secondes pour données UV, intensité lumineuse, vitesse du vent et direction du vent - 24 secondes pour données de température, humidité et précipitations
Plage de fonctionnement	-40 ~ 60°C (-40 ~ 140°F) Piles au lithium nécessaires

### 15.3 CAPTEUR THERMO-HYGRO SANS FIL

Dimensions (L x H x P)	58 x 125 x 19 mm (2,3 x 4,9 x 0,7 pouces)
Poids	144g (avec piles)
Alimentation principale	2 piles AA de 1,5 V (Piles Alcalines recommandées)
Données météorologiques	Température et humidité
Fréquence RF	915 Mhz (US) / 868 Mhz (EU, UK) / 917 Mhz (AU)
Portée de transmission RF	150 m (492 pieds) de distance en ligne droite
Intervalle de transmission	60 secondes
Plage de température de fonctionnement	-20 ~ 60°C (-20 ~ 140°F)
Plage d'humidité de fonctionnement	HR 1 % à 99 % (sans condensation)

## 16. RECYCLAGE

 En cas de cession ou d'élimination de la station, vous devez supprimer les données WLAN enregistrées afin d'éviter tout accès non autorisé à votre WLAN.

Éliminez l'emballage en triant les matériaux. Pour plus d'informations concernant les règles applicables en matière d'élimination de ce type de produits, veuillez-vous adresser aux services communaux en charge de la gestion des déchets ou de l'environnement.



Ne jamais éliminer les appareils électriques avec les ordures ménagères !

Conformément à la directive 2012/19/UE du Parlement européen relative aux déchets d'équipements électriques et électroniques et à son adaptation en droit allemand, les appareils électroniques usagés doivent être collectés séparément et recyclés de manière écologique.

## **17. DÉCLARATION DE CONFORMITÉ CE**

---

**CE** Le soussigné, Bresser GmbH, déclare que l'équipement radioélectrique du type : 7003510 est conforme à la directive 2014/53/UE. L'intégralité de la déclaration de conformité UE est disponible à l'adresse internet suivante : [http://www.bresser.de/download/7003510/CE/7003510\\_CE.pdf](http://www.bresser.de/download/7003510/CE/7003510_CE.pdf)

## **18. GARANTIE ET SERVICE**

---

La période de garantie normale est de 2 ans et commence le jour de l'achat. Afin de bénéficier d'une période de garantie prolongée comme indiqué sur l'emballage, l'enregistrement sur notre site internet est nécessaire.

Vous pouvez avoir accès à l'intégralité des conditions de garantie ainsi qu'à des informations sur la prolongation de la période de garantie et sur nos services à la page [www.bresser.de/warranty\\_terms](http://www.bresser.de/warranty_terms).

## Service

### DE AT CH BE

Bei Fragen zum Produkt und eventuellen Reklamationen nehmen Sie bitte zunächst mit dem Service-Center Kontakt auf, vorzugsweise per E-Mail.

E-Mail: [service@bresser.de](mailto:service@bresser.de)  
Telefon\*: +49 28 72 80 74 210

#### **BRESSER GmbH**

Kundenservice  
Gutenbergstr. 2  
46414 Rhede  
Deutschland

\*Lokale Rufnummer in Deutschland (Die Höhe der Gebühren je Telefonat ist abhängig vom Tarif Ihres Telefonanbieters); Anrufe aus dem Ausland sind mit höheren Kosten verbunden.

### GB IE

Please contact the service centre first for any questions regarding the product or claims, preferably by e-mail.

E-Mail: [service@bresseruk.com](mailto:service@bresseruk.com)  
Telephone\*: +44 1342 837 098

#### **BRESSER UK Ltd.**

Suite 3G, Eden House  
Enterprise Way  
Edenbridge, Kent TN8 6HF  
Great Britain

\*Number charged at local rates in the UK (the amount you will be charged per phone call will depend on the tariff of your phone provider); calls from abroad will involve higher costs.

### FR BE

Si vous avez des questions concernant ce produit ou en cas de réclamations, veuillez prendre contact avec notre centre de services (de préférence via e-mail).

E-Mail: [sav@bresser.fr](mailto:sav@bresser.fr)  
Téléphone\*: 00 800 6343 7000

#### **BRESSER France SARL**

Pôle d'Activités de Nicopolis  
314 Avenue des Chênes Verts  
83170 Brignoles  
France

\*Prix d'un appel local depuis la France ou Belgique

### NL BE

Als u met betrekking tot het product vragen of eventuele klachten heeft kunt u contact opnemen met het service centrum (bij voorkeur per e-mail).

E-Mail: [info@bresserbenelux.nl](mailto:info@bresserbenelux.nl)  
Telefoon\*: +31 528 23 24 76

#### **BRESSER Benelux**

Smirnofstraat 8  
7903 AX Hoogeveen  
The Netherlands

\*Het telefoonnummer wordt in het Nederland tegen lokaal tarief in rekening gebracht. Het bedrag dat u per gesprek in rekening gebracht zal worden, is afhankelijk van het tarief van uw telefoon provider; gesprekken vanuit het buitenland zullen hogere kosten met zich meebrengen.

### ES PT

Si desea formular alguna pregunta sobre el producto o alguna eventual reclamación, le rogamos que se ponga en contacto con el centro de servicio técnico (de preferencia por e-mail).

E-Mail: [servicio.iberia@bresser-iberia.es](mailto:servicio.iberia@bresser-iberia.es)  
Teléfono\*: +34 91 67972 69

#### **BRESSER Iberia SLU**

c/Valdemorillo, 1 Nave B  
P.I. Ventorro del Cano  
28925 Alcorcón Madrid  
España

\*Número local de España (el importe de cada llamada telefónica dependen de las tarifas de los distribuidores); Las llamadas des del extranjero están ligadas a costes suplementarios..



---

**Bresser GmbH**  
Gutenbergstraße 2  
46414 Rhede · Germany  
www.bresser.de

   @BresserEurope



**Bresser UK Ltd.**  
Eden House, Enterprise Way  
Edenbridge, Kent TN8 6HF  
Great Britain