

Meteo Champ HD

WI-FI HD Color Weather Station with 7-in-1 Sensor and Thermo-Hygrosensor
 WLAN HD Farbwetterstation mit 7in1-Sensor und Thermo-/Hygrosensor

Art. No. 7003510
 7803510
 7903510



GB INSTRUCTION MANUAL3
DE BEDIENUNGSANLEITUNG 50

Product	Art.No.:
Base station + 7-in-1 Sensor + Thermo-Hygrosensor	7003510
Only/Nur 7-in-1 Sensor	7803510
Only/Nur Base station	7903510

DE Besuchen Sie unsere Website über den folgenden QR Code oder Weblink um weitere Informationen zu diesem Produkt oder die verfügbaren Übersetzungen dieser Anleitung zu finden.

EN Visit our website via the following QR Code or web link to find further information on this product or the available translations of these instructions.

FR Si vous souhaitez obtenir plus d'informations concernant ce produit ou rechercher ce mode d'emploi en d'autres langues, rendez-vous sur notre site Internet en utilisant le code QR ou le lien correspondant.

NL Bezoek onze internetpagina via de volgende QR-code of weblink, voor meer informatie over dit product of de beschikbare vertalingen van deze gebruiksaanwijzing.

ES ¿Desearía recibir unas instrucciones de uso completas sobre este producto en un idioma determinado? Entonces visite nuestra página web utilizando el siguiente enlace (código QR) para ver las versiones disponibles.

IT Desidera ricevere informazioni esaustive su questo prodotto in una lingua specifica? Venga a visitare il nostro sito Web al seguente link (codice QR Code) per conoscere le versioni disponibili.

RU Посетите наш сайт, отсканировав QR-код, или перейдите ссылке, чтобы больше узнать об этом товаре или скачать руководство по эксплуатации на другом языке.



www.bresser.de/P7003510



www.bresser.de/P7803510



www.bresser.de/P7903510



GARANTIE · WARRANTY · GARANTÍA · GARANZIA

www.bresser.de/warranty_terms

RECYCLAGE (TRIMAN/France)



Points de collecte sur www.quefairemedecheats.fr
Privilégiez la réparation ou le don de votre appareil !



WORKS WITH:



<https://proweatherlive.net>



<https://weathercloud.net>



<https://www.wunderground.com>



<https://www.awekas.at>

Weather Underground is a registered trademark of The Weather Channel, LLC, both in the United States and internationally. The Weather Underground Logo is a trademark of Weather Underground, LLC. Find out more about Weather Underground at www.wunderground.com

APP DOWNLOAD:



Apple and the Apple logo are trademarks of Apple Inc., registered in the U.S. and other countries. App Store is a service mark of Apple Inc., registered in the U.S. and other countries.

Google Play and the Google Play logo are trademarks of Google Inc.

TABLE OF CONTENTS

1.	INTRODUCTION	6
1.1	QUICK START GUIDE	6
2.	PRE INSTALLATION	6
2.1	CHECKOUT	6
2.2	SITE SELECTION	6
3.	SENSOR ARRAY SETUP	7
3.1	WIRELESS 7-IN-1 SENSOR	7
3.1.1	INSTALL WIND VANE	7
3.1.2	INSTALL RAIN GAUGE FUNNEL	8
3.1.3	INSTALL BATTERIES	8
3.1.4	ADJUST THE SOLAR PANEL	8
3.1.5	INSTALL MOUNTING POLE	10
3.1.6	MOUNTING KIT SET	10
3.1.7	INSTALL MOUNTING KIT	10
3.1.8	DIRECTION ALIGNMENT	11
3.2	WIRELESS HYGRO-THERMO SENSOR	12
3.2.1	INSTALL WIRELESS INDOOR THERMO-HYGROSENSOR	12
3.3	OPTIONAL SENSOR	12
3.4	RECOMMENDATION FOR BEST WIRELESS COMMUNICATION	13
3.5	CONSOLE	13
3.5.1	INSTALL BACK-UP BATTERY AND POWER UP	14
3.5.2	SETUP DISPLAY CONSOLE	15
4.	DISPLAY CONSOLE FUNCTIONS AND OPERATION	15
4.1	INITIAL DISPLAY SCREEN	15
4.2	DISPLAY BUTTONS	15
4.3	DISPLAY SCREEN SELECTION	16
4.3.1	HOME SCREEN	17
4.3.2	DETAILS SCREEN	17
4.3.3	OVERVIEW SCREEN	18
4.4	CONSOLE FEATURES	18
4.4.1	WEATHER FORECAST	18
4.4.2	MOON PHASE	19
4.4.3	TREND INDICATOR	19
4.4.4	WIRELESS SIGNAL RECEPTION	19
4.4.5	WI-FI CONNECTION STATUS	19
4.4.6	FEELS LIKE AND INDEX	19
4.4.7	RAIN DISPLAY	20
4.4.8	BAROMETRIC PRESSURE	20
4.4.9	WIND SPEED AND WIND DIRECTION	21
4.4.10	UV INDEX AND LIGHT INTENSITY	22
4.4.11	SUNRISE SUNSET / MOON RISE MOON SET	23
4.5	SCROLL MODE FOR OPTIONAL CH SENSOR	23
4.6	MAXIMUM / MINIMUM RECORDS	23
4.7	HISTORY GRAPH	24
4.8	DATA LOG SCREEN	24
4.8.1	DATA LOG SCREEN OPERATION	25
4.8.2	SEARCH THE ROW OF DATA	25
4.9	SETTING MENU	25
4.9.1	TIME & DATE SETTING	26
4.9.2	ALARM TIME SETTING	26
4.9.3	DISPLAY SETTING	27
4.9.4	UNIT SETTING	27
4.9.5	SENSOR STATUS & EDITING	28
4.9.6	ALERT SETTING	29
4.9.7	CALIBRATION SETTING	30
4.9.8	OTHER SETTING	32
4.9.9	DATA LOG SETTING	33

5.	DATA LOG FUNCTION	33
5.1	TO START DATA RECORD	33
5.2	TO STOP DATA RECORD	33
5.3	DATA FORMAT AND OPERATION	33
6.	CREATE WEATHER SERVER ACCOUNT AND ADD YOUR STATION	33
6.1	FOR PROWEATHERLIVE (PWL).....	34
6.2	FOR WEATHER UNDERGROUND (WU)	35
6.3	FOR WEATHERCLOUD (WC)	37
6.4	FOR AWEKAS	39
7.	SETUP WI-FI CONNECTION	39
7.1	STEP FOR ENTER THE SETUP INTERFACE	39
7.2	SETUP PAGE OVERVIEW AND FUNCTION	40
7.3	ADVANCED PAGE OVERVIEW AND FUNCTION	41
8.	VIEW YOUR WEATHER DATA IN THE WEATHER SERVER(S)	41
8.1	VIEW YOUR WEATHER DATA IN PROWEATHERLIVE	41
8.2	VIEW YOUR WEATHER DATA IN WUNDERGROUND	42
8.3	VIEWING YOUR WEATHER DATA IN WEATHERCLOUD	42
9.	FIRMWARE UPDATE	42
9.1	UPDATE THE SYSTEM FIRMWARE	42
9.1.1	SYSTEM FIRMWARE UPDATE STEP	43
9.2	UPDATE THE WI-FI FIRMWARE	44
9.2.1	WI-FI FIRMWARE UPDATE STEP	44
10.	OTHER OPERATION	44
10.1	REPLACE CURRENT SENSOR(S) BATTERIES	44
10.1.1	PAIRING UP THE SENSOR(S) MANUALLY	44
10.2	PAIR UP THE ADDITIONAL WIRELESS SENSOR(S) (OPTIONAL)	44
10.3	RESET AND FACTORY RESET	45
11.	WIRELESS 7-IN-1 SENSOR ARRAY MAINTENANCE	45
12.	TROUBLESHOOT	45
13.	SPECIFICATIONS	46
13.1	CONSOLE	46
13.2	WIRELESS 7-IN-1 SENSOR ARRAY	48
13.3	WIRELESS THERMO-HYGROMETER SENSOR	48
14.	DISPOSAL	49
15.	CE DECLARATION OF CONFORMITY	49
16.	UKCA DECLARATION OF CONFORMITY	49
17.	WARRANTY & SERVICE	49

1. ABOUT THIS INSTRUCTION MANUAL



This symbol represents a warning. To ensure safe use, always adhere to the instructions described in this documentation.



This symbol is followed by a user's tip.

2. PRECAUTIONS

- Keep and reading the "User manual" is highly recommended. The manufacturer and supplier cannot accept any responsibility for any incorrect readings, export data lost and any consequences that occur should an inaccurate reading take place.
- Images shown in this manual may differ from the actual display.
- The contents of this manual may not be reproduced without the permission of the manufacturer.
- Technical specifications and user manual contents for this product are subject to change without notice.
- This product is not to be used for medical purposes or for public information
- Do not subject the unit to excessive force, shock, dust, temperature or humidity.
- Do not cover the ventilation holes with any items such as newspapers, curtains etc.
- Do not immerse the unit in water. If you spill liquid over it, dry it immediately with a soft, lint-free cloth.
- Do not clean the unit with abrasive or corrosive materials.
- Do not tamper with the unit's internal components. This invalidates the warranty.
- Placement of this product on certain types of wood may result in damage to its finishing for which manufacturer will not be responsible. Consult the furniture manufacturer's care instructions for information.
- Only use attachments / accessories specified by the manufacturer.
- This product is not a toy. Keep out of the reach of children.
- The console is intended to be used only indoors.
- Place the console at least 20cm from nearby persons.
- Console working temperature: -5°C ~ 50°C

WARNING

- Do not ingest the battery, Chemical Burn Hazard
- This product contains a coin/button cell battery. If the coin/button cell battery is swallowed, it can cause severe internal burns in just 2 hours and can lead to death.
- Keep new and used batteries does not close securely, stop using the product and keep it away from children.
- If you think batteries might have been swallowed or placed inside any part of the body, seek immediate medical attention.
- An appliance is only suitable for mounting at height $\leq 2\text{m}$. (Equipment mass $\leq 1\text{kg}$)
- This product is intended for use only with the adaptor provided:
 - Manufacturer: Hua Xu Electronics Factory
 - Model: HX075-0501000-AX
- When disposing of this product, ensure it is collected separately for special treatment.
- The AC/DC adaptor is used as disconnect device.
- The AC/DC adaptor of apparatus should not be obstructed OR should be easily accessed during intended used.
- To be completely disconnect the power input, the AC/DC adaptor of apparatus shall be disconnected from the mains.

CAUTION

- Danger of explosion if battery is incorrectly replaced. Replace only with the same or equivalent type.
- Battery cannot be subjected to high or low extreme temperatures, low air pressure at high altitude during use, storage or transportation.
- Replacement of a battery with an incorrect type that can result in an explosion or the leakage of flammable liquid or gas.
- Disposal of a battery into fire or a hot oven, or mechanically crushing or cutting of a battery, that can result in an explosion.
- Leaving a battery in an extremely high temperature surrounding environment that can result in an explosion or the leakage of flammable liquid or gas.
- A battery subjected to extremely low air pressure that may result in an explosion or the leakage of flammable liquid or gas

3. INTRODUCTION

Thank you for selecting WI-FI HD screen weather station with 7-in-1 professional sensor. This system can show the full weather information on the HD screen and able to uploads these weather data to different weather server which you can access and upload your weather data freely. This product offers professional weather observers or serious weather enthusiasts robust performance with a wide range of options and sensors. Through the web browser in your mobile and PC/Mac, You can get your own local forecast, high / lows, totals and averages for virtually all weather variables in anywhere.

3.1 QUICK START GUIDE

The following Quick Start Guide provides the necessary steps to install and operate the weather station, and upload to the internet, along with references to the pertinent sections.

STEP	DESCRIPTION	SECTION
1	Power up the 7-in-1 sensor array	3.1
2	Power up the thermo hygrometer sensor	3.2
2	Power up the display console and link with sensor array & sensor	3.5
3	Set date and time on display console	3.5.2
4	Reset the rain to zero	4.4.7.2
5	Configure WiFi	7.2
6	Register and upload to weather servers	8

4. PRE INSTALLATION

4.1 CHECKOUT

Before permanently install your weather station, we recommend the user to operate the weather station at a location which is easy to access to. This will allow you to get familiar with the weather station functions and calibration procedures, to ensure proper operation before installing it permanently.

4.2 SITE SELECTION

Before installing the sensor array, please consider the followings:

1. Rain-gauge must be clean every few months
2. Avoid radiant heat reflected from any adjacent buildings and structures. Ideally, the sensor array should be installed at 1.5m (5') from any building, structure, ground or roof top.
3. Choose a sunny spot in open space that is not affected by rain, wind or clouds.
4. Transmission range between sensor array and display console could reach a distance of 100m (or 300 feet) at line of sight, providing there are no interfering obstacles in between or nearby such as trees, towers, or high voltage line. Check the reception signal quality to ensure good reception.
5. Household appliance such as fridge, lighting, dimmers may pose Electro-magnetic interference (EMI), while Radio Frequency Interference (RFI) from devices operating in the same frequency range may cause signal intermittent. Choose a location at least 1-2 meter (3-5 feet) away from these interference sources to ensure best reception.

5. SENSOR ARRAY SETUP

5.1 WIRELESS 7-IN-1 SENSOR

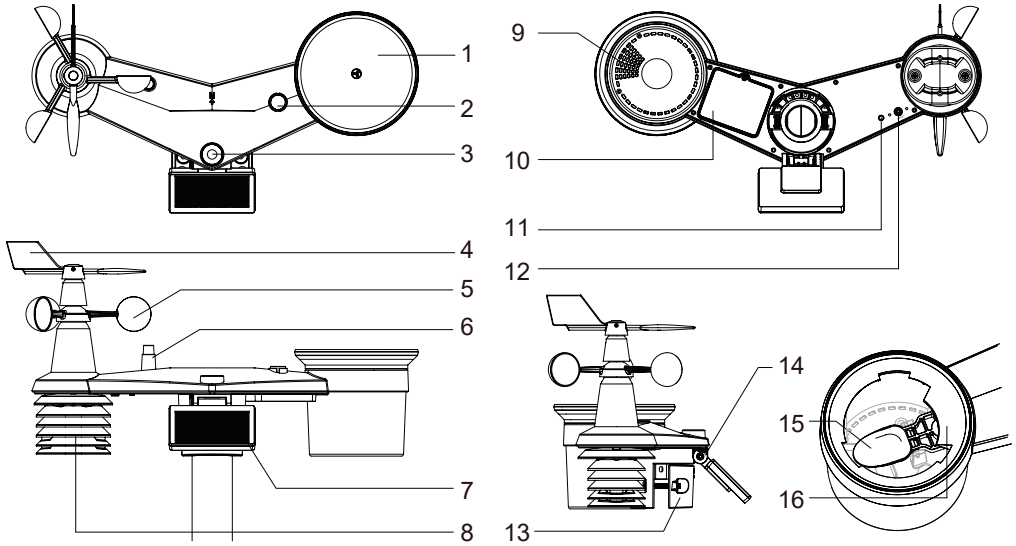

- | | | |
|-----------------------|---|-------------------------------------|
| 1. Rain collector | 7. Solar panel | 12. [RESET] key |
| 2. Balance indicator | 8. Radiation shield and thermo-hygro sensor | 13. Mounting clamp |
| 3. UVI / light sensor | 9. Drain holes | 14. Adjustable hinge of solar panel |
| 4. Wind vane | 10. Battery door | 15. Tipping bucket |
| 5. Wind cups | 11. Red LED indicator | 16. Rain sensor |
| 6. Antenna | | |

5.1.1 INSTALL WIND VANE

With reference to photo below, (a) locate and align the flat are on the wind vane shaft to the flat surface on the wind vane and push the vane onto the shaft. (b) tighten the set screw with a precision screwdriver.

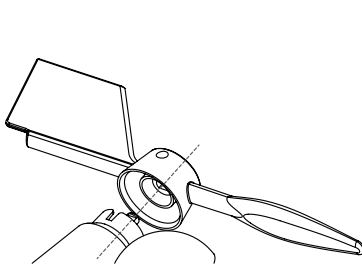

Step 1

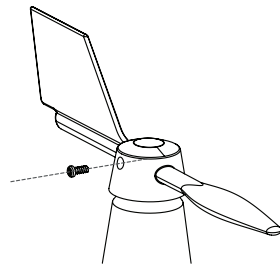

Step 2

5.1.2 INSTALL RAIN GAUGE FUNNEL

Install the rain gauge funnel and rotate clockwise to lock the funnel to the sensor array

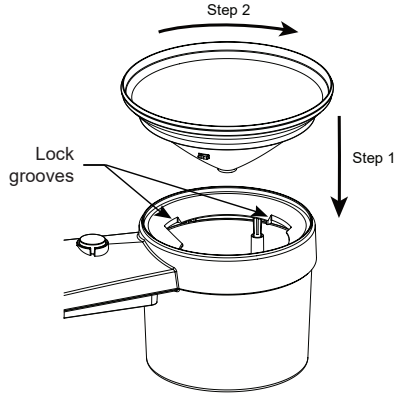

5.1.3 INSTALL BATTERIES

Unscrew the screw of the battery compartment cover at bottom of the wireless sensor and remove the cover.

2. Insert the 3 pcs. of AA type batteries (non-rechargeable) according to the +/- polarity indicated.
3. Re-attach the cover and tighten the screw.
4. The red LED indicator on the back of the sensor will turn on, and then begin flashing every 12 seconds.

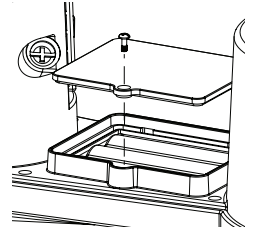

NOTE:

- USE ONLY the non-rechargeable batteries.
- Do NOT use batteries of different types or capacities.
-

5.1.4 ADJUST THE SOLAR PANEL

The tilting angle of solar panel can be adjusted vertically from 0 to 15°, 30°, 45° or 60° positions depending on the area you are living in. For optimal power output year-round, please set the tilt angle that is closest to your latitude. E.g.,

Location (latitude, longitude)	Solar panel tilt angle
Hamburg (53.558, 9.7874)	60°
Chicago (42.1146, -88.0464)	45°
Houston (29.7711, -95.3552)	30°
Bangkok (14.2752, 100.5684)	15°
Sydney (-33.5738, 151.3053) *	30°

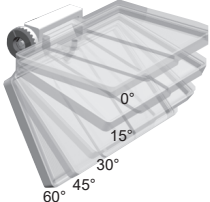

*Sensors installed in Southern Hemisphere must have their solar panels facing North.

Step 1: Loosen the screw lightly

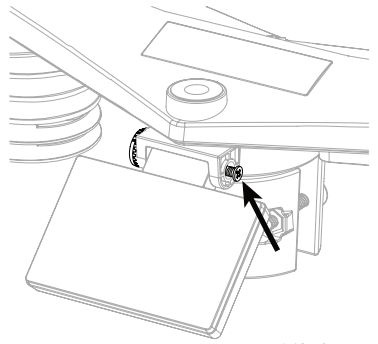

Step 2: Push the screw inward until the gears on the opposite side separated from lock position.

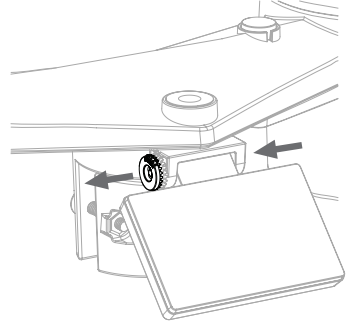

Step 3: Adjust the vertical angle of the solar panel (0°, 15°, 30°, 45°, 60°) according to the latitude of your location.

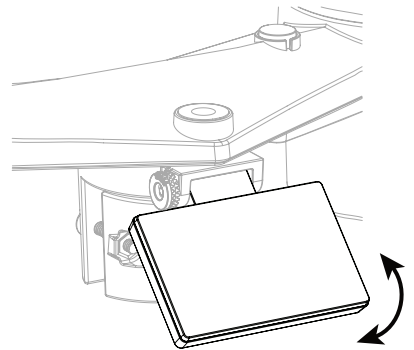



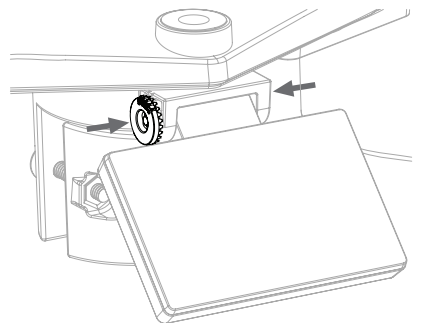



Step 4: Tighten the screw until the gears are securely locked.

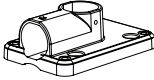
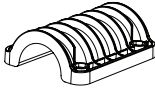
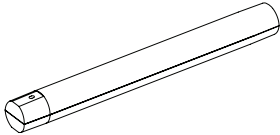

5.1.5 INSTALL MOUNTING POLE

5.1.6 MOUNTING KIT SET

		
1. Pole mounting stand x 1	2. Mounting clamp x 1	3. Plastic pole x 1
		
4. screws x 4	5. Hex nuts x 4	6. Flat washers x 4
		
7. screw x 1	8. Hex nut x 1	9. Rubber pads x 4

5.1.7 INSTALL MOUNTING KIT

1. Fasten the plastic pole onto your fix pole with mounting base, clamp, washers, screws and nuts. Following below 1a, 1b, 1c sequences:

1a. Insert the plastic pole into the hole of the mounting stand, and then secure it with the screw and nut.

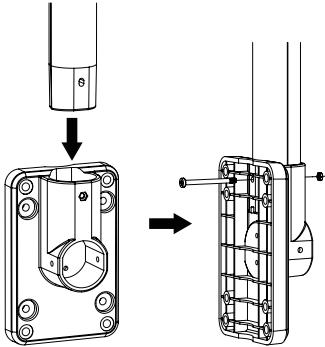

1b. Apply 2 rubber pads on the mounting clamp.

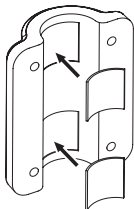

1c. Fasten the mounting stand and clamp together onto a fix pole with 4 long screws and nuts.

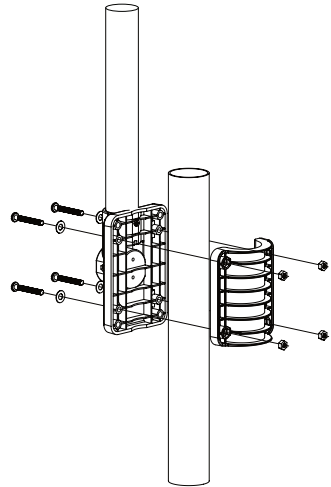

2. Apply 2 rubber pads on the inner sides of the mounting base and clamp of the sensor-array, and loosely fasten them together.

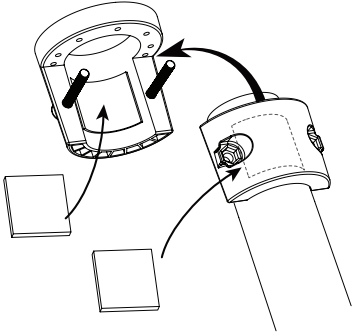

3. Place the sensor-array over the mounting pole and align it to North direction before fastening the screws.

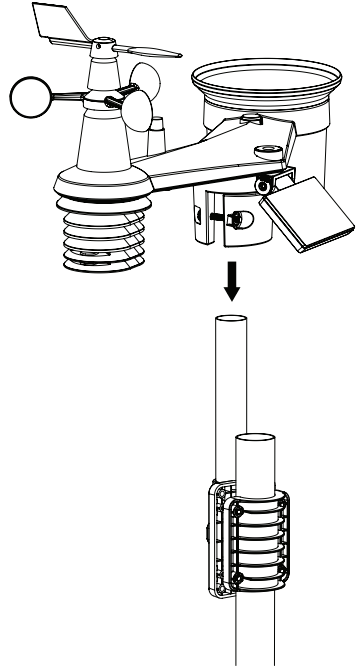

5.1.8 DIRECTION ALIGNMENT

Install the sensor array in an open location with no obstructions above and around the sensor array for accurate rain and wind measurement. Locate the North(N) Marker on the top of the sensor array. Align the marker to point North upon final installation with a compass or GPS.

Use the Balance indicator (bubble level) on the sensor-array to make sure the sensor array is completely level to ensure proper measurement of rain gauge, UV and Light intensity sensor.

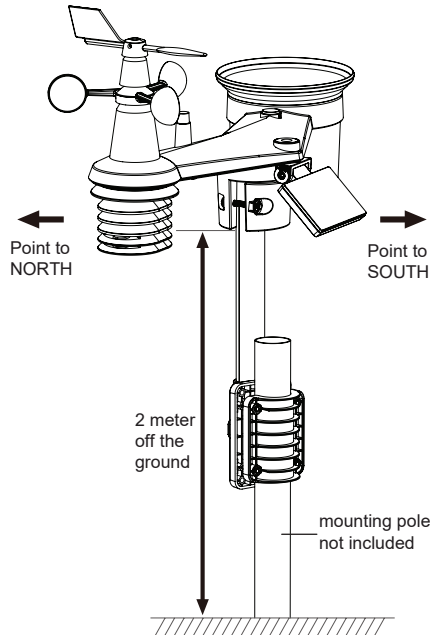

5.2 WIRELESS HYGRO-THERMO SENSOR

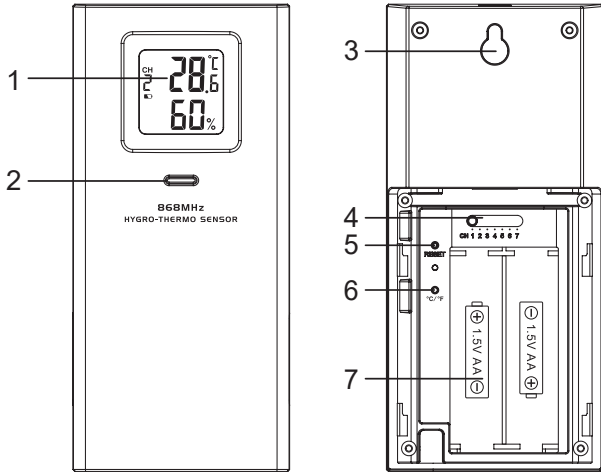

1. LCD display
2. Transmission status LED
3. Wall mounting holder
4. [CHANNEL] slide switch
5. [RESET]
6. [°C / °F]
7. Battery compartment

5.2.1 INSTALL WIRELESS INDOOR THERMO-HYGROSENSOR

1. Remove the battery door of the sensor.
2. Use the channel slide switch to set the channel number for the sensor (e.g. Channel 1)
3. Insert 2 x AA size batteries into the battery compartment according to the polarity information marked on the battery compartment and close the battery door.
4. The sensor is in synchronization mode, and can be registered to the console within the next few minutes. The transmission status LED is blinking.

NOTE:

- If you need to re-assign the sensor channel, slide the channel slide switch to the new channel position. For the new channel number to be effective, press [RESET] on the sensor.
- Avoid placing this sensor in direct sunlight, rain or snow.

5.3 OPTIONAL SENSOR

The C6076A weather station works with following optional sensors:

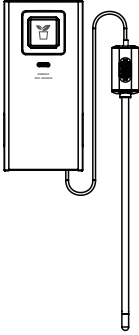
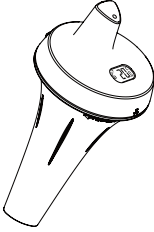
MODEL	7009971	7009972	7009973
NO OF CHANNEL	7		
DESCRIPTION	Thermo-Hygrometer sensor	Soil Moisture and Temperature Sensor	Spa and Pool Thermometer
IMAGE			

5.4 RECOMMENDATION FOR BEST WIRELESS COMMUNICATION

Effective wireless communication is susceptible to noise interference in the environment, and distance and barriers between the sensor transmitter and the display console.

1. Electromagnetic interference (EMI) – these may be generated by machinery, appliances, lighting, dimmers and computers, etc. So please keep your display console 1 or 2 meters away from these items.
2. Radio-frequency interference (RFI) – if you have other devices operating on 868 / 915 / 917 MHz, you might experience communication intermittent. Please re-located your transmitter or display console to avoid signal intermittent problem.
3. Distance. Path loss occurs naturally with distance. This device is rated to 100m (300 feet) by line of sight (in interference free environment and without barriers). However, typically you will get 30m (100 feet) maximum in real life installation, which includes passing through barriers.
4. Barriers. Radio signal are blocked by metal barriers such as aluminum cladding. Please align the sensor array and display console to get them in clear line of sight through window if you have metal cladding.

The table below show a typical level of reduction in signal strength each time the signal passed through these building materials

MATERIALS	SIGNAL STRENGTH REDUCTION
Glass (untreated)	10 ~ 20%
Wood	10 ~ 30%
Plasterboard / drywall	20 ~ 40%
Brick	30 ~ 50%
Foil insulation	60 ~ 70%
Concrete wall	80 ~ 90%
Aluminum siding	100%
Metal wall	100%

Remarks: RF signal reduction for reference.

5.5 CONSOLE

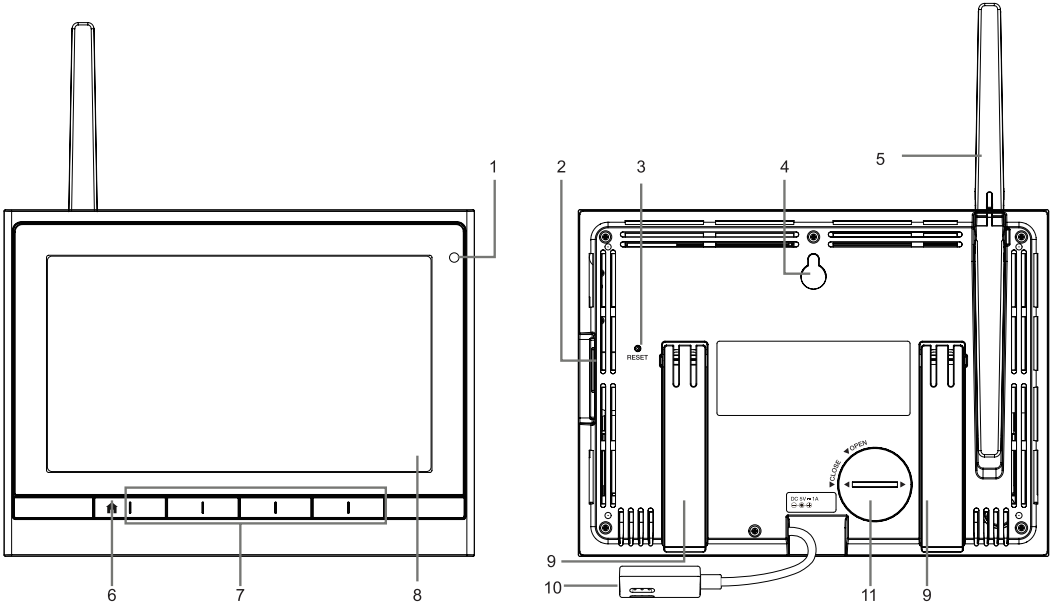

- | | |
|---------------------------|-------------------|
| 1. Ambient light detector | 5. Antenna |
| 2. USB port | 6. [HOME] key |
| 3. [RESET] key | 7. Function key |
| 4. Wall mounting holder | 8. Display screen |
| | 9. Table stand |
| | 10. Power jack |
| | 11. Battery door |

5.5.1 INSTALL BACK-UP BATTERY AND POWER UP

1. Install the back-up CR2032 battery
2. Connect the display console power jack to AC power with the adaptor included

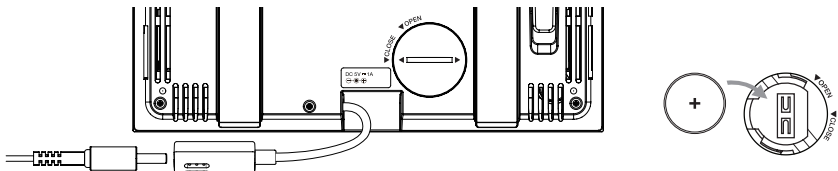



NOTE:

- If no display appears on the LCD after you plug the adaptor, press [RESET] key by using a pointed object.
- The backup battery can backup the time & date.
- Please always remove the back-up battery if the device is not going to be used for a while. Please keep in mind that even when the device is not in use, certain settings, such as the clock, alert settings and records in its memory, will still drain the back-up battery.

3. Flip out the antenna on the back

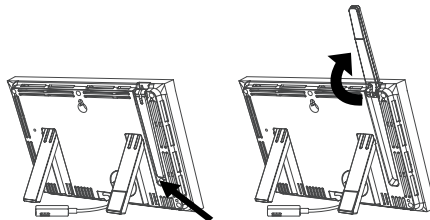

5.5.2 SETUP DISPLAY CONSOLE

When setup the display console for the first time, user need to enter basic selection.



NOTE

If no display appears when power up the console, you can press [RESET] key by using a pointed object.

6. DISPLAY CONSOLE FUNCTIONS AND OPERATION

6.1 INITIAL DISPLAY SCREEN

Once the console display pairs up with the 7-in-1 sensor array and thermo-hygrometer sensor, all the weather information will be shown on the display, as shown below:



6.2 DISPLAY BUTTONS

When home screen is shown, you can press [HOME] or any other front key to show the key function icons as below.

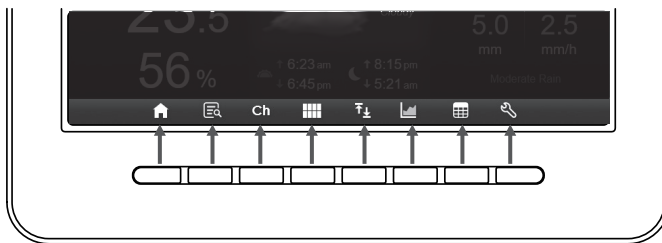

ICON	DESCRIPTION
	Home key Press this anytime to return to Home Screen.
	Expand key Press this key to show the details screen.
	Channel key Press this key to switch between Indoor and channels readings.
	Overview key Press this key to show In / Outdoor and channels overview screen.
	Max / Min records key Press this key to show the max / Min records screen.
	History Graph key Press this key to show the history graph screen.
	Records table key Press this key to show the records table screen.
	Settings key Press this key to show the settings screen.

OTHERS FUNCTIONAL BUTTONS FOR SETTING

ICON	DESCRIPTION
	Up key Press this key to select upper row or item.
	Down key Press this key to select lower row or item.
	Left key Press this key to select left side column or item.
	Right key Press this key to select right side column or item.
	+ key Press this key to increase the value or switch to other option
	- key Press this key to decrease the value or switch to other option
	Confirm key Press this key to confirm the action
	Search key Press this key to open the search box in record table
	Erase key Press this key to erase the selected record



NOTE:

The display screen is NOT touch screen, do not press the screen.

6.3 DISPLAY SCREEN SELECTION

6.3.1 HOME SCREEN

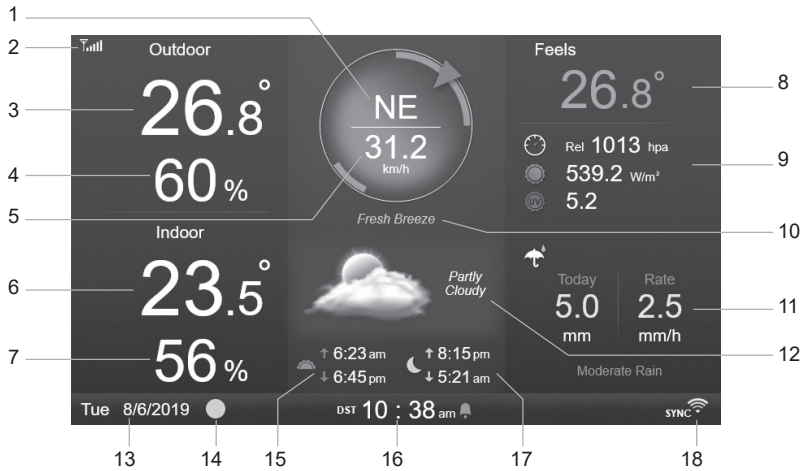

- | | |
|---|--|
| 1. Wind direction | 10. Wind speed level |
| 2. Signal strength icon of 7-in-1 sensor | 11. Rainfall and rain rate |
| 3. Outdoor temperature | 12. Weather forecast & moon phase |
| 4. Outdoor humidity | 13. Date |
| 5. Wind speed | 14. Moon phase |
| 6. Indoor or [Ch] temperature | 15. Sunrise / Sunset time |
| 7. Indoor or [Ch] humidity | 16. Time |
| 8. Feels like temperature | 17. Moon rise / Moon set time |
| 9. Baro pressure, UVI and Light intensity | 18. WI-Fi connection and time sync indicator |

6.3.2 DETAILS SCREEN

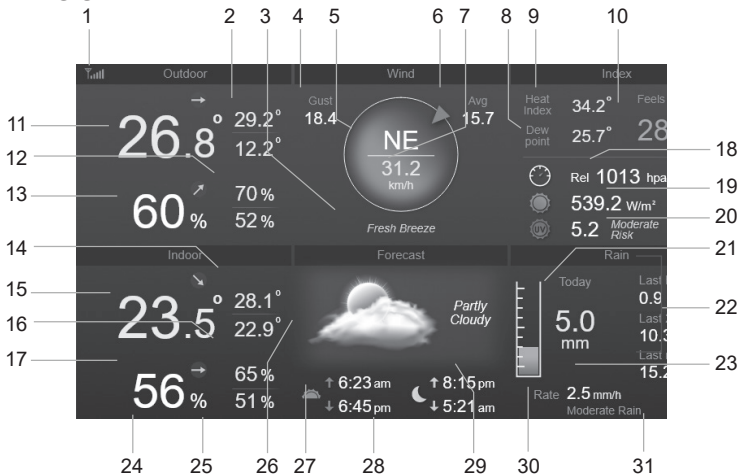

- | | |
|--|---------------------------------|
| 1. Signal strength icon of 7-in-1 sensor | 6. 10 minute average wind speed |
| 2. Outdoor max / min temperature | 7. Current wind speed |
| 3. Wind speed level | 8. Dew point |
| 4. Wind gust | 9. Heat index / Wind chill |
| 5. Wind direction | 10. Feels like temperature |

11. Outdoor temperature
12. Outdoor max / min humidity
13. Outdoor humidity
14. Indoor or CH max / min temperature
15. Indoor or CH temperature
16. Indoor or CH max / min humidity
17. Indoor or [Ch] humidity
18. Baro pressure
19. Light intensity
20. UV index and exposure level
21. Today's rainfall
22. Last hour, last 24hrs and last month rainfall
23. Rain rate
24. Date
25. Moon phase
26. Weather forecast
27. Sunrise / Sunset time
28. Current time
29. Moon rise / Moon set time
30. Rain rate level
31. WI-FI connection and time sync indicator

6.3.3 OVERVIEW SCREEN



1. Signal strength icon of In / Out sensor
2. In / Out icon label
3. Signal strength icon of CH 1
4. CH 1 icon label
5. In / Out temperature
6. In / Out humidity
7. No sensor connect screen
8. Pool sensor icon (optional sensor)
9. Water temperature (optional sensor)
10. Soil temperature (optional sensor)
11. Soil sensor icon (optional sensor)
12. Soil moisture (option sensor)
13. Date
14. Moon phase
15. Current time
16. WI-FI connection and time sync indicator

The screen displays all the temperature and humidity readings of connected sensors of different channels, including that from the sensor array, you can press  key to switch between outdoor / indoor reading on top left corner section.

6.4 CONSOLE FEATURES

6.4.1 WEATHER FORECAST

There are 6 different weather forecast icons, namely Sunny, Partly Cloudy, Cloud, Rainy, Stormy, Snowy. Based on rate of changes in atmospheric pressure, the weather station predicts the weather condition in coming 12-24 hours within a 30-50 km (19-31 miles) radius

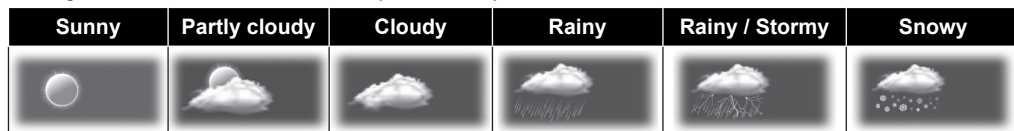

















NOTE:

- Weather forecast based on rate pressure changes is about 60 to 75% accurate. Please check weather channels for professional weather forecast.
- The weather forecast is reflecting the weather situation for next 12~24 hours, it may not necessarily reflect the current situation.
- The **SNOWY** weather forecast is not based on the atmospheric pressure, but based on the temperature of outdoor. When the temperature is below -3°C (26°F), the **SNOWY** weather icon will be displayed on the LCD.

6.4.2 MOON PHASE

The moon phase is determined by the time, date and time zone. The following table explains the moon phase icons of the Northern and Southern Hemispheres.

Please refer to **POINTING THE WIRELESS 7-IN-1 SENSOR TO SOUTH** section about how to setup for the Southern Hemispheres.

Northern Hemisphere	Moon Phase	Southern Hemisphere
	New Moon	
	Waxing Crescent	
	First quarter	
	Waxing Gibbous	
	Full Moon	
	Waning Gibbous	
	Third quarter	
	Waning Crescent	

6.4.3 TREND INDICATOR

The trend indicator shows the trends of changes in the forthcoming few minutes. These icons will appear in temperature, humidity and barometric pressure section, during detail screen.

Rising	Steady	Falling
		

6.4.4 WIRELESS SIGNAL RECEPTION

The antenna displays the reception quality of the wireless signal from the sensor.

No sensor	Signal searching	Strong signal	Weak signal	Signal lost
				

The icon displays 5 bars when signal is good, and no bar when signal is lost completely. In the case when signal is weak or lost, please relocate the display console or sensor array for better signal reception. Please refer to section 3.6.

6.4.5 WI-FI CONNECTION STATUS

WI-FI disconnected	WI-FI connected	WI-FI connected with Sync
		

6.4.6 FEELS LIKE AND INDEX

FEELS LIKE

Feels Like Temperature shows what the outdoor temperature will feel like. It's a collective mixture of Wind Chill factor (18°C or below) and the Heat Index (26°C or above). For temperatures in the region between 18.1°C to 25.9°C where both wind and humidity are less significant in affecting the temperature, the device will show the actual outdoor measured temperature as Feels Like Temperature.

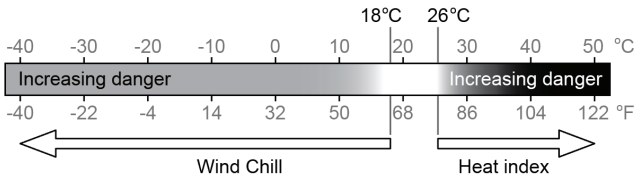

HEAT INDEX

The heat index which is determined by the wireless 7-IN-1 sensor array's temperature & humidity data when the temperature is between 26°C (79°F) and 50°C (120°F).

Heat Index range	Warning	Explanation
27°C to 32°C (80°F to 90°F)	Caution	Possibility of heat exhaustion
33°C to 40°C (91°F to 105°F)	Extreme Caution	Possibility of heat dehydration
41°C to 54°C (106°F to 129°F)	Danger	Heat exhaustion likely
≥55°C (≥130°F)	Extreme Danger	Strong risk of dehydration / sun stroke

WIND CHILL

A combination of the wireless 7-IN-1 sensor's temperature and wind speed data determines the current wind chill factor. Wind chill numbers are always lower than the air temperature for wind values where the formula applied is valid (i.e. due to limitation of formula, actual air temperature higher than 10°C with wind speed below 9km/h may result in erroneous wind chill reading)

DEW POINT

- The dew point is the temperature below which the water vapor in air at constant barometric pressure condenses into liquid water at the same rate at which it evaporates. The condensed water is called *dew* when it forms on a solid surface.
- The dew point temperature is determined by the temperature & humidity data from wireless 7-IN-1 sensor.

6.4.7 RAIN DISPLAY

Rainfall is usually shown as Daily Total and Rain Rate (estimated amount of rainfall per hour).

6.4.7.1 DEFINITION

Rain Rate is defined as the rainfall measured in the last 10 minutes, and multiplied by six. This is also referred as instantaneous rainfall per hour.

Today rainfall is defined as rainfall since midnight (start of a new day).

Last hour rainfall is defined as the total rainfall of last hour.

Last 24 hours rainfall is defined as last 24 hours total rainfall.

Last month rainfall is defined as the total rainfall of last month.

6.4.7.2 RESET RAINFALL

Erroneous readings may occur during the installation of the 7-in-1 sensor array. Once the installation is completed and functioning correctly, it's advisable to clear all the data and start afresh. Please refer to 4.9.8.1 ERASE ALL DATA.

6.4.8 BAROMETRIC PRESSURE

The atmospheric pressure is the pressure at any location of the earth caused by the weight of the column of air above it. One atmospheric pressure refers to the average pressure and atmospheric pressure

gradually decreases as altitude increases. Meteorologists use barometers to measure atmospheric pressure. Because absolute atmospheric pressure decreases with altitude, meteorologists correct the pressure relative to sea-level conditions. Hence your ABS pressure may read 1000 hPa at altitude of 300m, but the REL pressure is 1013 hPa (in clear weather condition)

To obtain accurate REL pressure for your area, consult your local official observatory or check weather website on Internet for real time barometer conditions, and then adjust the relative pressure in CALIBRATION SETTING (Section 4.9.7)

6.4.9 WIND SPEED AND WIND DIRECTION

The wind section displays wind speed (gust or average), current wind direction, predominant wind directions (over the last 5 minutes), and wind speed level in compass background color.

Wind speed is defined as the average wind speed measured in the 12 second updated period.

Average Wind (in detail screen 4.3.2) is the average of 10 minutes wind speed record.

Wind gust is defined as the peak wind speed measured in the 12 second update period.

The Beaufort Scale is an international scale of wind velocities ranging from 0 (calm) to 12 (Hurricane force).

The Beaufort Scale is defined as follows:

Beaufort Scale	Description	Wind Speed	Land Condition
0	Calm	< 1 km/h	Calm. Smoke rises vertically.
		< 1 mph	
		< 1 knots	
		< 0.3 m/s	
1	Light air	1.1 ~ 5km/h	Smoke drift indicates wind direction. Leaves and wind vanes are stationary.
		1 ~ 3 mph	
		1 ~ 3 knots	
		0.3 ~ 1.5 m/s	
2	Light breeze	6 ~ 11 km/h	Wind felt on exposed skin. Leaves rustle. Wind vanes begin to move.
		4 ~ 7 mph	
		4 ~ 6 knots	
		1.6 ~ 3.3 m/s	
3	Gentle breeze	12 ~ 19 km/h	Leaves and small twigs constantly moving, light flags extended.
		8 ~ 12 mph	
		7 ~ 10 knots	
		3.4 ~ 5.4 m/s	
4	Moderate breeze	20 ~ 28 km/h	Dust and loose paper raised. Small branches begin to move.
		13 ~ 17 mph	
		11 ~ 16 knots	
		5.5 ~ 7.9 m/s	
5	Fresh breeze	29 ~ 38 km/h	Branches of a moderate size move. Small trees in leaf begin to sway.
		18 ~ 24 mph	
		17 ~ 21 knots	
		8.0 ~ 10.7 m/s	
6	Strong breeze	39 ~ 49 km/h	Large branches in motion. Whistling heard in overhead wires. Umbrella use becomes difficult. Empty plastic bins tip over.
		25 ~ 30 mph	
		22 ~ 27 knots	
		10.8 ~ 13.8 m/s	
7	High wind	50 ~ 61 km/h	Whole trees in motion. Effort needed to walk against the wind.
		31 ~ 38 mph	
		28 ~ 33 knots	
		13.9 ~ 17.1 m/s	
8	Gale	62 ~ 74 km/h	Some twigs broken from trees. Cars veer on road. Progress on foot is seriously impeded
		39 ~ 46 mph	
		34 ~ 40 knots	
		17.2 ~ 20.7 m/s	

Beaufort Scale	Description	Wind Speed	Land Condition
9	Strong gale	75 ~ 88 km/h	Some branches break off trees, and some small trees blow over. Construction / temporary signs and barricades blow over.
		47 ~ 54 mph	
		41 ~ 47 knots	
		20.8 ~ 24.4 m/s	
10	Storm	89 ~ 102 km/h	Trees are broken off or uprooted, structural damage likely.
		55 ~ 63 mph	
		48 ~ 55 knots	
11	Violent storm	24.5 ~ 28.4 m/s	Widespread vegetation and structural damage likely.
		103 ~ 117 km/h	
		64 ~ 73 mph	
		56 ~ 63 knots	
12	Hurricane force	28.5 ~ 32.6 m/s	Severe widespread damage to vegetation and structures. Debris and unsecured objects are hurled about.
		≥ 118 km/h	
		≥ 74 mph	
		≥ 64 knots	
		≥ 32.7m/s	

6.4.9.1 WIND SPEED LEVEL

The wind speed level is based on the Beaufort Scale as a table below of the compass. The backyard color of the compass wind change according to level reaction wind speed.



Beaufort	0 ~ 2	3 ~ 4	5 ~ 6	7 ~ 8	9 ~ 10	11 ~ 12
Speed	0 ~ 11 km/h	12 ~ 28 km/h	29 ~ 49km/h	50 ~ 74 km/h	75 ~ 102 km/h	≥ 103 km/h
Compass Color	Blue	Green	Green/Yellow	Yellow	Orange	Red

6.4.10 UV INDEX AND LIGHT INTENSITY

The console displays Light Intensity and UV Index. The US EPA defines the UVI as follows:

UVI	Rating	Comment
0-2	Low	A UV Index reading of 0 to 2 means low danger from the sun's UV rays for the average person
3-5	Medium	A UV Index reading of 3 to 5 means moderate risk of harm from unprotected sun exposure
6-7	High	A UV Index reading of 6 to 7 means high risk of harm from unprotected sun exposure. Protection against skin and eye damage is needed.
8-10	Very High	A UV Index reading of 8 to 10 means very high risk of harm from unprotected sun exposure. Take extra precautions because unprotected skin and eyes will be damaged and can burn quickly.
11-16	Extreme	A UV Index reading of 11 or more means extreme risk of harm from unprotected sun exposure. Take all precautions because unprotected skin and eyes can burn in minutes.

6.4.11 SUNRISE SUNSET / MOON RISE MOON SET

The console calculates your location's sunrise, sunset, moonrise and moonset times, based on your time zone, longitude and latitude you entered. If Daylight Saving field is set to AUTO, these times will be adjusted forward by one hour automatically during Summer time.

6.5 SCROLL MODE FOR OPTIONAL CH SENSOR

You can add up to 7 additional Thermo-Hygrometer sensors or sensors of similar type to the weather station. (Please refer to section 3.3 Optional sensors)

While in Home screen or Advance screen, press the **Ch** key to switch between Indoor and Channels 1-7. To scroll all the channels every 5 seconds, press and hold the **Ch** key for 2 seconds until the  icon appeared on display.

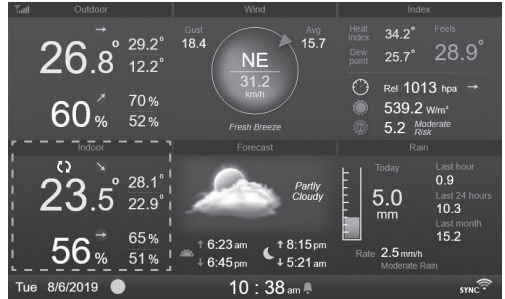

6.6 MAXIMUM / MINIMUM RECORDS

This section show the max / min records with time stamp.

1. Press **[HOME]** key, during other mode to show the key function icons.
2. Press **[T↓]** key to show the **MAX / MIN RECORDS SCREEN**.
3. In this screen, you can press **[◀]** or **[▶]** key to show indoor, outdoor and channel's records.

NOTE:

The default max / min records is daily records, If you want to change the record method to accumulated, please refer to Section 4.9.3 Display setting for more detail.

Today's Records		
Outdoor		
Temperature °C	1:10 pm ↑ 31.0	4:23 am ↓ 12.2
Humidity %	10:18 am ↑ 92	10:23 am ↓ 35
Feels like °C	12:23 am ↑ 30.7	5:23 am ↓ 19.2
Dew point °C	11:26 am ↑ 28.2	5:23 am ↓ 12.2
Heat index °C	12:23 am ↑ 31.1	
Wind chill °C		2:23 am ↓ 10.2
Wind speed km/h	2:13 am ↑ 18.2	
Wind gust km/h	2:22 am ↑ 21.5	
Rain rate mm/h	5:45 pm ↑ 2.5	
Rain by rain mm	5:23 pm ↑ 0.2	
	12:23 am ↑ 11.2	
Light intensity lux	12:23 am ↑ 180000	





To clear the selected max / min records

1. Press **[▲]** or **[▼]** key to select the records.
2. Press and hold the **[◀]** key with 2 sec.



Today's Records		
Outdoor		
Temperature °C	1:10 pm ↑ 31.0	4:23 am ↓ 12.2
Humidity %	10:18 am ↑ 92	10:23 am ↓ 35
Feels like °C	12:23 am ↑ 30.7	5:23 am ↓ 19.2
Dew point °C	11:26 am ↑ 28.2	5:23 am ↓ 12.2
Heat index °C	12:23 am ↑ 31.1	
Wind chill °C		2:23 am ↓ 10.2
Wind speed km/h	2:13 am ↑ 18.2	
Wind gust km/h	2:22 am ↑ 21.5	
Rain rate mm/h	5:45 pm ↑ 2.5	
Rain by rain mm	5:23 pm ↑ 0.2	
	12:23 am ↑ 11.2	
Light intensity lux	12:23 am ↑ 180000	

6.7 HISTORY GRAPH

You can view all the history graphs in this section.

1. Press **[HOME]** key, during other mode to show the key function icons.
2. Press  key to enter the **HISTORY GRAPH MODE**.
3. Press  or  key to select data source in the list.
4. Press  key to view the **PAST 24 HOURS GRAPH**.



5. When the graph is shown, press  or  key to show other data graph
6. Press  key and back to the **HISTORY GRAPH LIST SCREEN**.

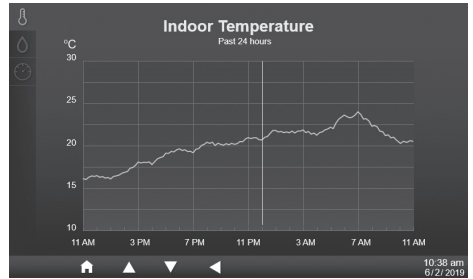











NOTE:

When power off, all the graph will reset.

6.8 DATA LOG SCREEN

This function can capture the all history records of the whole system, plug the USB compatible flash drive (not included) to the USB socket to start record the weather data.

No.	Date	Time	In 	In 	Baro Pressure	Out 	Out 	Feels like	Dew point	Heat index
00001	10/11/2019	10:00 am	20.5	56	1011	23.2	65	25	23.5	--
00002	10/11/2019	10:05 am	20.6	59	1012	21.1	58	21	20.5	--
00003	10/11/2019	10:10 am	20.5	56	1012	22.2	65	25.6	18.5	--
00004	10/11/2019	10:15 am	20.8	45	1013	20	69	23.2	20.5	--
00005	10/11/2019	10:20 am	20.5	56	1011	23.2	65	25	23.5	--
00006	10/11/2019	10:25 am	20.6	59	1012	21.1	58	21	20.5	--
00007	10/11/2019	10:30 am	20.5	56	1012	22.2	65	25.6	18.5	--
00008	10/11/2019	10:35 am	20.8	45	1013	20	69	23.2	20.5	--
00009	10/11/2019	10:40 am	20.5	56	1011	23.2	65	25	23.5	--
00010	10/11/2019	10:45 am	20.6	59	1012	21.1	58	21	20.5	--
00011	10/11/2019	10:50 am	20.5	56	1012	22.2	65	25.6	18.5	--
00012	10/11/2019	10:55 am	20.8	45	1013	20	69	23.2	20.5	--
00013	10/11/2019	11:00 am	20.5	56	1011	23.2	65	25	23.5	--
00014	10/11/2019	11:05 am	20.6	59	1012	21.1	58	21	20.5	--
00015	10/11/2019	11:10 am	20.5	56	1012	22.2	65	25.6	18.5	--
00016	10/11/2019	11:15 am	20.8	45	1013	20	69	23.2	20.5	--

7 —  50%       10:38 am 6/2/2019

1. Number of row
2. Record time and date
3. Indoor temperature and humidity
4. Baro Pressure
5. Outdoor temperature and humidity
6. Temperature index
7. Percentage of data storage remain

1. Press **[HOME]** key, during other mode to show the key function icons.
2. Press  key to show the **Data log screen**.

6.8.1 DATA LOG SCREEN OPERATION

- Using the , , or key to browse the data in different row and column.
- Press to show the **DATA SEARCH SCREEN**.



NOTE:

Data log screen can only view the data in current recording log file, if you want to view the older files in the USB flash drive, you need to use the PC to view by using excel or other CSV file viewer.

No.	Date	Time	In	In	Baro Pressure	Out	Out	Feets like	Dew point	Heat Index
00001	10/11/2019	10:00 am	20.5	56	1011	23.2	65	25	23.5	--
00002	10/11/2019	10:05 am	20.6	59	1012	21.1	58	21	20.5	--
00003	10/11/2019	10:10 am	20.5	56	1012	22.2	65	25.6	18.5	--
00004	10/11/2019	10:15 am	20.8	45	1013	20	69	23.2	20.5	--
00005	10/11/2019	10:20 am	20.5	56	1011	23.2	65	25	23.5	--
00006	10/11/2019	10:25 am	20.6	59	1012	21.1	58	21	20.5	--
00007	10/11/2019	10:30 am	20.5	56	1012	22.2	65	25.6	18.5	--
00008	10/11/2019	10:35 am	20.8	45	1013	20	69	23.2	20.5	--
00009	10/11/2019	10:40 am	20.5	56	1011	23.2	65	25	23.5	--
00010	10/11/2019	10:45 am	20.6	59	1012	21.1	58	21	20.5	--
00011	10/11/2019	10:50 am	20.5	56	1012	22.2	65	25.6	18.5	--
00012	10/11/2019	10:55 am	20.8	45	1013	20	69	23.2	20.5	--
00013	10/11/2019	11:00 am	20.5	56	1011	23.2	65	25	23.5	--
00014	10/11/2019	11:05 am	20.6	59	1012	21.1	58	21	20.5	--
00015	10/11/2019	11:10 am	20.5	56	1012	22.2	65	25.6	18.5	--
00016	10/11/2019	11:15 am	20.8	45	1013	20	69	23.2	20.5	--

6.8.2 SEARCH THE ROW OF DATA

1. In **DATA SEARCH SCREEN**, using the , , or key to enter the number of the row in the current record file.
2. Once you complete, press key to select Yes.
3. Press key to go to that row.

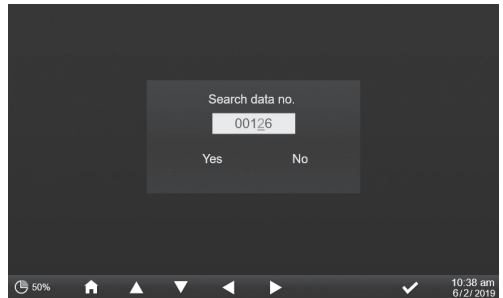

6.9 SETTING MENU

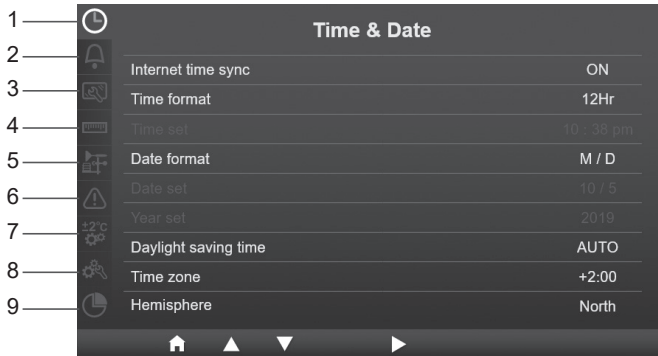

- | | | |
|------------------------|-------------------|------------------------|
| 1. Time & Date setting | 4. Unit setting | 7. Calibration setting |
| 2. Alarm setting | 5. Sensor setting | 8. Other setting |
| 3. Display setting | 6. Alert setting | 9. Data log setting |

All the console settings and system information are in setting menu, press / key to select the section, then press key to enter sub items of the section.

6.9.1 TIME & DATE SETTING

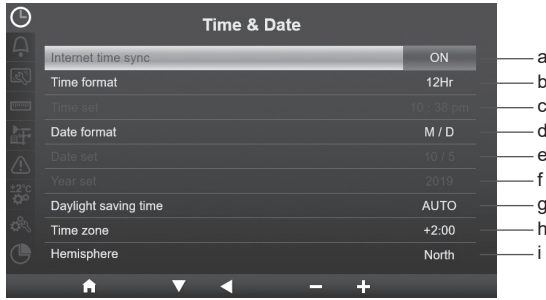

In this section, press **▲** / **▼** key to select the sub items.

#	Sub item	Operation
a	Internet time sync	Press + / - to turn on or turn off
b	Time format	Press + / - to select 12 or 24 format
c	Time set	When time sync is off, press ◀ / ▶ to select between hour or minute, press + / - to adjust the value.
d	Date format	Press + / - to select M / D or D / M format
e	Date set	When time sync is off, press ◀ / ▶ to select month or date, press + / - to adjust the value.
f	Year set	When time sync is off, press + / - to adjust the value.
g	Daylight saving time	Press + / - to turn off or set the DST to auto.
h	Time zone	Press + / - to select the your local time zone to get correct time.
i	Hemisphere	Press + / - to select NORTH or SOUTH hemisphere for the 7-in-1 sensor point to and moon phase.

6.9.2 ALARM TIME SETTING

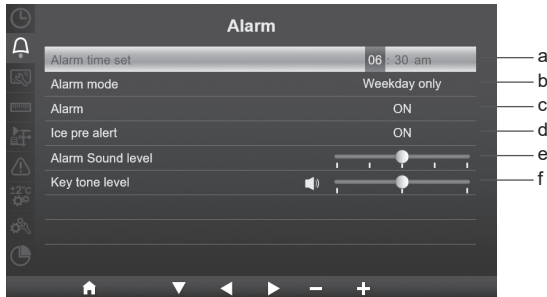

In this section, press **▲** / **▼** key to select the sub items.

#	Sub item	Operation
a	Alarm time set	Press ◀ / ▶ to select between hour or minute, press + / - to adjust the value.
b	Alarm mode	Press + / - to select Everyday or Weekday only
c	Alarm	Press + / - to turn on or turn off.
d	Ice pre alert	Press + / - to turn on or turn off.
e	Alarm sound level	Press + / - to adjust the sound level
f	Key tone level	Press + / - to adjust the key tone level (default is off)

6.9.3 DISPLAY SETTING

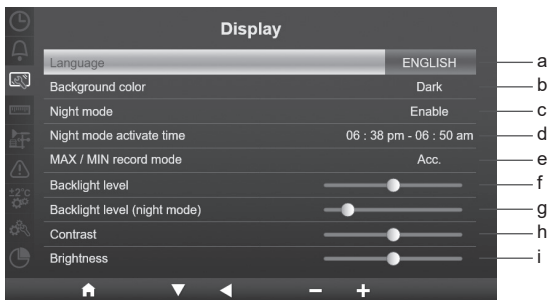

In this section, press **▲** / **▼** key to select the sub items.

#	Sub item	Operation
a	Language	Press + / - to select the display language
b	Background color	Press + / - to select light or dark color background for display mode
c	Night mode	Press + / - to set enable (trigger to the activate time period), disable or auto (trigger by your room ambient light level)
d	Night mode activate time	Press ◀ / ▶ to select between hour or minute press + / - to adjust the value.
e	MAX / MIN record mode	Press + / - to select MAX / MIN data records mode by Accumulate (Acc.) or daily.
f	Back light level	Press + / - to adjust the back light level in normal
g	Back light level (Night mode)	Press + / - to adjust the back light level during night mode
h	Contrast	Press + / - to adjust the screen contrast
i	Brightness	Press + / - to adjust the screen brightness

6.9.4 UNIT SETTING



In this section, press **▲** / **▼** key to select the sub items.

#	Sub item	Operation
a	Temperature	Press + / - to select °C or °F
b	Baro pressure	Press + / - to select hPa, inHg or mmHg
c	Baro type	Press + / - to select Relative or Absolute
d	Rain	Press + / - to select mm or in
e	Wind speed	Press + / - to select m/s, km/h, knots or mph
f	Wind direction	Press + / - to select 16 direction or 360°

g	Light	Press + / - to select Klux, Kfc or W/m ²
h	Skin type	Press + / - to select Light, Medium or Dark skin type for exposure level

6.9.5 SENSOR STATUS & EDITING

Sensor name column, you can name your sensor in setup UI (see Section 7.3)

Channel number column

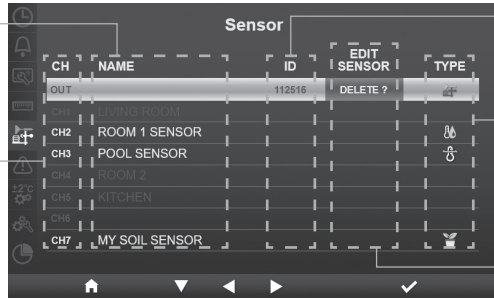

Sensor ID column

Sensor type column

Edit sensor column

6.9.5.1 ADD NEW SENSOR

1. In this section, press **▲** / **▼** key to select the empty channel.
2. Press **▶** key to select the edit sensor column and it will show "Add?".
3. Press **✓** key to start search the sensor.
4. In the meantime, select the channel in the sensor, then power up the sensor or press reset key of the sensor to start pairing.
5. Once connected, the sensor icon, ID and signal strength will show on the channel row.

6.9.5.2 DELETE CURRENT SENSOR

1. In this section, press **▲** / **▼** key to select the connected sensor.
2. Press **▶** key to select the edit sensor column and it will show "Delete?".
3. Press **✓** key to delete the sensor.

6.9.5.3 CHECK SENSOR STATUS

1. In this section, press **▲** / **▼** key to select the connected sensor.
2. Press **▶** key twice to select the sensor type icon
3. Press the **▶** key again to show the sensor connection status as below:

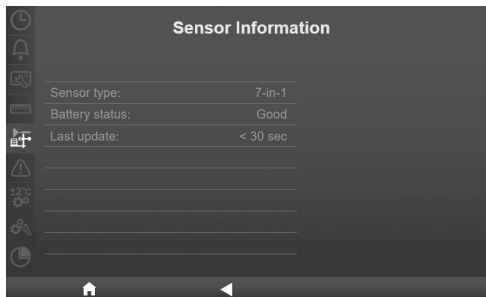

6.9.6 ALERT SETTING

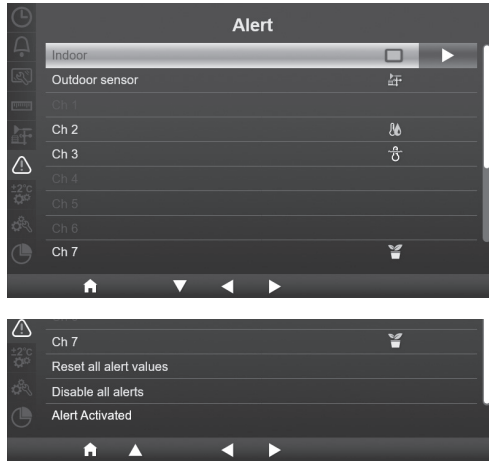

In this section, press / key to select indoor, outdoor sensor, channels or other settings.

6.9.6.1 SET INDOOR ALERT

1. In the indoor row, press key to enter indoor alert setting screen.
2. Press / to adjust the value or on / off alert.
3. Press / to select different setting value.
4. Press / to select different row of the setting.
5. Once finished, Press until back to the alert screen or press [**home**] key for back to normal screen.



6.9.6.2 SET OUTDOOR ALERT

1. In the outdoor row, press key to enter outdoor sensor alert setting screen.
2. Press / to adjust the value or on / off alert.
3. Press / to select different setting value.
4. Press / to select different row of the setting.
5. Once finished, Press until back to the alert screen or press [**home**] key for back to normal screen.

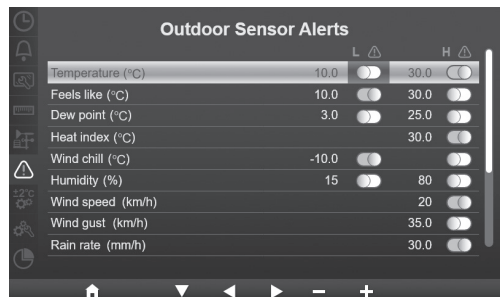

6.9.6.3 SET CHANNEL(S) ALERT

1. In the CH 1~7 rows, press key to enter different channel alert setting screen.
2. Press / to adjust the value or on / off alert.
3. Press / to select different setting value.
4. Press / to select different row of the setting.
5. Once finished, Press until back to the alert screen or press [home] key for back to normal screen.



6.9.6.4 OTHER ALERT FUNCTIONS

Sub item	Operation / Description
Reset all alert values	<ol style="list-style-type: none"> 1. Press key to show the confirmation screen 2. Press / key to select Yes (to reset all values) or No (to go back) 3. Press key to confirm the action.
Disable all alerts	<ol style="list-style-type: none"> 1. Press key to show the confirmation screen 2. Press / key to select Yes (to disable all values) or No (to go back) 3. Press key to confirm the action.
Alert Activated	Press key to show the list of the activated alert.

6.9.7 CALIBRATION SETTING

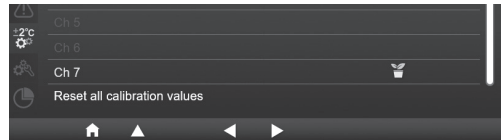

In this section, press / key to select indoor, outdoor sensor, channels or other setting.

6.9.7.1 CALIBRATION FOR INDOOR PARAMETER

1. In the indoor row, press key to enter indoor calibration screen.
2. Press / to adjust the value.
3. Press / to select different parameter.
4. Press / to select different row of the parameter.
5. Once finished, press until back to the calibration screen or press [home] key for back to normal screen.

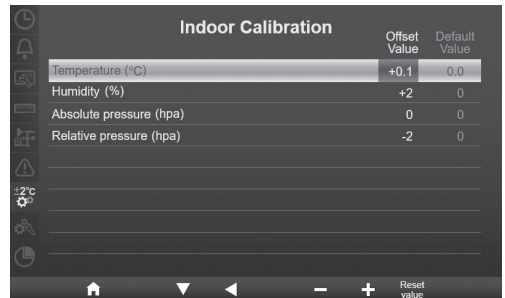

6.9.7.2 CALIBRATION FOR OUTDOOR PARAMETER

1. In the outdoor row, press key to enter outdoor calibration screen.
2. Press / to adjust the value.
3. Press / to select different parameter.
4. Press / to select different row of the parameter.
5. Once finished, press until back to the calibration screen or press [**home**] key for back to normal screen.

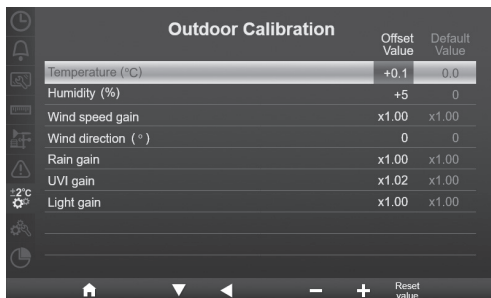

6.9.7.3 CALIBRATION FOR CHANNEL(S) PARAMETER

1. In the CH1~7 rows, press key to enter different CH calibration screen.
2. Press / to adjust the value.
3. Press / to select different parameter.
4. Press / to select different row of the parameter.
5. Once finished, press until back to the calibration screen or press [**home**] key for back to normal screen.

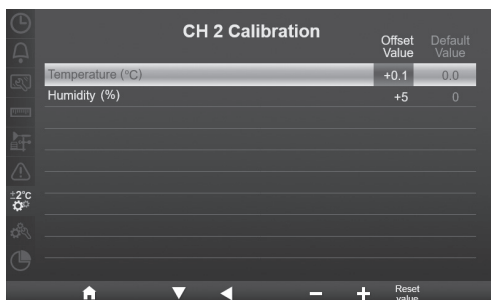

NOTE:

Press [**Reset value**] key to reset the selected calibration value to default.

6.9.7.4 CALIBRATION PARAMETER

Sensor	Parameter	Type of calibration	Default value	Setting range	Typical calibration source
Indoor, Outdoor or channel(s)	Temperature	Offset	0	±20°C	Red spirit or mercury thermometer
	Humidity	Offset	0	±20 %	Sling psychrometer
Indoor	Absolute pressure	Offset	0	±560hPa (±16.54inHg or ±420mmHg)	Calibrated laboratory grade barometer
	Relative pressure	Offset	0	±560hPa (±16.54inHg or ±420mmHg)	Local airport
Outdoor	Wind speed	Gain	1	x 0.5 ~1.5	Calibrated laboratory grade wind meter
	Wind direction	Offset	0	±10°	GPS or Compass
	Rain	Gain	1	x 0.5 ~1.5	Sight glass rain gauge with meter
	UVI	Gain	1	x 0.01 ~ 10.0	Calibrated laboratory grade UV meter
	Light intensity	Gain	1	x 0.01 ~ 10.0	Calibrated laboratory grade solar radiation sensor

6.9.8 OTHER SETTING

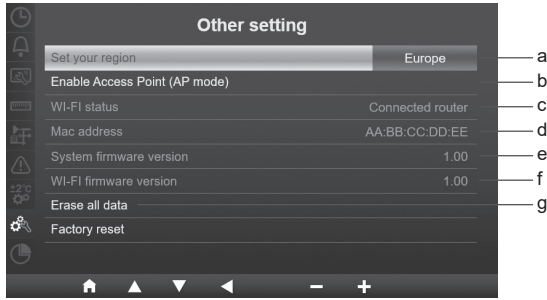

In this section, press **▲** / **▼** key to select the sub items.

#	Sub item	Operation / Description
a	Set your region	Press + / - key to select Europe, UK, US, Australia
b	Enable Access Point	Press ✓ key to start AP mode for WI-FI connection setup
c	Wi-Fi status	Show the current console WI-FI connection status
d	Mac address	Show the console Mac address
e	System firmware version	Show current system firmware version of the console
f	Wi-Fi firmware version	Show current WI-FI firmware version of the console
g	Erase all data	Press ✓ key to erase all the data in console
h	Factory reset	Press ✓ key to reset all the setting to default and clear all the data in console



NOTE:

- Default unit display setting for different regions:

Unit display	Europe	UK	US	Australia
Date format	D / M	D / M	M / D	D / M
Time format	24 Hours	AM / PM	AM / PM	AM / PM
Time zone	+2	+0	-5(EST)	+10
Hemisphere	NORTH	NORTH	NORTH	SOUTH
DST	Auto	Auto	Auto	Off
Temperature	C	C	F	C
Pressure	hPa	hPa	inHg	hPa
Wind speed	m/s	m/s	mph	m/s
Rain	mm	mm	in	mm
Light intensity	Klux	Klux	Klux	Klux

If you are not locate in above region, please select the most suitable Region Setting and manually adjust your settings.

- WI-FI connection setup is in SETUP WI-FI CONNECTION section.

6.9.8.1 ERASE ALL DATA

Prior to and during installation of the 7-in-1 sensor-array, the sensors were likely to be triggered, resulting in erroneous measurements and data. User may clear out all these data from the console when the final installation is completed and start afresh.

6.9.9 DATA LOG SETTING

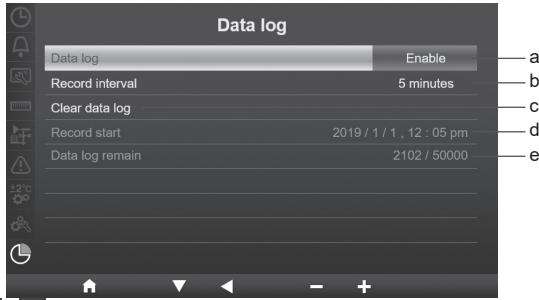

In this section, press **▲** / **▼** key to select the sub items.

#	Sub item	Operation / Description
a	Data log	Press + / - key to enable or disable the data log function
b	Record interval	Press + / - key to select the record interval between 5, 10 or 30 minutes
c	Clear data log	Press ▶ key to enter clear data log screen
d	Record start	Show the record start date and time
e	Data log remain	Show the data log storage remain

7. DATA LOG FUNCTION

You can use the USB flash drive to record the weather data for further analysis.

7.1 TO START DATA RECORD

1. Format the USB flash drive to fat 32 with PC.
2. Plug the drive to the console USB port.
3. In "Data log" setting (section 4.9.9), select "enable" to start data record.

7.2 TO STOP DATA RECORD

1. In " Data log" setting (section 4.9.9), select "disable" to stop data record.
2. Un-plug the USB flash drive

7.3 DATA FORMAT AND OPERATION

When you view the USB flash drive, There may have several files listed which is base on .
The file name is: Data_YYYYMMDD_HHMMSS.csv

YYYYMMDD is the file creation date
HHMMSS is the file creation time

Each csv file can record 7 days data that start at Sunday 00:00, once the file complete it will generate another csv file to record the data for next 7 days.

NOTE:

- To avoid the wrong time stamp of the data record, please set the console time and date correctly.
- The storage capacity is depend on the USB flash drive capacity

8. CREATE WEATHER SERVER ACCOUNT AND ADD YOUR STATION

The console can upload weather data to ProWeatherLive, WUnderground and / or Weathercloud through WI-FI router, you can follow the step below to setup your device.

NOTE:

- The weather server website and APP are subjected to change without notice.
- Use the valid email address to register your weather server's account.

8.1 FOR PROWEATHERLIVE (PWL)

1. In <https://proweatherlive.net> click the "Create Your Account" button then follow the instructions to create your account.

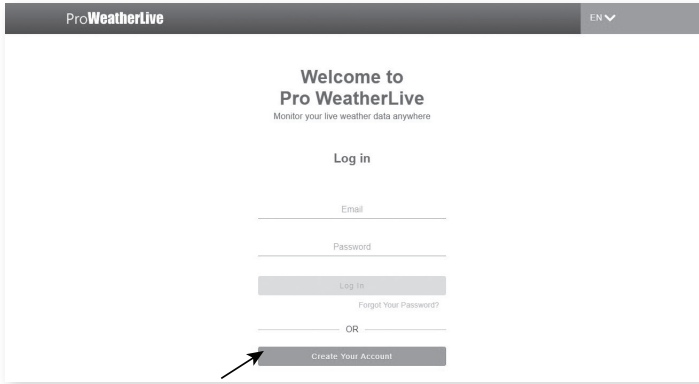

2. Log in the ProWeatherLive and then click the "Edit Devices" in the pull down menu.

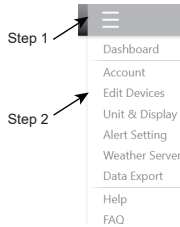

3. In "Edit Devices" page, click the "+Add" on the top right corner to create a new device, it will generate the station ID (WSID) and Key (WSPD) instantly, jot down both and then click "FINISH" to create the station tab.

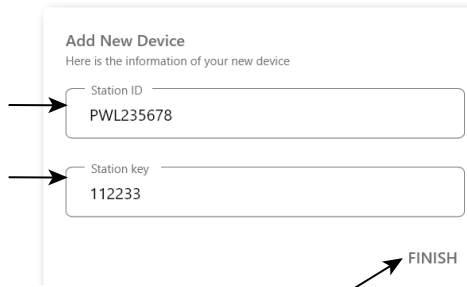

4. Click the "Edit" on the top right corner of the station tab.

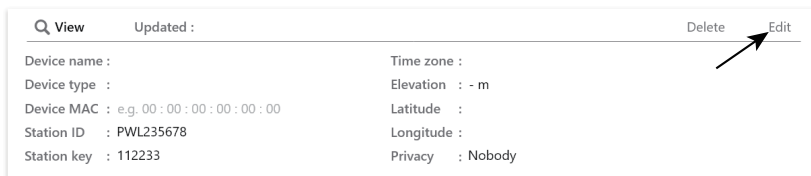

5. Key-in the "Devices name", Device's MAC address, "Elevation", "Latitude", "Longitude" and select your time zone in the station tab.

Q View Updated :

Cancel Confirm

Device name : _____

Device type : _____

Device MAC : e.g. 00 : 00 : 00 : 00 : 00 : 00

Station ID : PWL235678

Station key : 112233

Time zone : Europe/Berlin ▾

Elevation : _____

Latitude : _____

Longitude : _____

Privacy : Nobody ▾



NOTE:

The weather forecast of a geographical location is based on its Longitude and Latitude with resolution up to 3 decimal places. Most online maps such as Google Map or Bing Map provide degrees of longitude and latitude with 4 decimal places. Round off to 3 decimal places before you enter these data.

Enter a negative sign for Longitudes or Latitudes when it's West or South respectively. For example, 74.341° West is "-74.341"; 33.868° South is "-33.868".

The device mac address can be find on the backside of the console or in the "SETUP" page that mention in **section 7.2**.

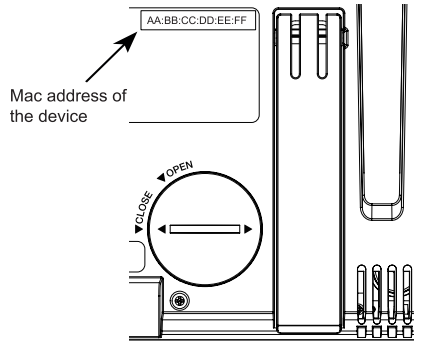

6. In the setup UI that mention in **section 7.2**, select the ProWeatherLive in first row of the Weather server setup section then key-in the Station ID and key that assigned by ProWeatherLive.

Weather server setup

ProWeatherLive ▾

Station ID: AABBC

Station key: 112233

Station ID: _____

Station key: _____

URL: _____

Station ID: _____

Station key: _____

8.2 FOR WEATHER UNDERGROUND (WU)

1. In <https://www.wunderground.com> click the "Join" on the top right corner to open the registration page. Follow the instructions to create your account.



2. Once you have created your account and completed the Email validation, please go back to the WUunderground web page to login. Then, click "My Profile" button on the top to open the drop-down menu and click "My Weather Station".



3. In "My Weather Station" page bottom, press the "Add New Device" button to add your device.
4. In step "Select a Device Type", choose "Other" in the list, then press "Next".

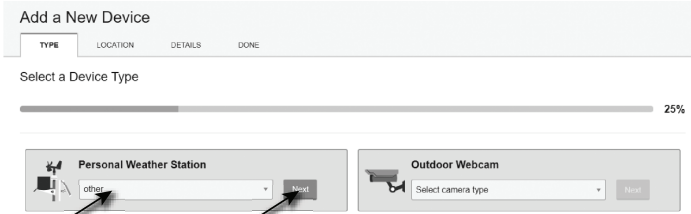

5. In step "Set Device Name & Location", select your location on the map, then press "Next".

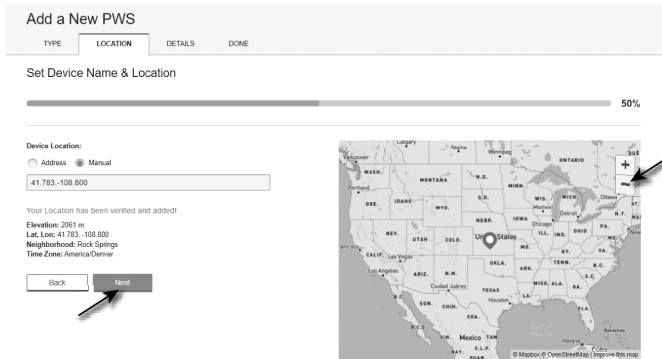

6. Follow their instruction to enter your station information, in the Step "Tell Us More About Your Device",
 - (1) enter a Name for your weather station.
 - (2) fill in the other information
 - (3) select "**I Accept**" to accept Weather underground's privacy terms,
 - (4) click "**Next**" to create your station ID and key.

Add a New pws

TYPE LOCATION DETAILS DONE

Tell Us More About Your Device 75%

(1) **Name:(Required)**
Give Your Device a Name

Surface Type:
Select device surface

(2) **Device Hardware:(Required)**
Select device hardware

Associate Webcam:
Select WebCam

(2) **Height Above Ground:**
ft. Above Ground

You Make Our Forecasts More Accurate. We Respect Your Privacy
Contribute to the Weather Underground community by sharing some information about yourself and your sensor. We use this information to manage your account and to improve the experience from the Weather Underground community. We may also share certain data for commercial purposes, such as your sensor location.
[Learn more about how we take your privacy seriously.](#)

(3) **(Required)**
 I Accept I Deny

Email Preferences:
 I would like to receive PWS notifications

(4)

7. Jot down Your "Station ID" and "Station key" for the further setup step.

Registration Complete!

Congratulations! Your personal weather station is now registered with Weather Underground.

Enter the information below to your weather station software.

Your Station ID: **KCOARVAD281**

Your Station Key: **a1kgFvGZ**

Configure Your Software

View Devices

8. In the setup UI that mention in **section 5.2**, select the Weather underground in first or second row of the Weather server setup section then key-in the Station ID and key that assigned by Weather underground.

8.3 FOR WEATHERCLOUD (WC)

1. In <https://weathercloud.net> enter your information in "Join us today" section, then follow the instructions to create your account.

weathercloud

About us Plans Projects Blog FAQ Map Sign

Welcome to Weathercloud
The easiest way to share your weather data with the world.

Join us today

Username

Email

Password

Sign up

2. Sign in weathercloud and then you will go the "Devices" page, click "+ New" to create new device.



3. Enter all the information in **Create new device** page, for the **Model*** selection box select the **"W100 Series"** under **"CCL"** section. For the **Link type*** selection box select the **"SETTINGS"**, Once you have completed, click **Create**.

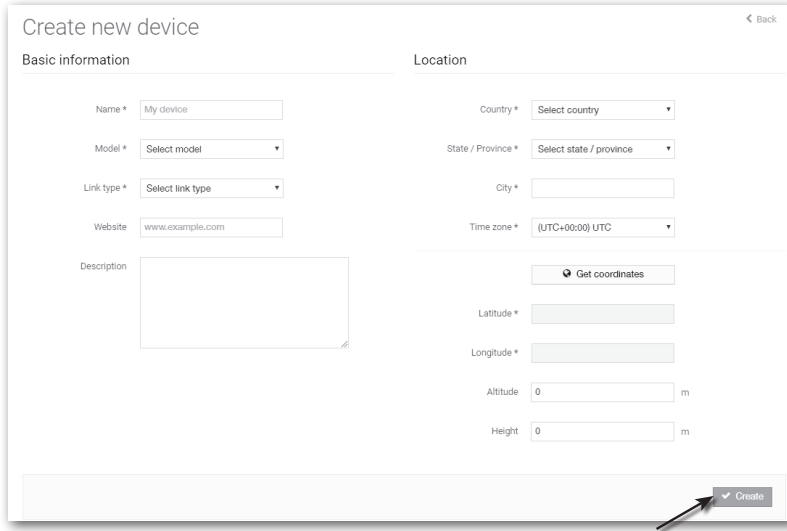

4. Jot down your ID and key for the further setup step.

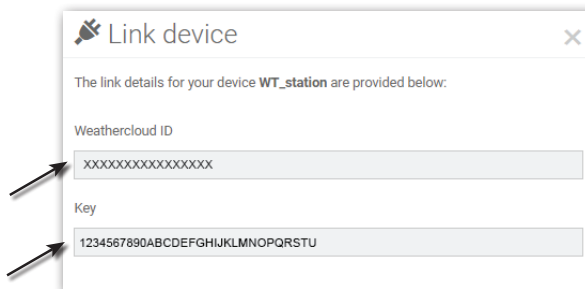

5. In the setup UI that mention in **section 5.2**, select the weathercloud in first or second row of the Weather server setup section then key-in the Station ID and key that assigned by weathercloud.

8.4 FOR AWEKAS







1. Enter the following web address in the address bar of the web browser for the 'AWEKAS' service:
<https://join.awekas.at>
2. Fill in all the required information to register with the weather service 'AWEKAS'. Please also read the detailed additional instructions, which you can download via the following weblink:
http://archive.bresser.de/download/awekas/7003510/7003510_AWEKAS-Setup_en.pdf
3. Make a note of the following:
 - Username
 - Password
 - Geographical latitude in decimal degrees (e.g. 48.30591)
 - Geographical longitude in decimal degrees (e.g. 14.2862)

NOTE! For the registration a valid e-mail address, to which you must have access, is mandatory, otherwise the setup and use of the service is not possible!

4. After completing the registration with 'AWEKAS', set up the WI-FI connection for your weather station (see chapter 'Configuration/Setting up a WI-FI connection') and make the settings described in the additional instructions for "Setting up the base station to transmit weather data to awekas.at".

9. SETUP WI-FI CONNECTION

9.1 STEP FOR ENTER THE SETUP INTERFACE

1. To activate AP mode, press  key to enter the MENU SETTING SCREEN. (**SECTION 4.9.8**)
2. Press  key to enter OTHER SETTING SECTION
3. Press  key to enter the sub menu
4. Press  key to select ENABLE ACCESS POINT (AP mode), then press  key to start the AP mode
5. Use the smart phone, tablet, or computer to connect the console through WI-FI.
6. In PC / Mac choose WI-FI network settings or In Android / iOS choose setting  WI-FI to select the console's SSID: *PWS-XXXXXX* in the list and it will need several second to connect.

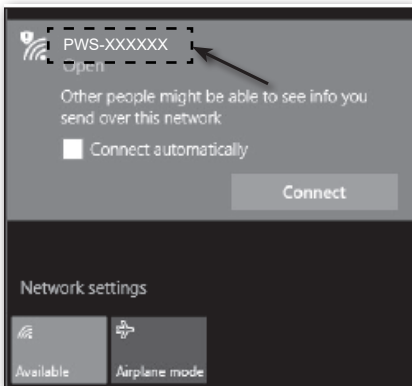

PC (Windows 10) WI-FI network interface

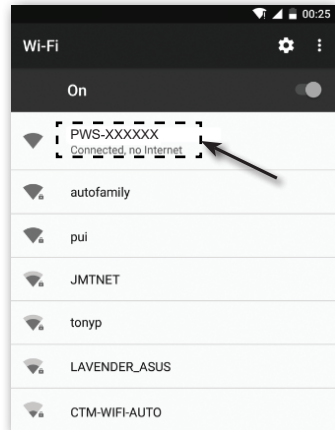

Android WI-FI network interface

7. Once connected, enter the following IP address into your Internet browser's address bar, to access the setup interface of the console:

<http://192.168.1.1>

NOTE :

- Some browsers will treat **192.168.1.1** as a search, so make sure you include **http://** header.
- Recommended browsers, such as the latest version of Chrome, Safari, Edge, Firefox or Opera.
- WI-FI network interface of PC / Mac or mobile subject to change.

9.2 SETUP PAGE OVERVIEW AND FUNCTION

The "SETUP" page allow you to set the WI-FI and weather server connection.

ProWeatherLive

SETUP **ADVANCED**

Language: English

WiFi Router setup

Search Router: [Dropdown]

Add Router [Text]

Security type: WPA/WPA2

Router Password: [Text]

Weather server setup

Station ID: [Text]

Station key: [Text]

Station ID: [Text]

Station key: [Text]

URL: [Text]

Station ID: [Text]

Station key: [Text]

Mac address: AA:AA:AA:AA:AA:AA

Time server setup

Server URL: time.nist.gov

Location setup

Latitude: 0:0 North

Longitude: 0:0 East

* Depends on the model

WI-FI firmware version: Firmware version: 1.00

Apply

Annotations:

- Press "ADVANCED" icon to advanced page
- Select setup UI display language
- Select WiFi/Network (SSID) for connection
- Manually enter the SSID if not on list
- Select router's security type
- WiFi/Network password (leave blank if the security type is "Open")
- Select the weather server, that you want to upload, if you do not connect to cloud server, just select N/A
- Enter station ID and key that assigned by the selected weather server
- Enter station ID and key that assigned by the selected weather server
- Reserved for validated weather server, detail please consult with your retailer
- Enter new station ID and key that assigned by the corresponding weather server
- Mac address
- Select time server
- Enter the latitude value
- Enter the longitude value
- Select the direction (e.g. EU countries longitude is East and US is West)
- Press to complete the WI-FI related setting

SETUP page of setup interface

NOTE :

- If you don't have Station ID and Station Keys available for the upload you need to first create an account at the respective weather servers of ProWeatherLive (PWL), Weather Underground (WU), WeatherCloud (WC) and/or AWEKAS, followed by registering the product to obtain the ID and keys. For details, please refer to the "CREATE WEATHER SERVER ACCOUNT" section.
- If you need to connect to ProWeatherLive, please jot down the Mac address that show in the "SETUP" page, you need to fill in this information in ProWeatherLive.

9.3 ADVANCED PAGE OVERVIEW AND FUNCTION

Press "ADVANCED" key at the top of web interface to enter the advance setting page, this page allow you to set and view the calibration data of the console, as well as update the firmware version on PC/Mac web browser.

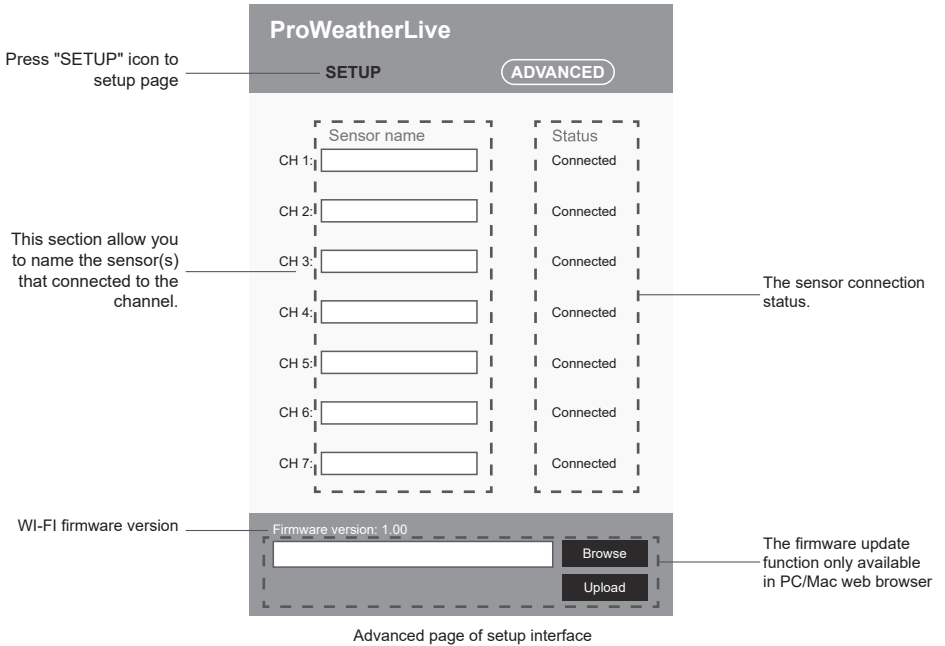

10. VIEW YOUR WEATHER DATA IN THE WEATHER SERVER(S)

Through the weather server web site or App, You can view the data in anywhere.

10.1 VIEW YOUR WEATHER DATA IN PROWEATHERLIVE

1. In <https://proweatherlive.net> , login your ProWeatherLive account.
2. If you device connected, your device's live weather data will show on the dashboard page.

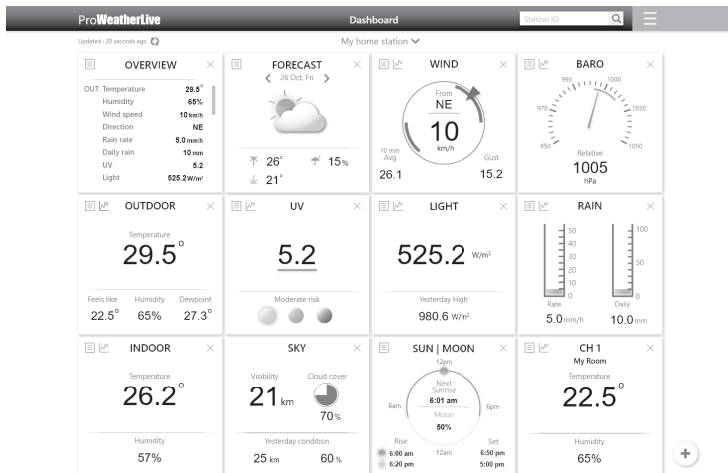

10.2 VIEW YOUR WEATHER DATA IN WUNDERGROUND

To view your weather station live data in a web browser (PC or mobile version), please visit <http://www.wunderground.com>, and then enter your "Station ID" in the searching box. Your weather data will show up on the next page. You can also login your account to view and download the recorded data of your weather station.



Another way to view your station is use the web browser URL bar, type below in the URL bar:

<https://www.wunderground.com/dashboard/pws/XXXX>

Then replace the XXXX by your Weather underground station ID to view your station live data.

You can also check Weather Underground web site to learn more about their mobile App for Android and iOS.

10.3 VIEWING YOUR WEATHER DATA IN WEATHERCLOUD

1. To view your weather station live data in a web browser (PC or mobile version), please visit <https://weathercloud.net> and sign in your own account.

2. Click the  icon inside the  pull down menu of your station.

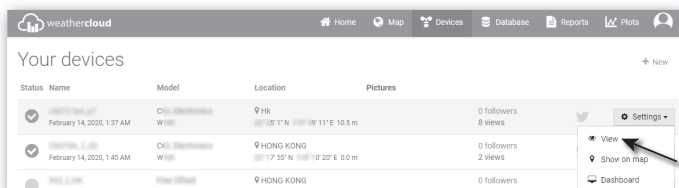

3. Click "**Current**", "**Wind**", "**Evolution**" or "**Inside**" icon to view the live data of your weather station.

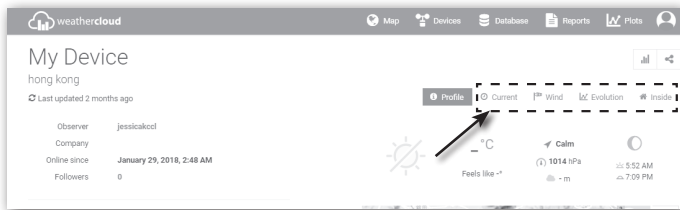

11. FIRMWARE UPDATE

The console firmware update consists of two parts, which is system firmware and WI-FI function firmware.

[Find the latest download links and update instructions here:](http://www.bresser.de/download/70035XX_Firmware)

http://www.bresser.de/download/70035XX_Firmware

11.1 UPDATE THE SYSTEM FIRMWARE

A USB flash drive is required for the system update.

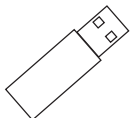

11.1.1 SYSTEM FIRMWARE UPDATE STEP

1. Download the latest version firmware to your PC/Mac.
2. Unzip and Copy the **.upg** file to the root directory of the flash drive.
3. Plug the flash drive to the USB port. The screen will show as below:

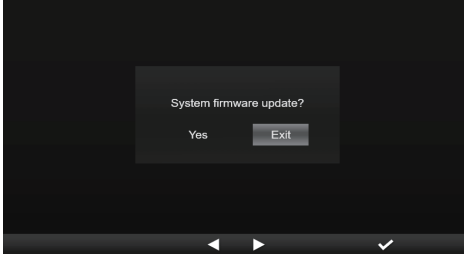

(I). Press  key to select "Yes".

(II). Press  key to confirm and start system firmware update.

4. The firmware will start updating.

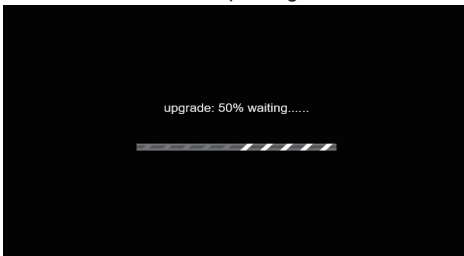

5. Once the update is completed, the screen will show as below:

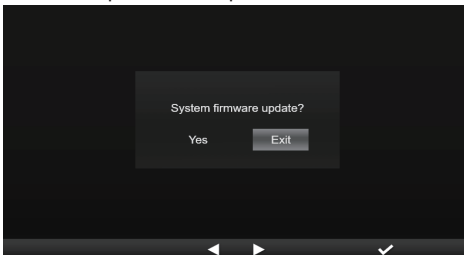

Press  key to exit firmware update mode.

6. Unplug the flash drive.

IMPORTANT NOTE:

- USB port not for charging
- The USB mass storage driver should be FAT32 format
- The .upg file must be the USB mass storage driver's root directory

11.2 UPDATE THE WI-FI FIRMWARE

The WI-FI firmware supports OTA update capability. Its firmware can be updated over the air anytime (whenever necessary) through any web-browser on a PC/Mac with WI-FI connectivity. However, it is not available through mobile/smart devices.



Bottom of web interface ADVANCED page

11.2.1 WI-FI FIRMWARE UPDATE STEP

1. Download the latest version firmware to your PC/Mac.
2. Set the Console into AP (access point) mode then connect the PC/Mac to the console (ref to "SETUP WI-FI CONNECTION" section in previous page).
3. Click the **Browse** in firmware update section and browse the location of the file you download in step 1. To update the WI-FI firmware, click the **Browse** in WI-FI firmware section.
4. Click the corresponding **Upload** to start transfer the firmware file to console.
5. In the meantime, the console will execute the update automatically and will show the update progress on display. (The update time is around 1 ~ 2 minutes)
6. The console will restart once the update is completed.
7. The console will stay in **AP mode** for you to check the firmware version and all the current setting.

IMPORTANT NOTE:

- Please keep connecting the power during the firmware update process.
- Please make sure your PC/Mac's WI-FI connection is stable.
- When the update process start, do not operate the PC/Mac and console until the update finished.
- During firmware update the console will stop upload data to the cloud server. It will reconnect to your WI-FI router and upload the data again once the firmware update succeed. If the console cannot connect to your router, please enter the SETUP page to setup again.
- After the firmware update, if the setup information is missing, please input the setup information again.
- Firmware update process have potential risk, which cannot guarantee 100% success. If the update fail, please redo the above step to update again.

12. OTHER OPERATION

12.1 REPLACE CURRENT SENSOR(S) BATTERIES

The console can pair-up the sensor again, When changed the new batteries of the wireless 7-in-1 weather sensor or other channel sensor(s). If the sensor cannot pair-up within 2 minutes, please follow the below step to done manually as below:

12.1.1 PAIRING UP THE SENSOR(S) MANUALLY

1. Change all the batteries to new ones in the sensor(s).
2. Follow the "Add new sensor" step in **section 4.9.5.1** to pair the sensor again.

12.2 PAIR UP THE ADDITIONAL WIRELESS SENSOR(S) (OPTIONAL)

The console can support up to 7 additional wireless sensors,

1. Select the channel in sensor(s)
2. Change all the batteries to new ones in the sensor(s).
3. Follow the "Add new sensor" step in **section 4.9.5.1** to pair the sensor again.

NOTE:

- Channel number of the additional wireless sensor **must not** be duplicated among the sensors.
- This console can support different type of additional wireless sensor, e.g. soil moisture and pool sensor. If you would like to pair up additional sensors, please check with your retailer for more detail.

12.3 RESET AND FACTORY RESET



To reset the console and start again, press [**RESET**] key once. To restore to factory settings follow the step in **section 4.9.8 table** (Factory reset).

13. WIRELESS 7-IN-1 SENSOR ARRAY MAINTENANCE



REPLACE THE WIND VANE

Unscrew and remove the wind vane for replacement

REPLACE THE WIND CUP

1. Unscrew and remove the top cap
2. Remove the wind cup for replacement

CLEANING HYGRO-THERMO-SENSOR

1. Remove the 2 screws at the bottom of the radiation shield.
2. Gently pull out the shield.
3. Carefully remove any dirt or insects on the sensor (do not let the sensors inside get wet).
4. Clean the shield with water to remove any dirt or insects.
5. Install all the parts back when they are clean and fully dried.

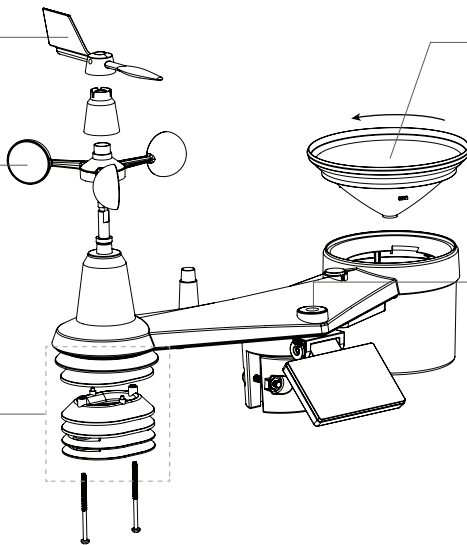

CLEANING THE RAIN COLLECTOR

1. Rotate the rain collector by turning it 30° anti-clockwise.
2. Gently remove the rain collector.
3. Clean and remove any debris or insects.
4. Install the collector when it is clean and fully dried.

CLEANING THE UV SENSOR AND CALIBRATION

- For precision UV measurement, gentle clean the UV sensor cover lens with damp micro-fibre cloth.
- Over time, the UV sensor can be calibrated with a utility grade UV meter.

14. TROUBLESHOOT

Problems	Solution
7-in-1 wireless sensor is intermittent or no connection	<ol style="list-style-type: none"> 1. Make sure the sensor is within the transmission range 2. If it still not work, reset the sensor and resynchronize with console.
Wireless sensor is intermittent or no connection	<ol style="list-style-type: none"> 1. Make sure the sensor is within the transmission range 2. Make sure the channel displayed match to the channel selection on sensor 3. If it still not work, reset the sensor and resynchronize with console.
No WI-FI connection	<ol style="list-style-type: none"> 1. Check for WI-FI symbol on the display, it should be always on. 2. Make sure you connect to 2.4G band but not 5G band of your WI-FI router.
Display screen not working	<ol style="list-style-type: none"> 1. Check that the power adapter is plugged into the console and an electrical outlet. 2. Reset the console by pressing the "RESET" button that located on the back of the console.
Data not reporting to ProWeatherLive, Wunderground.com or weathercloud.net	<ol style="list-style-type: none"> 1. Ensure your Station ID and Station Key are correct. 2. Ensure the date and time is correct on the console. If incorrect, you may be reporting old data, not real time data. 3. Ensure your time zone is set properly. If incorrect, you may be reporting old data, not real time data.
Wunderground Precip. Accum. Total graph offset 1 hour reset time, during summer daylight saving time	<ol style="list-style-type: none"> 1. Ensure the time zone of the device on Wunderground is set correctly 2. Ensure the time zone and DST on your console are correct. 3. If you located your station out of US time zone region in Wunderground, the DST will be invalid. To solve this issue, please turn off the DST function in console.

Problems	Solution
Rainfall is not correct	1. Please keep the rain collector clean 2. Make sure the tipping bucket inside can work smoothly
Temperature reading too high in the day time	Make certain that the sensor array is not too close to heat generating sources or structures, such as buildings, pavement, walls or air conditioning units.

15. SPECIFICATIONS

15.1 CONSOLE

General Specification

Dimensions (W x H x D)	190 x 140 x 19.5mm (7.4 x 5.5 x 0.77in)
Weight	325g (with batteries)
Main power	DC 5V, 1A adaptor
USB port	USB type A port (for data log and system firmware update)
Backup battery	CR2032
Operating temperature range	-5°C ~ 50°C
Operating Humidity range	10 ~ 90% RH

WI-FI Communication Specification

WI-FI standard	802.11 b/g/n
WI-FI operating frequency :	2.4GHz
Supported router security type	WPA/WPA2, OPEN, WEP (WEP only support Hexadecimal password)
Supported device for setup UI	Built-in WI-FI with AP mode function smart devices, laptops e.g.: Android smart phone, Android pad, iPhone, iPad or PC/Mac computer.
Recommended web browser for setup UI	Web browsers that support HTML 5, such as the latest version of Chrome, Safari, Edge, Firefox or Opera.

Wireless Sensor side Communication Specification

Support sensors	1 Wireless 7-IN-1 weather outdoor sensor and up to 7 Wireless hygro-thermo indoor sensors
RF frequency (Depend on country version)	915Mhz (US version) / 868Mhz (EU or UK version) / 917Mhz (AU version)
RF transmission range	150m

Time Related Function Specification

Time display	HH: MM
Hour format	12hr AM / PM or 24 hr
Date display	DD / MM or MM / DD
Time synchronize method	Through Internet time server to synchronize the UTC
Weekday languages	EN / DE / FR / ES / IT / NL / RU
Time Zone	+13 ~ -12 hour
DST	AUTO / OFF

Data log Related Specification

USB flash drive capacity	Support up to 16GB
Interface	USB
Storage format	FAT 32
File format	.CSV

Barometer Display & Function Specification

Note: The following details are listed as they are displayed or operate on the console.

Barometer unit	hPa, inHg and mmHg
Measuring range	540 ~ 1100hPa (relative setting range 930 ~ 1050hPa)
Accuracy	(700 ~ 1100hPa \pm 5hPa) / (540 ~ 696hPa \pm 8hPa) (20.67 ~ 32.48inHg \pm 0.15inHg) / (15.95 ~ 20.55inHg \pm 0.24inHg) (525 ~ 825mmHg \pm 3.8mmHg) / (405 ~ 522mmHg \pm 6mmHg) Typical at 25°C (77°F)
Resolution	1hPa / 0.01inHg / 0.1mmHg
Weather forecast	Sunny / Clear, Slightly Cloudy, Cloudy, Rainy, Rainy / Stormy and Snowy

Indoor Temperature Display & Function Specification

Note: The following details are listed as they are displayed or operate on the console.

Temperature unit	°C and °F
Accuracy	-40~5°C \pm 2°C (-40 ~ 41°F \pm 3.6°F) 5.1~60°C \pm 1°C (41.2 ~ 140°F \pm 1.8°F)
Resolution	°C / °F (1 decimal place)

Indoor Humidity Display & Function Specification

Note: The following details are listed as they are displayed or operate on the console.

Humidity unit	%
Accuracy	1 ~ 20% RH \pm 6.5% RH @ 25°C (77°F) 21 ~ 80% RH \pm 3.5% RH @ 25°C (77°F) 81 ~ 99% RH \pm 6.5% RH @ 25°C (77°F)
Resolution	1%

Outdoor Temperature Display & Function Specification

Note: The following details are listed as they are displayed or operate on the console.

Temperature unit	°C and °F
Accuracy	0.1 ~ 60°C \pm 0.4°C (32.2 ~ 140°F \pm 0.7°F) -19.9 ~ 0°C \pm 0.7°C (-3.8 ~ 32°F \pm 1.3°F) -40 ~ -20°C \pm 1°C (-40 ~ -4°F \pm 1.8°F)
Resolution	°C / °F (1 decimal place)

Outdoor Humidity Display & Function Specification

Note: The following details are listed as they are displayed or operate on the console.

Humidity unit	%
Accuracy	1~9% RH \pm 5% RH @25°C (77°F) 10~90% RH \pm 3.5% RH @25°C (77°F) 91~99% RH \pm 5% RH @25°C (77°F)
Resolution	1%

Wireless Thermo-hygrometer Sensor Display & Function Specification

Note: The following details are listed as they are displayed or operate on the console.

Temperature unit	°C and °F
Accuracy	5.1 ~ 60°C \pm 0.4°C (41.2 ~ 140°F \pm 0.7°F) -20 ~ 5°C \pm 1°C (-4 ~ 41°F \pm 1.8°F)
Resolution	°C / °F (1 decimal place)

Wireless Thermo-hygrometer Sensor Display & Function Specification

Note: The following details are listed as they are displayed or operate on the console.

Humidity unit	%
Accuracy	1 ~ 20% RH \pm 6.5% RH @ 25°C (77°F) 21 ~ 80% RH \pm 3.5% RH @ 25°C (77°F) 81 ~ 99% RH \pm 6.5% RH @ 25°C (77°F)
Resolution	1%

Wind Speed & Direction Display and Function Specification

Note: The following detail are listed as they are displayed or operate on the console.

Wind speed unit	mph, m/s, km/h and knots
Wind speed display range	0 ~ 112mph, 50m/s, 180km/h, 97knots
Resolution	mph, m/s, km/h and knots (1 decimal place)
Speed accuracy	< 5m/s: +/- 0.8m/s; > 5m/s: +/- 6% (whichever is greater)
Display mode	Gust / Average / Beaufort
Wind direction display mode	16 directions or 360 degree

Rain Display & Function Specification

Note: The following details are listed as they are displayed or operate on the console.

Unit for rainfall	mm and in
Accuracy for rainfall	± 7% or 1 tip
Range of rainfall	0 ~ 19999mm (0 ~ 787.3 in)
Resolution	0.254mm (3 decimal place in mm)
Rain display mode	Last hour / last 24 hours / last month / today rainfall and rain rate

UV INDEX DISPLAY AND FUNCTION SPECIFICATION

Note: The following detail are listed as they are displayed or operate on the console.

Display range	0 ~ 16
Resolution	1 decimal place
Display mode	UV index

LIGHT INTENSITY DISPLAY AND FUNCTION SPECIFICATION

Note: The following detail are listed as they are displayed or operate on the console

Light intensity unit	Klux, Kfc and W/m ²
Display range	0 ~ 200Klux
Resolution	Klux, Kfc and W/m ² (2 decimal place)

Weather Index Display & Function Specification

Note: The following details are listed as they are displayed or operate on the console

Weather index mode	Feels like, Wind Chill, Heat Index and Dew point
Feels like display range	-65 ~ 50°C
Dew point display range	-20 ~ 80°C
Heat index display range	26 ~ 50°C
Wind chill display range	-65 ~ 18°C (wind speed > 4.8km/h)

15.2 WIRELESS 7-IN-1 SENSOR ARRAY

Dimensions (W x H x D)	390 x 230x 165 mm (15.4 x 9 x 6.5in)
Weight	599g (not including batteries, pole and stand)
Main power	3x AA/LR6 size, 1.5V batteries (non-rechargeable batteries)
Weather data	Temperature, Humidity, Wind speed, Wind direction, Rainfall, UV and light intensity
RF transmission range	150m
RF frequency (depend on country version)	868Mhz (EU, UK)
Transmission interval	- 12 seconds for UV, light intensity, wind speed and wind direction data - 24 seconds for temperature, humidity and rain data
Operating range	-40 ~ 60°C (-40 ~ 140°F) Lithium batteries required

15.3 WIRELESS THERMO-HYGROMETER SENSOR

Dimensions (W x H x D)	58 x 125 x 19 mm (2.3 x 4.9 x 0.7in)
Weight	144g (with Batteries)
Main power	2 x AA size 1.5V batteries (Alkaline batteries recommended)
Weather data	Temperature and Humidity
RF frequency	915MHz (US), 868MHz (EU or UK) , 917MHz (AU)
RF transmission range	150m (492 feet) straight distance
Transmission interval	60 seconds
Operating temperature range	-20 ~ 60°C (-20 ~ 140°F)
Operating humidity range	RH 1% to 99 % non-condensing

16. DISPOSAL



If you pass on or dispose of the station, you should delete the stored WLAN data to prevent unauthorised access to your WLAN.

Dispose of the packaging materials properly, according to their type, such as paper or cardboard. Contact your local waste-disposal service or environmental authority for information on the proper disposal.



Do not dispose of electronic devices in the household garbage!

As per Directive 2012/19/EU of the European Parliament on waste electrical and electronic equipment and its adaptation into German law, used electronic devices must be collected separately and recycled in an environmentally friendly manner.

17. CE DECLARATION OF CONFORMITY



Hereby, Bresser GmbH declares that the equipment type with part number: 7003510 is in compliance with Directive 2014/53/EU. The full text of the EU declaration of conformity is available at the following internet address: http://www.bresser.de/download/7003510/CE/7003510_CE.pdf

18. WARRANTY & SERVICE

The regular warranty period is 2 years and begins on the day of purchase. To benefit from an extended voluntary warranty period as stated on the gift box, registration on our website is required.

You can consult the full warranty terms as well as information on extending the warranty period and details of our services at www.bresser.de/warranty_terms.

ÜBER DIESES BENUTZERHANDBUCH



Dieses Symbol stellt eine Warnung dar. Um einen sicheren Gebrauch zu gewährleisten, halten Sie sich immer an die in dieser Dokumentation beschriebenen Anweisungen.



Auf dieses Symbol folgt ein Benutzertipp.



VORSICHTSMASSNAHMEN

- Es wird dringend empfohlen, das "Benutzerhandbuch" aufzubewahren und zu lesen. Lesen Sie das Benutzerhandbuch und bewahren Sie dies auf. Der Hersteller und Lieferant kann keine Verantwortung für fehlerhafte Messwerte, verlorene Exportdaten und Folgen bei ungenauer Messung übernehmen.
- Die in dieser Anleitung gezeigten Bilder können von der Originaldarstellung abweichen.
- Der Inhalt dieser Anleitung darf ohne die Zustimmung des Herstellers nicht vervielfältigt werden.
- Die technische Spezifikationen und Inhalte des Benutzerhandbuchs für dieses Produkt können sich ohne weiteren Hinweis ändern.
- Dieses Produkt darf nicht für medizinische Zwecke oder zur Information der Öffentlichkeit verwendet werden
- Das Gerät keiner übermäßigen Kraft, Erschütterung, Staub, Temperatur oder Feuchtigkeit aussetzen.
- Die Lüftungsschlitze nicht mit Materialien wie Zeitung, Stoff o.ä. abdecken.
- Tauchen Sie das Gerät nicht in Wasser. Wenn Sie Flüssigkeit darüber verschütten, trocknen Sie es sofort mit einem weichen, fusselfreien Tuch.
- Das Gerät nicht mit kratzenden oder korrodierenden Materialien reinigen.
- Die internen Komponenten des Geräts nicht manipulieren. Hierdurch erlischt die Garantie.
- Die Platzierung dieses Produkts auf bestimmten Holzarten kann zu Schäden an der Oberfläche führen, für die der Hersteller keine Verantwortung übernimmt. Kontaktieren Sie ggf. den Möbelhersteller für entsprechende Pflegehinweise.
- Nur vom Hersteller festgelegte Anbauteile/Zubehörteile verwenden.
- Dieses Produkt ist kein Spielzeug. Außerhalb der Reichweite von Kindern aufbewahren.
- Die Hauptkonsole darf nur im Innenbereich genutzt werden.
- Stellen Sie die Basisstation in einem Abstand von mindestens 20 cm von Personen entfernt auf.
- Arbeitstemperatur der Basisstation: -5°C ~ 50°C

WARNUNG!

- Verschlucken Sie die Batterie nicht, Verätzungsgefahr.
- Dieses Produkt enthält eine Knopfzelle/Knopfbatterie. Wenn die Knopfzelle verschluckt wird, kann sie in nur 2 Stunden schwere innere Verätzungen verursachen und zum Tod führen.
- Wenn sich das Batteriefach nicht sicher schließen lässt, verwenden Sie das Produkt nicht mehr und halten Sie es von Kindern fern.
- Wenn Sie glauben, dass Batterien verschluckt worden sein könnten oder sich in irgendeinem Körperteil befinden, suchen Sie sofort einen Arzt auf.
- Dieses Gerät ist nur für die Montage in einer Höhe ≤ 2m geeignet. (Gewicht der Ausrüstung ≤ 1kg)
- Dieses Produkt ist nur für die Verwendung mit dem mitgelieferten Adapter vorgesehen:

Hersteller: Hua Xu Electronics Factory
 Modell: HX075-0501000-AX

- Bei der Entsorgung dieses Produkts ist darauf zu achten, dass es ggf. getrennt gesammelt werden muss.
- Der AC/DC-Adapter wird als Trennvorrichtung verwendet.
- Der Wechselstrom-/Gleichstromadapter des Geräts darf nicht verdeckt werden ODER muss bei bestimmungsgemäßem Gebrauch leicht zugänglich sein.
- Um die Stromzufuhr vollständig zu unterbrechen, muss der AC/DC-Adapter des Geräts vom Netz getrennt werden.

VORSICHT

- Es besteht Explosionsgefahr, wenn der Austausch der Batterie nicht richtig erfolgt. Ersetzen Sie sie nur durch denselben oder einen gleichwertigen Typ.
- Die Batterie darf während des Gebrauchs, der Lagerung oder des Transports keinen extremen Temperaturen, niedrigem Luftdruck oder großer Höhe ausgesetzt werden.
- Das Ersetzen einer Batterie durch einen falschen Typ kann zu einer Explosion oder zum Austritt von brennbarer Flüssigkeit oder Gas führen.
- Batterie nicht ins Feuer oder in einen heißen Ofen werfen oder mechanisch zerkleinern oder zerschneiden. Die kann zu einer Explosion führen.
- Der Verbleib einer Batterie in einer Umgebung mit extrem hohen Temperaturen kann zu einer Explosion oder zum Auslaufen von entflammaren Flüssigkeiten oder Gasen führen.
- Eine Batterie, die einem extrem niedrigen Luftdruck ausgesetzt ist, kann explodieren oder es kann zum Austritt brennbarer Flüssigkeiten oder Gasen führen.

INHALTSVERZEICHNIS

1.	EINLEITUNG	53
1.1	SCHNELLSTARTANLEITUNG	53
2.	VOR DER INSTALLATION	53
2.1	AUSTESTEN	53
2.2	STANDORTWAHL	53
3.	AUFBAU DES MULTISENSORS	54
3.1	7-IN-1 FUNKSENSOR	54
3.1.1	WINDFAHNE INSTALLIEREN	54
3.1.2	TRICHTER DES REGENMESSERS INSTALLIEREN	55
3.1.3	BATTERIEN EINSETZEN	55
3.1.4	EINSTELLEN DES SOLARPANELS	55
3.1.5	MONTAGESTANGE INSTALLIEREN	57
3.1.6	AUSRICHTUNG	58
3.2	THERMO-/HYGRO-FUNKSENSOR	59
3.2.1	DRAHTLOSEN THERMO-HYGROMETER-SENSOR INSTALLIEREN	59
3.2.2	PLATZIERUNG DES SENSORS	59
3.3	OPTIONALER SENSOR	60
3.4	EMPFEHLUNG FÜR BESTE DRAHTLOSE KOMMUNIKATION	60
3.5	BASISSTATION	61
	BACKUP-BATTERIE INSTALLIEREN UND EINSCHALTEN	61
3.5.1	BASISSTATION EINRICHTEN	62
4.	FUNKTIONEN UND BEDIENUNG DER BASISSTATION	63
4.1	STARTBILDSCHIRM	63
4.2	BILDSCHIRM-TASTEN	63
4.3	BILDSCHIRMANZEIGEN	64
4.3.1	STARTBILDSCHIRM	64
4.3.2	DETAILS BILDSCHIRM	65
4.3.3	ÜBERSICHTSBILDSCHIRM	66
4.4	MERKMALE DER BASISSTATION	66
4.4.1	WETTERVORHERSAGE	66
4.4.2	MONDPHASE	67
4.4.3	TRENDINDIKATOR	67
4.4.4	DRAHTLOSER SIGNALEMPFANG	67
4.4.5	STATUS DER W-LAN VERBINDUNG	67
4.4.6	GEFÜHLTE TEMPERATUR UND INDEX	68
4.4.7	REGEN-ANZEIGE	68
4.4.8	BAROMETRISCHER DRUCK	69
4.4.9	WINDGESCHWINDIGKEIT UND -RICHTUNG	69
4.4.10	UV-INDEX & LICHTINTENSITÄT	71
4.4.11	SONNENAUFGANG SONNENUNTERGANG / MONDAUFGANG MONDUNTERGANG	71
4.5	DURCHLAUFMODUS FÜR OPTIONALE SENSOREN (KANÄLE)	71
4.6	MAXIMALE / MINIMALE DATENSÄTZE	72
4.7	HISTORIE-DIAGRAMM	72
4.8	DATENPROTOKOLL-BILDSCHIRM	73
4.8.1	BEDIENUNG DES DATENPROTOKOLL-BILDSCHIRMS	73
4.8.2	DATENZEILE DURCHSUCHEN	73
4.9	EINSTELLUNGSMENÜ	74
4.9.1	EINSTELLUNG VON UHRZEIT UND DATUM	74
4.9.2	WECKZEITEINSTELLUNG	75
4.9.3	EINSTELLUNG DES BILDSCHIRMS	75
4.9.4	GERÄTEEINSTELLUNG	76
4.9.5	SENSORSTATUS & BEARBEITUNG	76
4.9.6	ALARMEINSTELLUNG	77
4.9.7	EINSTELLUNG DER KALIBRIERUNG	79
4.9.8	ANDERE EINSTELLUNGEN	80
4.9.9	EINSTELLUNG DES DATENPROTOKOLLS	81

5.	DATENPROTOKOLL-FUNKTION.....	82
5.1	SO STARTEN SIE DIE DATENAUFZEICHNUNG	82
5.2	SO STOPPEN SIE DIE DATENAUFZEICHNUNG	82
5.3	DATENFORMAT UND BEDIENUNG	82
6.	WETTERSERVERKONTO ANLEGEN UND STATION HINZUFÜGEN.....	82
6.1	FÜR PROWEATHERLIVE (PWL).....	83
6.2	FÜR WEATHER UNDERGROUND (WU)	85
6.3	FÜR WEATHERCLOUD (WC)	86
6.4	FÜR AWEKAS	87
7.	WLAN-VERBINDUNG EINRICHTEN	88
7.1	SCHRITTE ZUM AUFRUFEN DER SETUP-OBERFLÄCHE	88
7.2	ÜBERSICHT UND FUNKTION DER SETUP-SEITE	89
7.3	ERWEITERTE SEITENANSICHT UND FUNKTIONEN	90
8.	BETRACHTEN SIE IHRE WETTERDATEN IM WETTERSERVER(N)	90
8.1	BETRACHTEN SIE IHRE WETTERDATEN IN PROWEATHERLIVE.....	90
8.2	SEHEN SIE SICH IHRE WETTERDATEN IN WUNDERGROUND AN.....	91
8.3	ANZEIGEN IHRER WETTERDATEN IN DER WATHERCLOUD.....	91
9.	FIRMWARE-UPDATE	91
9.1	AKTUALISIEREN DER SYSTEM-FIRMWARE.....	92
9.1.1	SCHRITTE ZUM FIRMWARE-UPDATE.....	92
9.2	AKTUALISIEREN SIE DIE W-LAN-FIRMWARE.....	93
9.2.1	SCHRITTE ZUM W-LAN FIRMWARE-UPDATE	93
10.	ANDERE FUNKTIONEN	93
10.1	STROMSENSOR(EN) BATTERIEN AUSTAUSCHEN	93
10.1.1	SENSOR(EN) MANUELL KOPPELN	93
10.2	KOPPELN SIE DEN/DIE ZUSÄTZLICHEN FUNKSENSOR(EN) (OPTIONAL)	93
10.3	ZURÜCKSETZEN UND WERKSRESET	94
11.	WARTUNG DES DRAHTLOSEN 7-IN-1 MULTISENSORS	94
12.	FEHLERBEHEBUNG	94
13.	SPEZIFIKATIONEN	95
13.1	BASISSTATION.....	95
13.2	7-IN-1 MULTISENSOR	98
13.3	DRAHTLOSER THERMO-HYGROMETER-SENSOR	98
14.	ENTSORGUNG	99
15.	CE-KONFORMITÄTSERKLÄRUNG.....	99
16.	GARANTIE & SERVICE.....	99

KOMPATIBEL MIT:



<https://proweatherlive.net>



<https://weathercloud.net>



<https://www.wunderground.com>



<https://awekas.at>

APP DOWNLOAD:



Weather Underground ist eine eingetragene Marke von The Weather Channel, LLC., sowohl in den Vereinigten Staaten als auch international. Das Weather Underground-Logo ist eine Marke von Weather Underground, LLC. Erfahren Sie mehr über Weather Underground unter www.wunderground.com

Apple und das Apple-Logo sind Marken von Apple Inc. und in den USA und anderen Ländern eingetragen. App Store ist eine Dienstleistungsmarke von Apple Inc. und in den USA und anderen Ländern eingetragen. Google Play und das Google Play-Logo sind Marken der Google Inc.

1. EINLEITUNG

Vielen Dank, dass Sie sich für diese W-LAN HD Wetterstation mit professionellem 7-in-1 Sensor entschieden haben. Dieses System kann die vollständigen Wetterinformationen auf dem HD-Bildschirm anzeigen und diese Wetterdaten an verschiedene Wetterserver übermitteln, auf die Sie zugreifen und Ihre Wetterdaten frei hochladen können. Dieses Produkt bietet professionellen Wetterbeobachtern oder ernsthaften Wetterliebhabern robuste Leistung mit einer Vielzahl von Optionen und Sensoren. Über den Webbrowser Ihres Handys oder PCs/Macs können Sie Ihre eigene lokale Vorhersage, die Höchst-/Tiefstwerte sowie Gesamt- und Durchschnittswerte für praktisch alle Wettervariablen an jedem Ort abrufen.

1.1 SCHNELLSTARTANLEITUNG

Die folgende Schnellstartanleitung enthält die notwendigen Schritte zur Installation und zum Betrieb der Wetterstation sowie zum Hochladen ins Internet, zusammen mit Verweisen auf die entsprechenden Abschnitte.

SCHRITT	BESCHREIBUNG	ABSCHNITT
1	Einschalten des 7-in-1 Multisensors	3.1.
2	Einschalten des Thermo-/Hygro-Sensors	3.2
2	Schalten Sie die Basisstation ein und verbinden Sie sie mit dem Multisensor und dem Thermo-/Hygro-Sensor	3.5
3	Datum und Uhrzeit an der Basisstation einstellen	3.5.2
4	Regen auf Null zurücksetzen	4.4.7.2
5	WI-FI konfigurieren	7.2
6	Registrieren und Hochladen auf Wetterserver	8

2. VOR DER INSTALLATION

2.1 AUSTESTEN

Bevor Sie Ihre Wetterstation fest installieren, empfehlen wir dem Anwender, die Wetterstation an einem leicht zugänglichen Ort zu betreiben. So können Sie sich mit den Funktionen der Wetterstation und den Kalibrierverfahren vertraut machen, um einen ordnungsgemäßen Betrieb vor der dauerhaften Installation sicherzustellen.

2.2 STANDORTWAHL

Bevor Sie den Multisensor installieren, beachten Sie bitte Folgendes:

1. Der Regenschirm muss alle paar Monate gereinigt werden
2. Vermeiden Sie Strahlungswärme, die von angrenzenden Gebäuden und Strukturen reflektiert wird. Idealerweise sollte der Multisensor in einem Abstand von 1,5 m zu einem Gebäude, einer Struktur, dem Boden oder der Dachspitze installiert werden.
3. Wählen Sie einen sonnigen Platz in freier Fläche, der nicht durch Regen, Wind oder Wolken beeinträchtigt wird.
4. Die Übertragungreichweite zwischen dem Multisensor und der Basisstation kann bei Sichtverbindung bis zu 100 m betragen, vorausgesetzt, es befinden sich keine störenden Hindernisse dazwischen oder in der Nähe, wie z. B. Bäume, Türme oder Hochspannungsleitungen. Prüfen Sie die Qualität des Empfangssignals, um einen guten Empfang sicherzustellen.
5. Haushaltsgeräte wie Kühlschrank, Beleuchtung, Dimmer können elektromagnetische Störungen (EMI) verursachen, während Hochfrequenzstörungen (RFI) von Geräten, die im gleichen Frequenzbereich arbeiten, Signalaussetzer verursachen können. Wählen Sie einen Standort, der mindestens 1-2 Meter von diesen Störquellen entfernt ist, um einen optimalen Empfang zu gewährleisten.

3. AUFBAU DES MULTISENSORS

3.17-IN-1 FUNKSENSOR

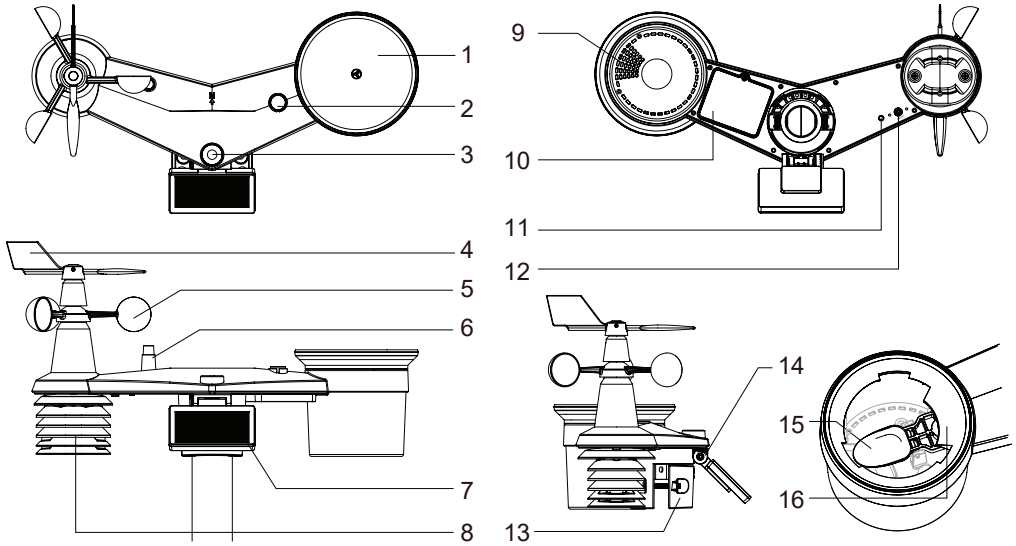

- | | | |
|--------------------|---|---|
| 1. Regensammler | 7. Solarpanel | 12. [RESET] -Taste |
| 2. Balance-Anzeige | 8. Strahlungsschutz und Thermo-Hygro-Sensor | 13. Montageklammer |
| 3. UVI/Lichtsensor | 9. Abflusslöcher | 14. Einstellbares Scharnier des Solarpanels |
| 4. Windfahne | 10. Batteriefachabdeckung | 15. Kippbehälter |
| 5. Windschalen | 11. Rote LED-Anzeige | 16. Regensensor |
| 6. Antenne | | |

3.1.1 WINDFAHNE INSTALLIEREN

(a) Richten Sie die flache Fläche auf der Windfahnenwelle auf die flache Fläche der Windfahne aus und schieben Sie die Windfahne auf die Welle, siehe Foto unten. (b) Ziehen Sie die Stellschraube mit einem Präzisionsschraubendreher fest.

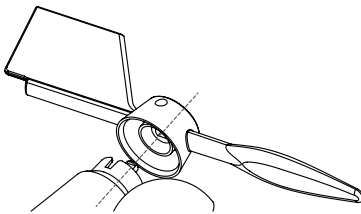

Schritt 1

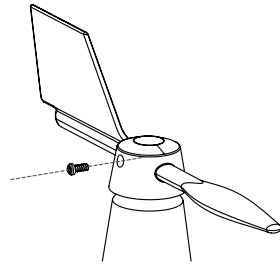

Schritt 2

3.1.2 TRICHTER DES REGENMESSERS INSTALLIEREN

Bringen Sie den Trichter des Regenmessers an und drehen Sie ihn im Uhrzeigersinn, um den Trichter an den Sensor zu befestigen

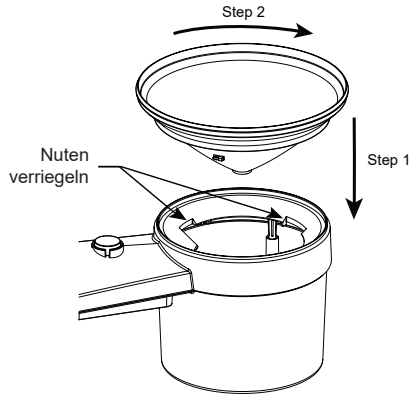

3.1.3 BATTERIEN EINSETZEN

- Lösen Sie die Schraube der Batteriefachabdeckung an der Unterseite des Funksensors und entfernen Sie die Abdeckung.
2. Setzen Sie 3 Stück Batterien vom Typ AA (nicht-wiederaufladbar) entsprechend der angegebenen +/- Polarität.
 3. Setzen Sie die Abdeckung wieder auf und ziehen Sie die Schraube wieder an.
 4. Die rote LED-Funktionsleuchte auf der Rückseite des Sensors leuchtet auf und blinkt nun alle 12 Sekunden.

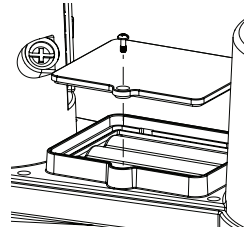

HINWEIS:

- VERWENDEN Sie NUR nicht-wiederaufladbare Batterien.
- Verwenden Sie KEINE Batterien verschiedener Typen oder Kapazitäten.

3.1.4 EINSTELLEN DES SOLARPANELS

Der Neigungswinkel des Solarmoduls kann vertikal von 0 bis 15°, 30°, 45° oder 60° eingestellt werden, je nachdem, in welcher Gegend Sie wohnen. Für eine optimale Leistungsabgabe das ganze Jahr über stellen Sie bitte den Neigungswinkel ein, der Ihrem Breitengrad am nächsten kommt – z.B.:

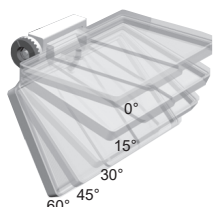
Standort (Breitengrad, Längengrad)	Neigungswinkel des Solarmoduls	
Hamburg (53.558, 9.7874)	60°	
Chicago (42.1146, -88.0464)	45°	
Houston (29.7711, -95.3552)	30°	
Bangkok (14.2752, 100.5684)	15°	
Sydney (-33.5738, 151.3053) *	30°	

*Bei Sensoren, die in der südlichen Hemisphäre installiert werden, müssen die Sonnenkollektoren nach Norden ausgerichtet sein.

Schritt 1: Lösen Sie die Schraube leicht.

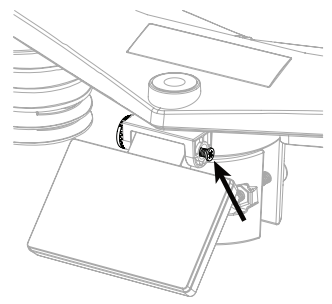

Schritt 2: Lösen Sie die Schraube soweit, bis sich das Zahnrad auf der gegenüberliegenden Seite aus der Sperreposition gelöst hat.

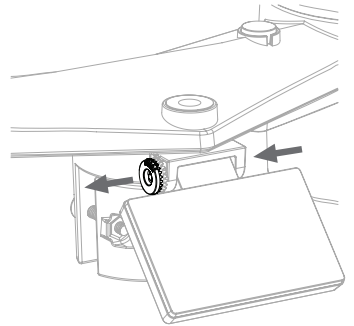

Schritt 3: Stellen Sie den vertikalen Winkel des Solarmoduls (0°, 15°, 30°, 45°, 60°) entsprechend dem Breitengrad Ihres Standorts ein.

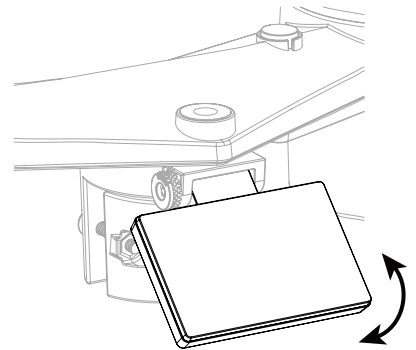



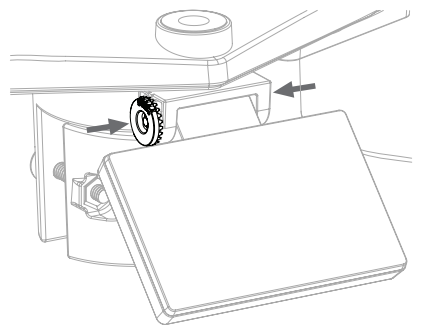



Schritt 4: Setzen Sie das Zahnrad ein und ziehen Sie die Schraube an, bis das Zahnrad sicher eingerastet ist.

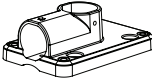
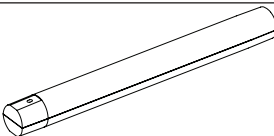

3.1.5 MONTAGESTANGE INSTALLIEREN

3.1.6 MONTAGE-KIT

		
1. Montagesockel x 1	2. Montageklemme x 1	3. Kunststoffstange x 1
		
4. Schrauben x 4	5. Sechskantmutter x 4	6. Unterlegscheiben x 4
		
7. Schraube x 1	8. Sechskantmutter x 1	9. Gummibeläge x 4

3.1.7 MONTAGE-KIT ZUSAMMENBAUEN

1. Befestigen Sie die Kunststoffstange mit dem Montagesockel, der Montageklemme, den Unterlegscheiben, Schrauben und Muttern an einen festen Mast. Nachfolgend in dieser Reihenfolge 1a, 1b, 1c:

1a. Stecken Sie die Kunststoffstange in das Loch des Montagesockels und befestigen Sie ihn mit der Schraube und der Mutter.

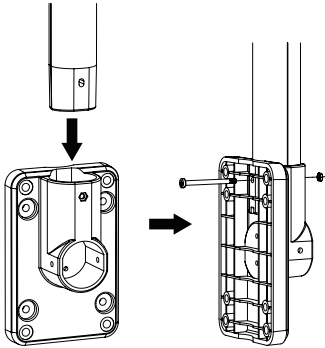

1c. Befestigen Sie den Montagesockel und die Klemme zusammen mit 4 langen Schrauben und Muttern an einen festen Mast.

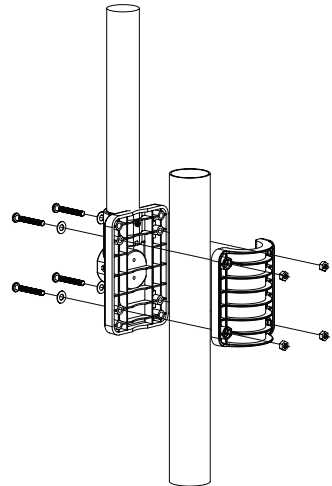

1b. Bringen Sie 2 Gummibeläge an der Montageklemme an.

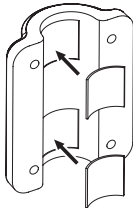

2. Bringen Sie 4 Gummibeläge an den Innenseiten des Montagesockels und der Klemme des Sensors an und befestigen Sie sie locker.
3. Setzen Sie den Sensor auf die Montagestange auf und richten Sie ihn nach Norden aus, bevor Sie die Schrauben anziehen.

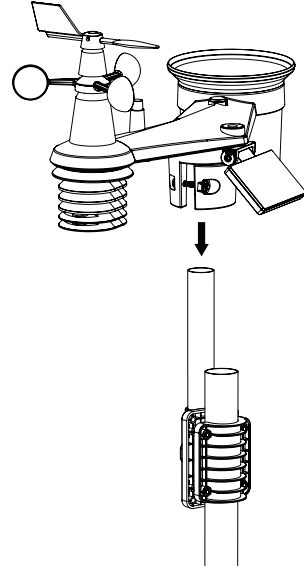
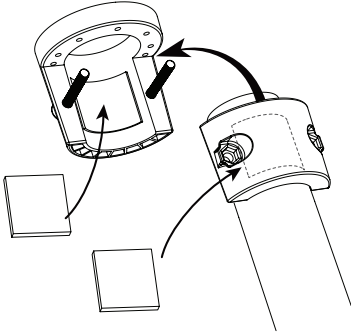

3.1.8 AUSRICHTUNG

Installieren Sie den 7-in-1 Multisensor an einem frei zugänglichen Ort ohne Hindernisse über und um den Sensor herum, um eine genaue Regen- und Windmessung zu ermöglichen. Suchen Sie die Nordmarkierung (N) auf der Oberseite des Multisensors. Richten Sie die Markierung nach der endgültigen Installation mit einem Kompass oder GPS auf Norden aus.

Verwenden Sie die Balance-Anzeige (Wasserwaage) auf dem Multisensor, um sicherzustellen, dass der Multisensor vollständig waagrecht ist, um eine korrekte Messung durch Regenmesser, UV- und Lichtintensitätssensor zu gewährleisten.

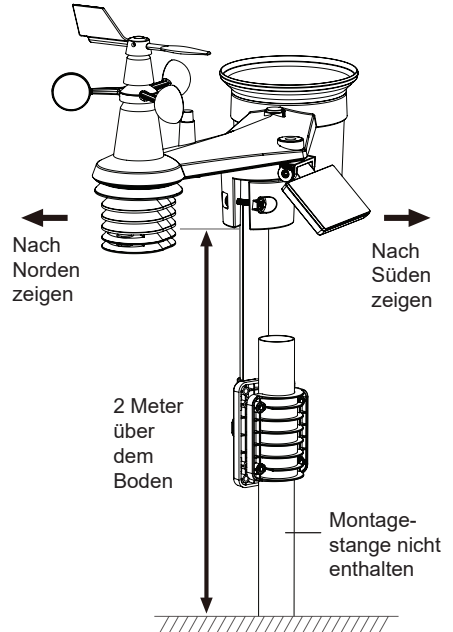

3.2 THERMO-/HYGRO-FUNKSENSOR

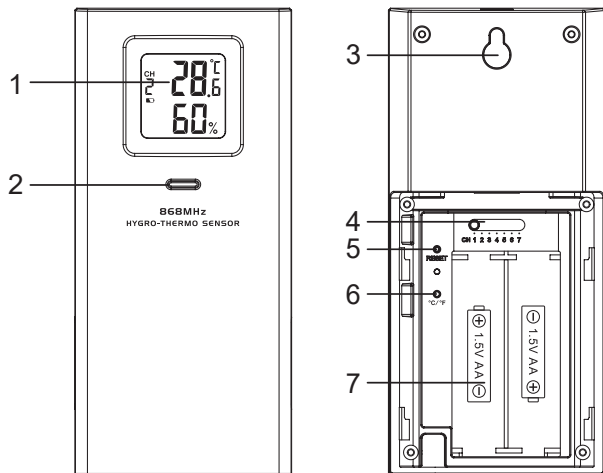

1. LCD-Bildschirm
2. LED für den Übertragungsstatus
3. Wandhalterung
4. [CHANNEL]-Schiebeschalter
5. [RESET]
6. [°C / °F]
7. Batteriefach

3.2.1 INSTALLATION EINES DRAHTLOSEN THERMO-HYGROSENSORS FÜR INNENRÄUME

1. Entfernen Sie die Batteriefachabdeckung des Sensors.
2. Stellen Sie mit dem Kanalschiebeschalter die Kanalnummer für den Sensor ein (z. B. Kanal 1)
3. Legen Sie 2 x Batterien der Größe AA entsprechend den Polaritätsangaben auf dem Batteriefach ein und schließen Sie das Batteriefach wieder.
4. Der Sensor befindet sich im Synchronisationsmodus und kann innerhalb der nächsten Minuten mit der Basisstation verbunden werden. Die LED für den Übertragungsstatus blinkt.

HINWEIS:

- Wenn Sie den Sensorkanal neu zuordnen müssen, schieben Sie den Kanalschiebeschalter auf die neue Kanalposition. Damit die neue Kanalnummer wirksam wird, drücken Sie die Taste [RESET] am Sensor.
- Setzen Sie den Sensor nicht direktem Sonnenlicht, Regen oder Schnee aus.

3.3 OPTIONALER SENSOR

Die Wetterstation arbeitet mit den folgenden optionalen Sensoren zusammen:

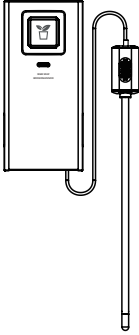
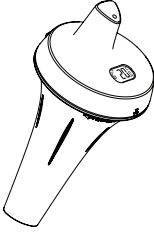
MODELL	7009971	7009972	7009973
KANALANZAHL	7		
BESCHREIBUNG	Thermo-Hygrosensor	Bodenfeuchte- und Temperatursensor	Thermometer für Whirlpool und Pool
BILD			

3.4 EMPFEHLUNG FÜR EINE OPTIMALE DRAHTLOSE ÜBERTRAGUNG

Störsignale der Umgebung oder eine zu große Entfernung bzw. Hindernisse zwischen dem Sensor und der Basisstation können die reibungslose drahtlose Kommunikation beeinträchtigen.

1. Elektromagnetische Störungen - diese können von Maschinen, Geräten, Beleuchtung, Dimmern und Computern usw. erzeugt werden. Halten Sie daher Ihre Basisstation 1 bis 2 Meter von diesen Objekten entfernt.
2. Funkstörung - wenn Sie andere Geräte haben, die auf den Frequenzen 868, 915, oder 917 MHz senden, kann die Verbindung unterbrochen werden. Bitte positionieren Sie Ihren Sensor oder Ihre Basisstation neu, um das Problem der Signalunterbrechung zu vermeiden.
3. Entfernung. Mit erhöhter Entfernung tritt ganz natürlich auch Leistungsverlust ein. Dieses Gerät ist für eine Sichtverbindung von bis zu 100 m (in störungsfreier Umgebung und ohne Barrieren) ausgelegt. In der Regel erhalten Sie jedoch bei einer realen Installation eine maximale Reichweite von 30 m, die auch das Passieren von Hindernissen einschließt.
4. Hindernisse. Funksignale werden durch Metallbarrieren wie Aluminiumverkleidungen blockiert. Wenn Sie eine Metallverkleidung am Haus haben, richten Sie den Multisensor und die Basisstation so aus, dass sie sich in einer freien Sichtlinie durch ein Fenster befinden.

Die folgende Tabelle zeigt typische Signalverluste bei der Überwindung unterschiedlicher Hindernisse

MATERIALIEN	REDUZIERUNG DER SIGNALSTÄRKE
Glas (unbehandelt)	10 ~ 20%
Holz	10 ~ 30%
Gipskarton / Trockenbau	20 ~ 40%
Ziegelstein	30 ~ 50%
Isolierung aus Folie	60 ~ 70%
Betonwand	80 ~ 90%
Aluminium Verkleidung	100%
Metallwand	100%

Bemerkungen: RF-Signalreduzierung als Referenz.

3.5 BASISSTATION

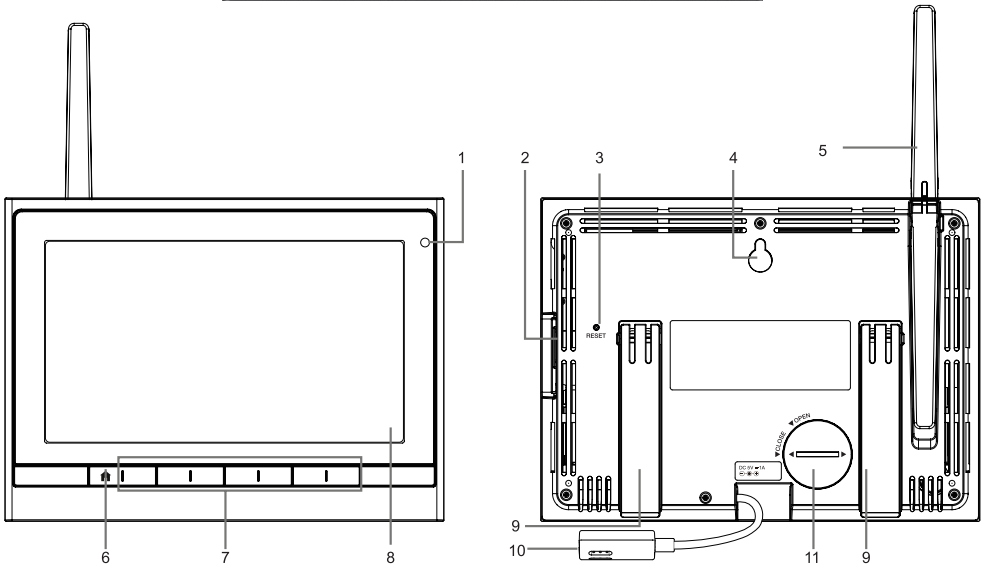

- | | | |
|----------------------------|-------------------|---------------------------|
| 1. Umgebungslicht-Detektor | 5. Antenne | 9. Standfuß |
| 2. USB-Anschluss | 6. Taste [HOME] | 10. Stromanschlussbuchse |
| 3. [RESET] -Taste | 7. Funktionstaste | 11. Batteriefachabdeckung |
| 4. Wandhalterung | 8. Bildschirm | |

3.5.1 BACKUP-BATTERIE INSTALLIEREN UND EINSCHALTEN

1. Installieren Sie die CR2032-Backup-Batterie
2. Nutzen Sie den mitgelieferten Adapter, um die Basisstation über die Stromanschlussbuchse an das Stromnetz anzuschließen.

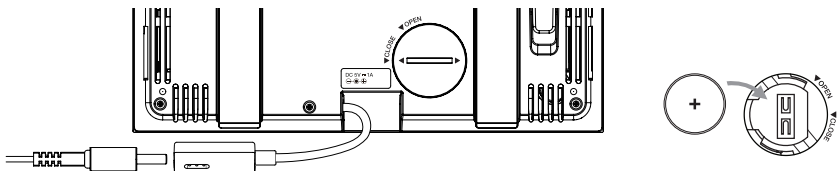



HINWEIS:

- Wenn nach dem Anschluss des Netzteils nichts auf dem LCD angezeigt wird, die [RESET]-Taste mit einem spitzen Gegenstand drücken.
- Mittels Backup-Batterie können Uhrzeit und Datum gesichert werden.
- Bitte entfernen Sie die Backup-Batterie immer, wenn das Gerät eine Zeit lang nicht benutzt wird. Bitte beachten Sie, dass bestimmte Einstellungen, wie z. B. die Uhr, die Benachrichtigungseinstellungen und die Aufzeichnungen im Speicher des Geräts, auch bei Nichtbenutzung des Geräts die Backup-Batterie belasten.

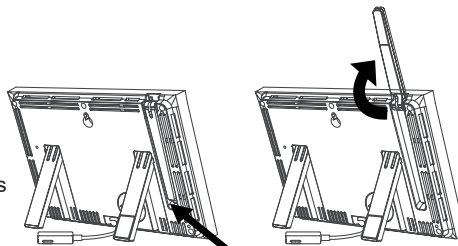

3. Klappen Sie die Antenne auf der Rückseite aus

3.5.2 BASISSTATION EINRICHTEN

Nach der Erstinbetriebnahme der Basisstation muss eine Grundauswahl vorgenommen werden.



NOTE

Erscheint nach der Inbetriebnahme der Basisstation keine Anzeige, so können Sie die [RESET]-Taste mit einem spitzen Gegenstand drücken.

4. FUNKTIONEN UND BEDIENUNG DER BASISSTATION

4.1 STARTBILDSCHIRM

Sobald die Basisstation mit dem 7-in-1-Multisensor und dem Thermo-Hygrometer-Sensor gekoppelt ist, werden alle Wetterinformationen auf dem Bildschirm angezeigt, wie unten dargestellt:







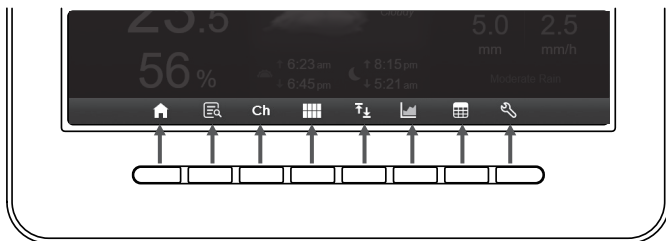



4.2 BILDSCHIRM-TASTEN

Wenn der Startbildschirm angezeigt wird, können Sie [HOME] oder eine andere Taste auf der Vorderseite drücken, um die Tastenfunktionssymbole wie unten dargestellt anzuzeigen.



SYMBOL	BESCHREIBUNG
	Home-Taste Drücken Sie diese Taste jederzeit, um zum Startbildschirm zurückzukehren.
	Erweitern-Taste Drücken Sie diese Taste, um den Detailbildschirm anzuzeigen.
	Kanal-Taste Drücken Sie diese Taste, um zwischen Innenraum- und Kanalmesswerten umzuschalten.
	Übersichtstaste Drücken Sie diese Taste, um am Bildschirm Innen / Außen und die Kanalübersicht anzuzeigen.
	Max / Min Datensatz-Taste Drücken Sie diese Taste, um den Bildschirm mit den Max/Min-Datensätzen anzuzeigen.
	History-Taste Drücken Sie diese Taste, um den Bildschirm für die Verlaufsdaten anzuzeigen.
	Aufzeichnungstaste für Datensätze Drücken Sie diese Taste, um den Bildschirm für die Aufzeichnungen anzuzeigen.
	Einstellungstaste Drücken Sie diese Taste, um den Einstellungsbildschirm anzuzeigen.

WEITERE FUNKTIONSTASTEN ZUR EINSTELLUNG

SYMBOL	BESCHREIBUNG
	Hoch-Taste Drücken Sie diese Taste, um die obere Zeile oder den oberen Punkt auszuwählen.
	Runter-Taste Drücken Sie diese Taste, um die untere Zeile oder den unteren Punkt auszuwählen.
	Links-Taste Drücken Sie diese Taste, um eine Spalte oder ein Element auf der linken Seite auszuwählen.
	Rechts-Taste Drücken Sie diese Taste, um eine Spalte oder ein Element auf der rechten Seite auszuwählen.
	+ Taste Drücken Sie diese Taste, um den Wert zu erhöhen oder zu einer anderen Option zu wechseln
	- Taste Drücken Sie diese Taste, um den Wert zu verringern oder zu einer anderen Option zu wechseln
	Bestätigen-Taste Drücken Sie diese Taste, um die Aktion zu bestätigen
	Suchen-Taste Drücken Sie diese Taste, um das Suchfeld in der Datensatztafel zu öffnen
	Löschen-Taste Drücken Sie diese Taste, um den ausgewählten Datensatz zu löschen

⚠ HINWEIS:

Der Anzeigebildschirm ist KEIN Touchscreen, drücken Sie nicht auf den Bildschirm.

4.3 BILDSCHIRMANZEIGEN

4.3.1 STARTBILDSCHIRM

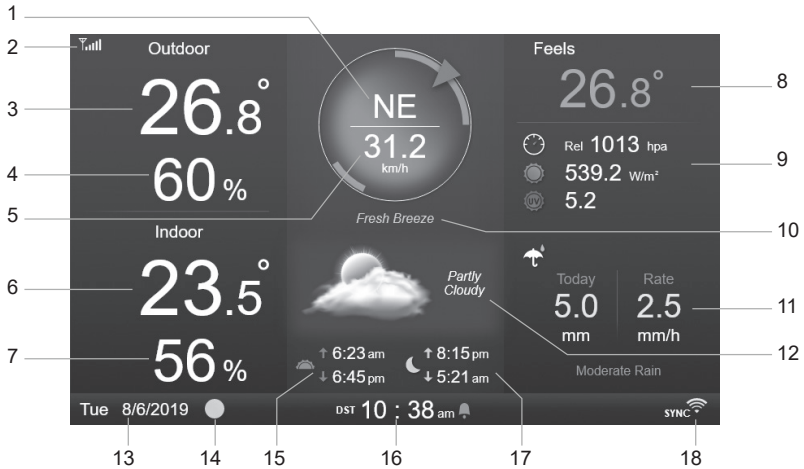

- | | |
|--|--|
| 1. Windrichtung | 11. Niederschlagsmenge und Regenrate |
| 2. Signalstärkesymbol des 7-in-1-Sensors | 12. Wettervorhersage & Mondphase |
| 3. Außentemperatur | 13. Datum |
| 4. Außenluftfeuchtigkeit | 14. Mondphase |
| 5. Windgeschwindigkeit | 15. Sonnenaufgang/Sonnenuntergang |
| 6. Innenraum- oder [Kanal]-Temperatur | 16. Zeit |
| 7. Innenraum oder [Kanal]-Luftfeuchtigkeit | 17. Zeit für Mondaufgang/Monduntergang |
| 8. Gefühlte Temperatur (Feels like) | 18. WI-FI-Verbindung und Zeitsynchronisationsanzeige |
| 9. Baro-Druck, UVI und Lichtintensität | |
| 10. Windgeschwindigkeitslevel | |

4.3.2 DETAILS BILDSCHIRM

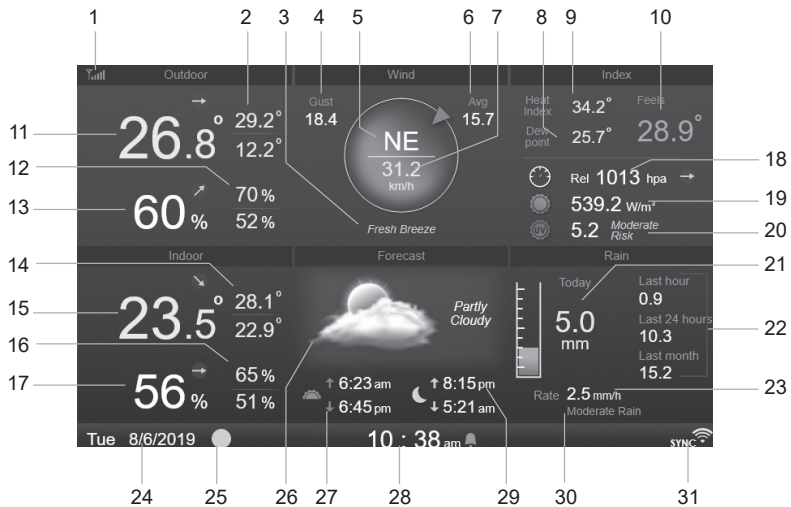

1. Signalstärkesymbol des 7-in-1-Sensors
2. Außentemperatur Max/Min
3. Windgeschwindigkeitslevel
4. Windböe
5. Windrichtung
6. 10 Minuten durchschnittliche Windgeschwindigkeit
7. Aktuelle Windgeschwindigkeit
8. Taupunkt
9. Hitzeindex / Windchill
10. Gefühlte Temperatur (Feels like)
11. Innentemperatur
12. Außenluftfeuchtigkeit Max/Min
13. Innenluftfeuchtigkeit
14. Innen- oder Außen (CH) Max/Min-Temperatur
15. Innen- oder Außen (CH) Temperatur
16. Innen- oder Außen (CH) Max/Min-Luftfeuchtigkeit
17. Innen- oder Außen (CH) Luftfeuchtigkeit
18. Baro-Druck
19. Lichtintensität
20. UV-Index und Belastungsniveau
21. Heutige Niederschlagsmenge
22. Niederschlag der letzten Stunde, der letzten 24 Stunden und des letzten Monats
23. Regenrate
24. Datum
25. Mondphase
26. Wettervorhersage
27. Sonnenaufgang/Sonnenuntergang
28. Aktuelle Uhrzeit
29. Zeit für Mondaufgang/Monduntergang
30. Pegel der Regenrate
31. WI-FI-Verbindung und Zeitsynchronisationsanzeige

4.3.3 ÜBERSICHTSBILDSCHIRM



- 1. Signalstärke-Symbol des Innen / Außen-Sensors
- 2. Innen / Außen Symbolbeschriftung
- 3. Signalstärke-Symbol von Kanal 1
- 4. Kanal 1 Symbolbeschriftung
- 5. Innen- / Außentemperatur
- 6. Innen- / Außenluftfeuchtigkeit
- 7. Anzeige: Kein Sensor verbunden
- 8. Pool-Sensor-Symbol (optionaler Sensor)
- 9. Wassertemperatur (optionaler Sensor)
- 10. Bodentemperatur (optionaler Sensor)
- 11. Symbol Bodensensor (optionaler Sensor)
- 12. Bodenfeuchte (Option Sensor)
- 13. Datum
- 14. Mondphase
- 15. Aktuelle Uhrzeit
- 16. WI-FI-Verbindung und Zeitsynchronisationsanzeige

Auf dem Bildschirm werden alle Temperatur- und Luftfeuchtigkeitsmesswerte der angeschlossenen Sensoren verschiedener Kanäle angezeigt, einschließlich der Messwerte des Multisensors; mit der Taste können Sie zwischen der Außen - und Innentemperatur in der linken oberen Ecke umschalten.

4.4 MERKMALE DER BASISSTATION

4.4.1 WETTERVORHERSAGE

Es gibt 6 verschiedene Wettervorhersagesymbole, nämlich Sonnig, Teilweise bewölkt, Bewölkt, Regnerisch, Stürmisch, Verschneit. Basierend auf der Änderungsrate des atmosphärischen Drucks sagt die Wetterstation die Wetterbedingungen der kommenden 12-24 Stunden in einem Radius von 30-50 km (19-31 Meilen) voraus

Sonnig	teilweise bewölkt	bewölkt	Regen	Regen/Sturm	Schnee

















HINWEIS:

- Die Wettervorhersage auf der Basis von Luftdruckänderungen ist etwa 60 bis 75 % genau. Bitte informieren Sie sich über Wetterprogramme für eine professionelle Wettervorhersage.
- Die Wettervorhersage spiegelt die Wetterlage für die nächsten 12~24 Stunden, spiegelt aber nicht unbedingt die gegenwärtige Lage wieder.
- Die Wettervorhersage für **SCHNEE** basiert nicht auf dem atmosphärischen Druck, sondern auf der Temperatur des gegenwärtigen Kanals. Sinkt die Außentemperatur auf unter -3° C (26° F), wird der Wettersymbol für **SCHNEE** auf dem Display angezeigt.

4.4.2 MONDPHASE

Die Mondphase ist abhängig von Zeit, Datum und Zeitzone. Die folgende Tabelle erklärt die Mondphasen-Symbole für die Nord- und Südhalbkugel.

Bitte lesen Sie den Abschnitt **AUSRICHTEN DES 7-IN-1-SENSORS NACH SÜDEN**, wie Sie die Einstellungen für die südliche Hemisphäre vornehmen.

Nördliche Hemisphäre	Mondphase	Südliche Hemisphäre
	Neumond	
	Zunehmender Sichelmond	
	Erstes Viertel	
	Zunehmender Mond	
	Vollmond	
	Zunehmender Mond	
	Drittes Viertel	
	Zunehmender Sichelmond	

4.4.3 TRENDINDIKATOR

Die Trendanzeige zeigt den Trendwechsel für die nächsten Minuten an. Diese Symbole werden im Bereich Temperatur, Luftfeuchtigkeit und Luftdruck während des Detailbildschirms angezeigt.

steigend	beständig	sinkend
		

4.4.4 DRAHTLOSER SIGNALEMPFANG

Die Antenne zeigt die Empfangsqualität des Funksignals vom Sensor an.

No Sensor	Signalsuche	Starkes Signal	Schwaches Signal	Signal verloren
				

Das Symbol zeigt 5 Balken an, wenn das Signal gut ist, und keinen Balken, wenn das Signal vollständig verloren ist. Wenn das Signal schwach ist oder verloren geht, stellen Sie die Basisstation oder den Multisensor für einen besseren Signalempfang woanders auf. Bitte beachten Sie den Abschnitt 3.6.

4.4.5 STATUS DER W-LAN VERBINDUNG

W-LAN wird getrennt	W-LAN verbunden	W-LAN verbunden mit Sync
		

4.4.6 GEFÜHLTE TEMPERATUR UND INDEX

GEFÜHLTE TEMPERATUR (FEELS LIKE)

Die gefühlte Temperatur beschreibt, wie sich die Außentemperatur anfühlen wird. Es handelt sich um eine kollektive Mischung aus dem Windkühl-Faktor (18°C oder niedriger) und dem Hitzeindex (26°C oder höher). Bei Temperaturen im Bereich zwischen 18,1°C und 25,9°C, wo sowohl Wind als auch Luftfeuchtigkeit die Temperatur weniger stark beeinflussen, zeigt das Gerät die tatsächlich gemessene Außentemperatur als Feels Like Temperature an.

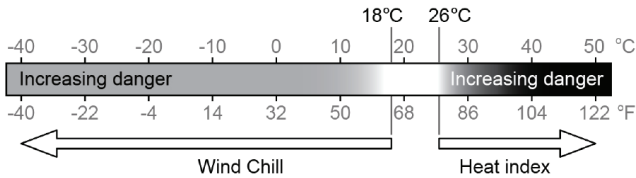

HITZE-INDEX (HEAT INDEX)

Der Hitze-Index wird durch die Temperatur- und Luftfeuchtigkeitsdaten des 7-in-1 Multisensors bestimmt, wenn die Temperatur zwischen 26°C und 50°C liegt.

Hitzeindex-Bereich	Warnung	Erklärung
27° C bis 32° C (80° F bis 90° F)	Vorsicht	Möglichkeit einer Hitze kollaps
33° C bis 40° C (91° F bis 105° F)	Besondere Vorsicht	Möglichkeit einer Hitze-Dehydrierung
41° C to 54° C (106° F to 129° F)	Gefahr	Hitze kollaps wahrscheinlich
≥ 55° C (≥ 130° F)	Extreme Gefahr	Hohes Risiko von Dehydrierung/ Sonnenstich

WINDKÜHLE (WIND CHILL)

Eine Kombination der Temperatur- und Windgeschwindigkeitsdaten des 7-in-1 Funksensors bestimmt den aktuellen Windkühlfaktor. Die Windkühle-Zahlen sind immer niedriger als die Lufttemperatur für Windwerte, bei denen die angewandte Formel gültig ist (d.h. aufgrund der Beschränkung der Formel kann eine tatsächliche Lufttemperatur von mehr als 10°C bei einer Windgeschwindigkeit unter 9km/h zu einer fehlerhaften Windchill-Anzeige führen).

TAUPUNKT (DEWPOINT)

- Der Taupunkt ist die Temperatur, unter der Wasserdampf in der Luft bei konstantem Luftdruck mit der gleichen Geschwindigkeit in flüssiges Wasser kondensiert mit der er verdampft. Das kondensierte Wasser wird als Tau bezeichnet, wenn es sich auf einer festen Oberfläche bildet.
- Die Taupunkt-Temperatur wird durch die Temperatur- und Luftfeuchtigkeitsdaten vom 7-in-1 Multisensor bestimmt.

4.4.7 REGEN-ANZEIGE

Die Niederschlagsmenge wird in der Regel als Tagessumme und Regenrate (geschätzte Niederschlagsmenge pro Stunde) angegeben.

4.4.7.1 DEFINITION

Die Regenrate ist definiert als die in den letzten 10 Minuten gemessene Niederschlagsmenge, multipliziert mit sechs. Dies wird auch als momentane Regenmenge pro Stunde bezeichnet.

Today beziffert die Regenmenge seit Mitternacht (Anbruch des neuen Tages).

Last hour beziffert die gesamte Regenmenge der letzten Stunde.

Last 24 hours beziffert die gesamte Regenmenge der letzten 24 Stunden.

Last month beziffert die gesamte Regenmenge des letzten Monats.

4.4.7.2 NIEDERSCHLAGSMENGE ZURÜCKSETZEN

Während der Installation des 7-in-1-Multisensors können fehlerhafte Messwerte auftreten. Sobald die Installation abgeschlossen ist und korrekt funktioniert, ist es ratsam, alle Daten zu löschen und neu zu beginnen. Bitte lesen Sie 4.9.8.1 ALLE DATEN LÖSCHEN.

4.4.8 BAROMETRISCHER DRUCK

Der atmosphärische Druck ist der Druck an jedem Ort der Erde, der durch das Gewicht der darüber befindlichen Luftsäule verursacht wird. Ein atmosphärischer Druck bezieht sich auf den durchschnittlichen Druck und nimmt mit zunehmender Höhe allmählich ab. Meteorologen verwenden Barometer, um den Luftdruck zu messen. Da der absolute atmosphärische Druck mit der Höhe abnimmt, korrigieren Meteorologen den Druck relativ zu den Bedingungen auf Meereshöhe. Daher kann Ihr ABS-Druck in einer Höhe von 300 m 1000 hPa anzeigen, der REL-Druck beträgt jedoch 1013 hPa (bei klarem Wetter).

Um den genauen REL-Druck für Ihr Gebiet zu erhalten, konsultieren Sie Ihr lokales offizielles Observatorium oder überprüfen Sie eine Wetter-Website im Internet für Echtzeit-Barometerbedingungen und stellen Sie dann den relativen Druck in der KALIBRIERUNGSEINSTELLUNG ein (Abschnitt 4.9.7).

4.4.9 WINDGESCHWINDIGKEIT UND -RICHTUNG

Der Windbereich zeigt die Windgeschwindigkeit (Böen oder Durchschnitt), die aktuelle Windrichtung, die vorherrschenden Windrichtungen (über die letzten 5 Minuten) und die Windgeschwindigkeitsebene in der Kompass-Hintergrundfarbe an.

Die Windgeschwindigkeit ist definiert als die durchschnittliche Windgeschwindigkeit, die im aktualisierten Zeitraum von 12 Sekunden gemessen wurde.

Durchschnittlicher Wind (im Detailbildschirm 4.3.2) ist der Durchschnitt von 10 Minuten Windgeschwindigkeitsaufzeichnung.

Windböe ist definiert als die Spitzenwindgeschwindigkeit, die im Aktualisierungszeitraum von 12 Sekunden gemessen wird.

Die Beaufort-Skala ist eine internationale Skala für Windgeschwindigkeiten von 0 (ruhig) bis 12 (Hurrikan-Stärke) Die Beaufort-Skala ist wie folgt definiert:

Beaufort-Skala	Beschreibung	Windgeschwindigkeit	Landbedingung
0	ruhig	< 1 km/h	ruhig ruhig, Rauch steigt senkrecht auf
		< 1 mph	
		< 1 Knoten	
		< 0,3 m/s	
1	leichte Luftbewegung	1,1 ~ 5 km/h	Die Rauchdrift zeigt die Windrichtung an. Blätter und Windfahnen sind stationär.
		1 ~ 3 mph	
		1 ~ 3 Knoten	
		0,3 ~ 1,5 m/s	
2	schwache Brise	6 ~ 11 km/h	Luftzug auf der Haut. Blätter rascheln. Windfahnen beginnen sich zu bewegen.
		4 ~ 7 mph	
		4 ~ 6 Knoten	
3	sanfte Brise	1,6 ~ 3,3 m/s	Blätter und kleine Zweige ständig in Bewegung, leichte Fahnen ausgefahren.
		12 ~ 19 km/h	
		8 ~ 12 mph	
		7 ~ 10 Knoten	
4	Moderate Brise	3,4 ~ 5,4 m/s	Staub und loses Papier werden angehoben, kleine Äste bewegen sich.
		20 ~ 28 km/h	
		13 ~ 17 mph	
5	Frische Brise	11 ~ 16 Knoten	Äste mittlerer Größe bewegen sich. Kleinere belaubte Bäume beginnen zu schwanken.
		5,5 ~ 7,9 m/s	
		29 ~ 38 km/h	
		18 ~ 24 mph	
		17 ~ 21 Knoten	
		8,0 ~ 10,7 m/s	

Beaufort-Skala	Beschreibung	Windgeschwindigkeit	Landbedingung
6	starke Brise	39 ~ 49 km/h	Größere Äste in Bewegung. Pfeifen in Oberleitungen. Die Verwendung eines Regenschirms wird schwieriger. Leere Plastikbehälter kippen um.
		25 ~ 30 mph	
		22 ~ 27 Knoten	
		10,8 ~ 13,8 m/s	
7	Starker Wind	50 ~ 61 km/h	Ganze Bäume in Bewegung. Es bedurfte einer Anstrengung, um gegen den Wind zu gehen.
		31 ~ 38 mph	
		28 ~ 33 Knoten	
		13,9 ~ 17,1 m/s	
8	Orkan	62 ~ 74 km/h	Einige Bauzweige brechen. Autos fahren auf der Straße. Der Fortschritt zu Fuß wird ernsthaft behindert
		39 ~ 46 mph	
		34 ~ 40 Knoten	
		17,2 ~ 20,7 m/s	
9	starker Orkan	75 ~ 88 km/h	Einige Baumäste brechen ab und einige kleinere Bäume knicken um. Baustellen-/ vorübergehende Schilder und Barrikaden stürzen um.
		47 ~ 54 mph	
		41 ~ 47 Knoten	
		20,8 ~ 24,4 m/s	
10	Sturm	89 ~ 102 km/h	Bäume werden abgebrochen oder entwurzelt, strukturelle Schäden sind wahrscheinlich.
		55 ~ 63 mph	
		48 ~ 55 Knoten	
		24,5 ~ 28,4 m/s	
11	heftiger Sturm	103 ~ 117 km/h	Weitgreifende Vegetations- und Bauschäden wahrscheinlich
		64 ~ 73 mph	
		56 ~ 63 Knoten	
		28,5 ~ 32,6 m/s	
12	Hurrikan-Stärke	≥ 118 km/h	Weitgreifende Vegetations- und Bauschäden Trümmer und ungesicherte Gegenstände werden herumgeschleudert.
		≥ 74 mph	
		≥ 64 Knoten	
		≥ 32,7m/s	

4.4.9.1 WINDGESCHWINDIGKEITSLABEL

Die Windgeschwindigkeitsstufe basiert auf der Beaufort-Skala als Tabelle unterhalb des Kompasses. Die Hintergrundfarbe des Kompasses ändert sich je nach Windgeschwindigkeitsstufe.



Beaufort	0 ~ 2	3 ~ 4	5 ~ 6	7 ~ 8	9 ~ 10	11 ~ 12
Geschwindigkeit	0 ~ 11 km/h	12 ~ 28 km/h	29 ~ 49km/h	50 ~ 74 km/h	75 ~ 102 km/h	≥ 103 km/h
Farbe des Kompasses	Blau	Grün	Grün/Gelb	Gelb	Orange	Rot

4.4.10 UV-INDEX & LICHTINTENSITÄT

Die Basisstation zeigt Lichtintensität und UV-Index an.

Die US EPA definiert den UVI wie folgt:

UVI	Einstufung	Kommentar
0-2	niedrig	Ein UV-Index von 0 bis 2 bedeutet für den Durchschnittsmenschen eine geringe Gefahr durch die UV-Strahlen der Sonne
3-5	Medium	Ein UV-Index von 3 bis 5 bedeutet ein mäßiges Risiko für Schäden durch ungeschützte Sonneneinstrahlung
6-7	Hoch	Ein UV-Index von 6 bis 7 bedeutet ein hohes Risiko für Schäden durch ungeschützte Sonneneinstrahlung. Schutz gegen Haut- und Augenschäden ist erforderlich.
8-10	Sehr hoch	Ein UV-Index von 8 bis 10 bedeutet ein sehr hohes Risiko für Schäden durch ungeschützte Sonneneinstrahlung. Treffen Sie besondere Vorsichtsmaßnahmen, denn ungeschützte Haut und Augen werden geschädigt und können schnell zu Verbrennungen führen.
11-16	Extrem	Ein UV-Index von 11 oder mehr bedeutet ein extremes Risiko für Schäden durch ungeschützte Sonneneinstrahlung. Treffen Sie alle Vorsichtsmaßnahmen, da ungeschützte Haut und Augen in Minutenschnelle zu Verbrennungen führen können.

4.4.11 SONNENAUFGANG SONNENUNTERGANG / MONDAUFGANG MONDUNTERGANG

Die Basisstation berechnet die Sonnenaufgangs-, Sonnenuntergangs-, Mondaufgangs- und Monduntergangszeiten Ihres Standorts, basierend auf der von Ihnen eingegebenen Zeitzone, dem Längen- und Breitengrad. Wenn das Feld Sommerzeit auf AUTO eingestellt ist, werden diese Zeiten während der Sommerzeit automatisch um eine Stunde nach vorne verschoben.

4.5 DURCHLAUFMODUS FÜR OPTIONALE SENSOREN (KANÄLE)

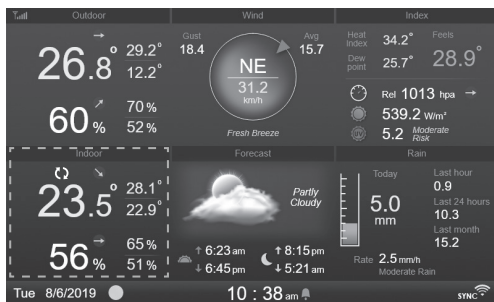

Sie können der Wetterstation bis zu 7 zusätzliche Thermo-Hygrometer-Sensoren oder Sensoren ähnlichen Typs hinzufügen. (Bitte beachten Sie Abschnitt 3.3 Optionale Sensoren)

Drücken Sie im Startbildschirm oder im erweiterten Bildschirm die Taste **Ch**, um zwischen Innenraum und den Kanälen 1-7 zu wechseln. Um alle Kanäle alle 5 Sekunden zu durchlaufen, halten Sie die **Ch** Taste 2 Sekunden lang gedrückt, bis das Symbol  auf dem Display erscheint.



4.6 MAXIMALE / MINIMALE DATENSÄTZE



In diesem Bereich werden die Max/Min-Datensätze mit Zeitstempel angezeigt.

1. Drücken Sie die [HOME] Taste, während eines anderen Modus, um die Symbole der Tastenfunktionen anzuzeigen.
2. Drücken Sie die Taste , um den Bildschirm **MAX / MIN RECORDS** anzuzeigen.
3. In diesem Bildschirm können Sie die Taste  oder  drücken, um die Innen-, Außen- und Kanalaufzeichnungen (CH) anzuzeigen.

HINWEIS:

Wenn Sie die Aufzeichnungsmethode auf akkumuliert ändern möchten, lesen Sie bitte Abschnitt 4.9.3 Anzeigeeinstellung für weitere Informationen.



So löschen Sie die ausgewählten Max-/Min-Datensätze

1. Drücken Sie die  Taste oder , um die Datensätze auszuwählen.
2. Drücken und halten Sie die  Taste für 2 Sekunden.



4.7 HISTORIE-DIAGRAMM

In diesem Bereich können Sie alle Historie-Verlaufsgrafiken anzeigen.

1. Drücken Sie die [HOME] Taste, während eines anderen Modus, um die Symbole der Tastenfunktionen anzuzeigen.
2. Drücken Sie die Taste , um in den **HISTORIE-VERLAUFSMODUS** zu gelangen.
3. Drücken Sie die Taste  oder , um die Datenquelle in der Liste auszuwählen.
4. Drücken Sie die Taste , um das **DIAGRAMM DER VERGANGENEN 24 STUNDEN** anzuzeigen.

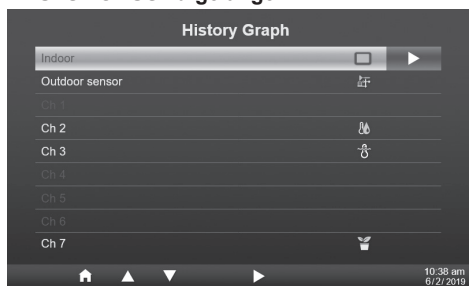

5. Wenn das Diagramm angezeigt wird, drücken Sie die Taste  oder , um ein anderes Datendiagramm anzuzeigen
6. Drücken Sie die Taste  und kehren Sie zum Bildschirm **HISTORIE-DIAGRAMM** zurück.

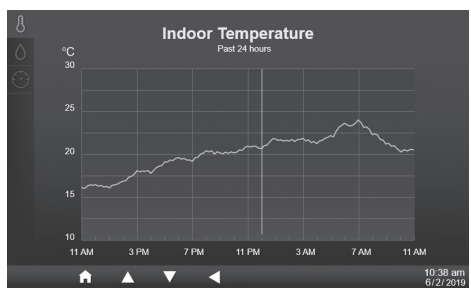



HINWEIS: Beim Ausschalten werden alle Diagramme zurückgesetzt.

4.8 DATENPROTOKOLL-BILDSCHIRM

Stecken Sie den USB-kompatiblen USB-Stick (nicht im Lieferumfang enthalten) in die USB-Buchse, um die Aufzeichnung der Wetterdaten zu starten.

No.	Date	Time	In	In	Baro Pressure	Out	Out	Feels like	Dew point	Heat Index
00001	10/11/2019	10:00 am	20.5	56	1011	23.2	65	25	23.5	--
00002	10/11/2019	10:05 am	20.6	59	1012	21.1	58	21	20.5	--
00003	10/11/2019	10:10 am	20.5	56	1012	22.2	65	25.6	18.5	--
00004	10/11/2019	10:15 am	20.8	45	1013	20	69	23.2	20.5	--
00005	10/11/2019	10:20 am	20.5	56	1011	23.2	65	25	23.5	--
00006	10/11/2019	10:25 am	20.6	59	1012	21.1	58	21	20.5	--
00007	10/11/2019	10:30 am	20.5	56	1012	22.2	65	25.6	18.5	--
00008	10/11/2019	10:35 am	20.8	45	1013	20	69	23.2	20.5	--
00009	10/11/2019	10:40 am	20.5	56	1011	23.2	65	25	23.5	--
00010	10/11/2019	10:45 am	20.6	59	1012	21.1	58	21	20.5	--
00011	10/11/2019	10:50 am	20.5	56	1012	22.2	65	25.6	18.5	--
00012	10/11/2019	10:55 am	20.8	45	1013	20	69	23.2	20.5	--
00013	10/11/2019	11:00 am	20.5	56	1011	23.2	65	25	23.5	--
00014	10/11/2019	11:05 am	20.6	59	1012	21.1	58	21	20.5	--
00015	10/11/2019	11:10 am	20.5	56	1012	22.2	65	25.6	18.5	--
00016	10/11/2019	11:15 am	20.8	45	1013	20	69	23.2	20.5	--

7 → 50% 10:38 am 6/2/2019

1. Zeilennummer
2. Uhrzeit und Datum der Aufzeichnung
3. Außentemperatur und Luftfeuchtigkeit
4. Barometrischer Druck
5. Außentemperatur und Luftfeuchtigkeit
6. Temperatur-Index
7. Prozentsatz des verbrauchten Datenspeichers

1. Drücken Sie die [**HOME**] Taste, während eines anderen Modus, um die Symbole der Tastenfunktionen anzuzeigen.
2. Drücken Sie die Taste , um den Bildschirm "Datenprotokoll" anzuzeigen.

4.8.1 BEDienung DES DATENPROTOKOLL-BILDSCHIRMS

- Verwenden Sie die Taste , , oder , um die Daten in verschiedenen Zeilen und Spalten zu durchsuchen.
- Drücken Sie diese Taste , um den Bildschirm für die **Datensuche** anzuzeigen.



HINWEIS: Der Datenprotokoll-Bildschirm kann nur die Daten der aktuellen Aufzeichnungsprotokolldatei anzeigen. Wenn Sie die älteren Dateien auf dem USB-Flash-Laufwerk anzeigen möchten, müssen Sie einen PC verwenden, um sie mit Hilfe von Excel oder einem anderen CSV-Dateibetrachter anzuzeigen.

No.	Date	Time	In	In	Baro Pressure	Out	Out	Feels like	Dew point	Heat Index
00001	10/11/2019	10:00 am	20.5	56	1011	23.2	65	25	23.5	--
00002	10/11/2019	10:05 am	20.6	59	1012	21.1	58	21	20.5	--
00003	10/11/2019	10:10 am	20.5	56	1012	22.2	65	25.6	18.5	--
00004	10/11/2019	10:15 am	20.8	45	1013	20	69	23.2	20.5	--
00005	10/11/2019	10:20 am	20.5	56	1011	23.2	65	25	23.5	--
00006	10/11/2019	10:25 am	20.6	59	1012	21.1	58	21	20.5	--
00007	10/11/2019	10:30 am	20.5	56	1012	22.2	65	25.6	18.5	--
00008	10/11/2019	10:35 am	20.8	45	1013	20	69	23.2	20.5	--
00009	10/11/2019	10:40 am	20.5	56	1011	23.2	65	25	23.5	--
00010	10/11/2019	10:45 am	20.6	59	1012	21.1	58	21	20.5	--
00011	10/11/2019	10:50 am	20.5	56	1012	22.2	65	25.6	18.5	--
00012	10/11/2019	10:55 am	20.8	45	1013	20	69	23.2	20.5	--
00013	10/11/2019	11:00 am	20.5	56	1011	23.2	65	25	23.5	--
00014	10/11/2019	11:05 am	20.6	59	1012	21.1	58	21	20.5	--
00015	10/11/2019	11:10 am	20.5	56	1012	22.2	65	25.6	18.5	--
00016	10/11/2019	11:15 am	20.8	45	1013	20	69	23.2	20.5	--

50% 10:38 am 6/2/2019

4.8.2 DATENZEILE DURCHSUCHEN

1. Geben Sie im Bildschirm für die **Datensuche** mit der Taste , , oder die Nummer der Zeile ein.
2. Wenn Sie fertig sind, drücken Sie die Taste , um Ja auszuwählen.
3. Drücken Sie die Taste , um zu dieser Zeile zu wechseln.

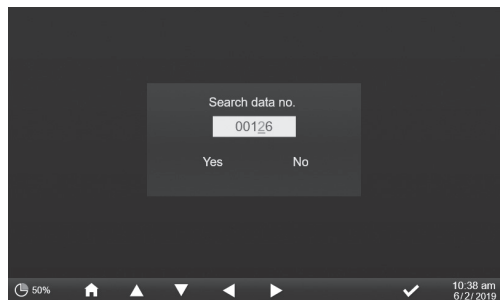

4.9 EINSTELLUNGSMENÜ

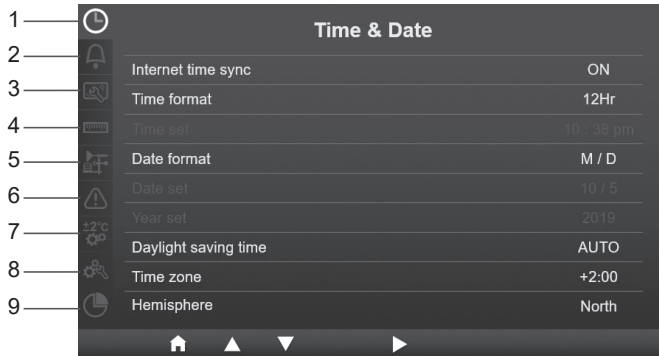

- | | | |
|--------------------------------------|----------------------------|------------------------------------|
| 1. Einstellung von Uhrzeit und Datum | 4. Geräteeinstellung | 7. Einstellung der Kalibrierung |
| 2. Weckzeiteinstellung | 5. Einstellung des Sensors | 8. Andere Einstellungen |
| 3. Einstellung des Bildschirms | 6. Alarmeinrichtung | 9. Einstellung des Datenprotokolls |

Alle Basis-Einstellungen und Systeminformationen befinden sich im Einstellungsmenü. Drücken Sie die Taste / , um den Abschnitt auszuwählen, und dann die Taste , um die Unterpunkte des Abschnitts aufzurufen.

4.9.1 EINSTELLUNG VON UHRZEIT UND DATUM

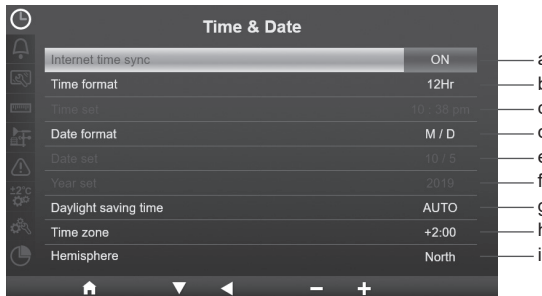

Drücken Sie in diesem Bereich die Taste / , um die Unterpunkte auszuwählen.

#	Unterpunkt	Betrieb
a	Internet-Zeitsynchronisation	Drücken Sie / zum Einschalten oder Ausschalten
b	Zeitformat	Drücken Sie / , um das Format 12 oder 24 zu wählen
c	Eingestellte Zeit	Wenn die Zeitsynchronisation ausgeschaltet ist, drücken Sie / , um zwischen Stunde oder Minute zu wählen, und drücken Sie / , um den Wert einzustellen.
d	Datumsformat	Drücken Sie / , um das Format M / D oder D / M zu wählen
e	Datum einstellen	Wenn die Zeitsynchronisation ausgeschaltet ist, drücken Sie / , um den Monat oder das Datum auszuwählen, und drücken Sie / , um den Wert anzupassen.
f	Jahr einstellen	Wenn die Zeitsynchronisation ausgeschaltet ist, drücken Sie / , um den Wert anzupassen.
g	Sommerzeit (DST)	Drücken Sie / , um die Sommerzeit auszuschalten oder auf Automatisch zu stellen.

#	Unterpunkt	Betrieb
h	Zeitzone	Drücken Sie + / - , um Ihre lokale Zeitzone auszuwählen, um die korrekte Zeit zu erhalten.
i	Hemisphäre	Drücken Sie + / - , um die NORD- oder SÜD-Hemisphäre für den 7-in-1-Sensordpunkt und die Mondphase auszuwählen.

4.9.2 WECKZEITEINSTELLUNG

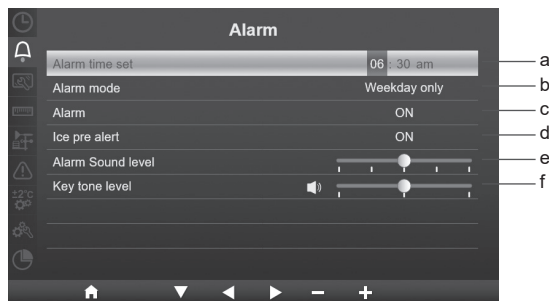

Drücken Sie in diesem Bereich die Taste **▲** / **▼**, um die Unterpunkte auszuwählen.

#	Unterpunkt	Betrieb
a	Weckzeiteinstellung	Drücken Sie ◀ / ▶ , um zwischen Stunde oder Minute zu wählen, drücken Sie + / - , um den Wert einzustellen.
b	Alarm-Modus	Drücken Sie + / - , um "Täglich" oder "Nur Wochentag" auszuwählen
c	Alarm	Drücken Sie + / - , zum Aktivieren oder deaktivieren.
d	Frostwarnung (Ice pre alert)	Drücken Sie + / - , zum Aktivieren oder deaktivieren.
e	Alarm Lautstärke	Drücken Sie + / - , um die Lautstärke einzustellen
f	Tasten-Lautstärke	Drücken Sie + / - , um die Tasten-Lautstärke einzustellen (Standardeinstellung ist aus)

4.9.3 EINSTELLUNG DES BILDSCHIRMS

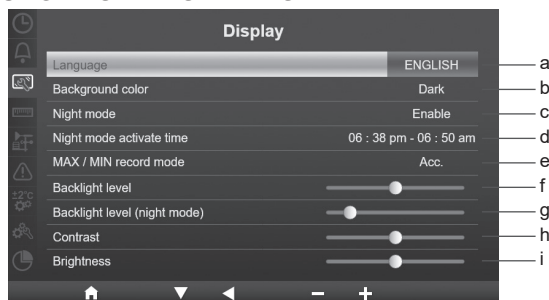

Drücken Sie in diesem Bereich die Taste **▲** / **▼**, um die Unterpunkte auszuwählen.

#	Unterpunkt	Betrieb
a	Sprache	Drücken Sie + / - , um die Anzeigesprache zu wählen
b	Hintergrundfarbe	Drücken Sie + / - , um einen hellen oder dunklen Farbhintergrund für den Anzeigemodus auszuwählen
c	Nachtmodus	Drücken Sie + / - zum Aktivieren (wird ausgelöst durch den Aktivierungszeitraum), Deaktivieren (wird ausgelöst durch das Umgebungslicht im Raum) oder Automatisch

#	Unterpunkt	Betrieb
d	Nachtmodus Aktivierungszeitraum	Drücken Sie / , um zwischen Stunde oder Minute zu wählen, drücken Sie / , um den Wert einzustellen.
e	MAX / MIN-Aufzeichnung	Drücken Sie / , um den MAX / MIN-Datensatzmodus durch Akkumulieren (Acc.) oder täglich zu wählen.
f	Stufe der Hintergrundbeleuchtung	Drücken Sie / um die Beleuchtungsstärke im normalen Modus einzustellen
g	Stufe der Hintergrund- beleuchtung(Nachtmodus)	Drücken Sie / , um die Beleuchtungsstärke im Nachtmodus einzustellen
h	Kontrast	Drücken Sie / , um den Bildschirmkontrast einzustellen
i	Helligkeit	Drücken Sie / , um die Bildschirmhelligkeit einzustellen

4.9.4 GERÄTEEINSTELLUNG





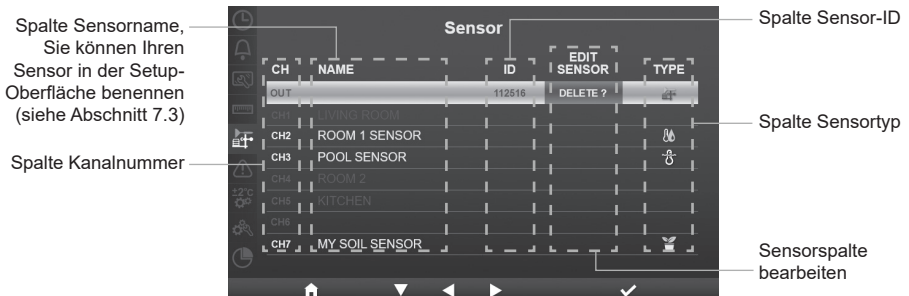

Drücken Sie in diesem Bereich die Taste / , um die Unterpunkte auszuwählen.

#	Unterpunkt	Betrieb
a	Temperatur	Drücken Sie / , um °C oder °F auszuwählen
b	Baro-Druck	Drücken Sie / , um hPa, inHg oder mmHg auszuwählen
c	Baro-Typ	Drücken Sie / , um "Relativ" oder "Absolut" auszuwählen
d	Regen	Drücken Sie / zur Auswahl von mm oder inch
e	Windgeschwindigkeit	Drücken Sie / zur Auswahl von m/s, km/h, Knoten oder mph
f	Windrichtung	Drücken Sie / , um 16 Richtungen oder 360° zu wählen
g	Leicht	Drücken Sie / , um Klux, Kfc oder W/m ² zu wählen
h	Hauttyp	Drücken Sie / , um den Hauttyp Hell, Mittel oder Dunkel für die Belichtungsstufe auszuwählen





4.9.5 SENSORSTATUS & BEARBEITUNG







4.9.5.1 NEUEN SENSOR HINZUFÜGEN

1. Drücken Sie in diesem Bereich die Taste  / , um den leeren Kanal auszuwählen.
2. Drücken Sie die Taste , um die Spalte "Sensor bearbeiten" auszuwählen, und es wird "Hinzufügen?" angezeigt.
3. Drücken Sie die Taste , um die Suche nach dem Sensor zu starten.
4. Wählen Sie in der Zwischenzeit den Kanal im Sensor aus, schalten Sie dann den Sensor ein oder drücken Sie die Reset-Taste des Sensors, um die Kopplung zu starten.
5. Sobald die Verbindung hergestellt ist, werden das Sensorsymbol, die ID und die Signalstärke in der Kanalzeile angezeigt.

4.9.5.2 AKTUELLEN SENSOR LÖSCHEN

1. Drücken Sie in diesem Bereich die Taste  / , um den angeschlossenen Sensor auszuwählen.
2. Drücken Sie die Taste , um die Spalte "Sensor bearbeiten" auszuwählen, und es wird "Löschen?" angezeigt.
3. Drücken Sie die Taste , um den Sensor zu löschen.

4.9.5.3 SENSORSTATUS PRÜFEN

1. Drücken Sie in diesem Bereich die Taste  / , um den angeschlossenen Sensor auszuwählen.
2. Drücken Sie die Taste  zweimal, um das Symbol für den Sensortyp auszuwählen
3. Drücken Sie die Taste  erneut, um den Sensorverbindungsstatus wie unten dargestellt anzuzeigen:

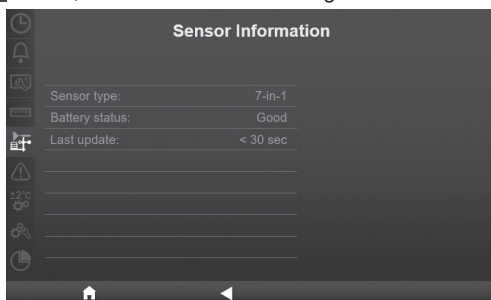



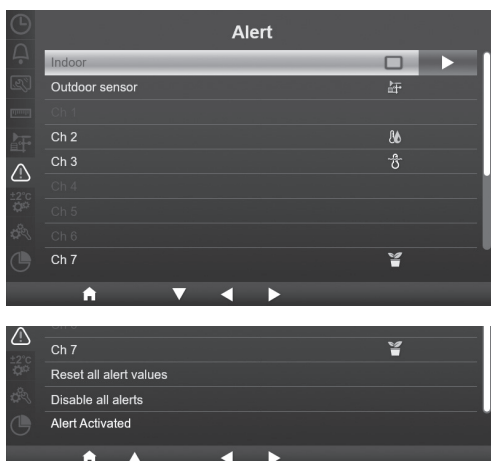





4.9.6 ALARMEINSTELLUNG









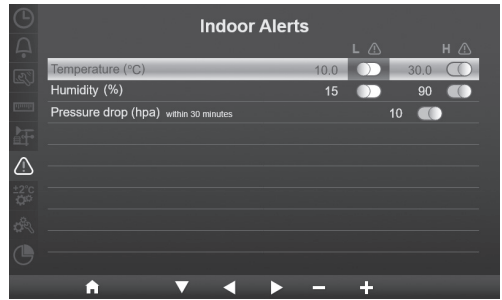

Drücken Sie in diesem Bereich die Taste  / , um Innen- oder Außensensor, Kanäle oder andere Einstellungen auszuwählen.

4.9.6.1 INNENRAUMALARM EINSTELLEN

1. Drücken Sie in der Zeile „Innenraum“ die Taste , um den Bildschirm zur Einstellung des Innenraumalarms aufzurufen.
2. Drücken Sie  / , um den Wert einzustellen oder den Alarm ein- oder auszuschalten.
3. Drücken Sie  / , um einen anderen Einstellwert auszuwählen.
4. Drücken Sie  / , um eine andere Zeile der Einstellung auszuwählen.
5. Wenn Sie fertig sind, drücken Sie  so lange, bis Sie wieder zum Alarmbildschirm gelangen, oder drücken Sie die Taste **[home]**, um zum normalen Bildschirm zurückzukehren.







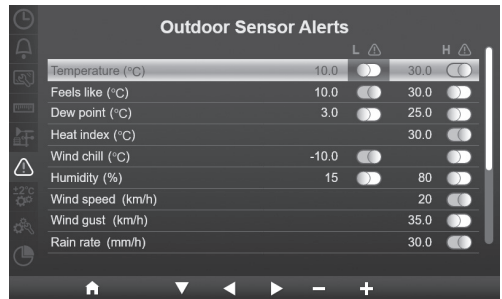



4.9.6.2 AUSSENALARM EINSTELLEN

1. Drücken Sie in der Zeile „Außenbereich“ die Taste , um den Bildschirm zur Einstellung des Außensensoralarms aufzurufen.
2. Drücken Sie  / , um den Wert einzustellen oder den Alarm ein- oder auszuschalten.
3. Drücken Sie  / , um einen anderen Einstellwert auszuwählen.
4. Drücken Sie  / , um eine andere Zeile der Einstellung auszuwählen.
5. Wenn Sie fertig sind, drücken Sie  so lange, bis Sie wieder zum Alarmbildschirm gelangen, oder drücken Sie die Taste **[home]**, um zum normalen Bildschirm zurückzukehren.







4.9.6.3 ALARM FÜR KANAL/KANÄLE EINSTELLEN

1. Drücken Sie in den Zeilen CH 1~7 die Taste , um den Bildschirm für die Einstellung der verschiedenen Kanalalarms aufzurufen.
2. Drücken Sie  / , um den Wert einzustellen oder den Alarm ein- oder auszuschalten.
3. Drücken Sie  / , um einen anderen Einstellwert auszuwählen.
4. Drücken Sie  / , um eine andere Zeile der Einstellung auszuwählen.
5. Wenn Sie fertig sind, drücken Sie  so lange, bis Sie wieder zum Alarmbildschirm gelangen, oder drücken Sie die Taste **[home]**, um zum normalen Bildschirm zurückzukehren.



4.9.6.4 ANDERE ALARMFUNKTIONEN

Unterpunkt	Bedienung / Beschreibung
Alle Alarmwerte zurücksetzen	<ol style="list-style-type: none"> 1.  Taste drücken, um den Bestätigungsbildschirm anzuzeigen 2. Drücken Sie die Taste  / , um Ja (zum Zurücksetzen aller Werte) oder Nein (zum Zurückgehen) auszuwählen 3. Drücken Sie die Taste , um die Aktion zu bestätigen.

Unterpunkt	Bedienung / Beschreibung
Alle Alarme deaktivieren	<ol style="list-style-type: none"> 1. Taste drücken, um den Bestätigungsbildschirm anzuzeigen 2. Drücken Sie die Taste / , um Ja (zum Deaktivieren aller Werte) oder Nein (zum Zurückgehen) auszuwählen 3. Drücken Sie die Taste , um die Aktion zu bestätigen.
Alarm Aktiviert	Drücken Sie die Taste , um die Liste der aktivierten Alarme anzuzeigen.

4.9.7 EINSTELLUNG DER KALIBRIERUNG

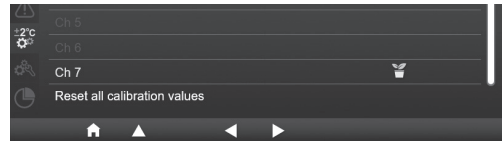
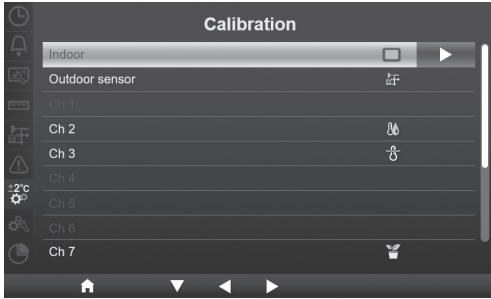

Drücken Sie in diesem Bereich die Taste / , um Innen- oder Außensensor, Kanäle oder andere Einstellungen auszuwählen.

4.9.7.1 KALIBRIERUNG FÜR INNENRAUMPARAMETER

1. Drücken Sie in der Zeile „Innenraum“ die Taste , um den Bildschirm für die Innenraumkalibrierung aufzurufen.
2. Drücken Sie / , um den Wert einzustellen.
3. Drücken Sie / , um einen anderen Parameter auszuwählen.
4. Drücken Sie / , um eine andere Zeile des Parameters auszuwählen.
5. Wenn Sie fertig sind, drücken Sie so lange , bis Sie zum Kalibrierungsbildschirm zurückkehren, oder drücken Sie die Taste [home], um zum normalen Bildschirm zurückzukehren.

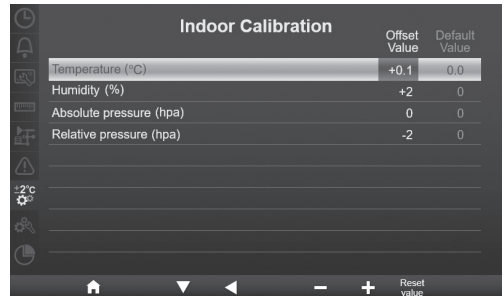





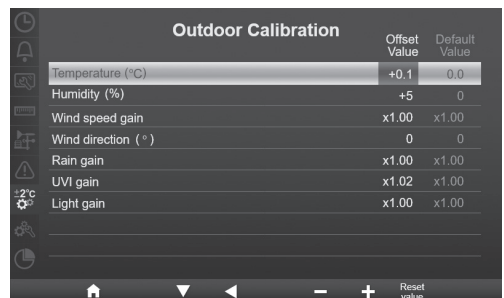



4.9.7.2 KALIBRIERUNG FÜR AUSSENPARAMETER

1. Drücken Sie in der Zeile „Außenbereich“ die Taste , um den Bildschirm für die Außenkalibrierung aufzurufen.
2. Drücken Sie / , um den Wert einzustellen.
3. Drücken Sie / , um einen anderen Parameter auszuwählen.
4. Drücken Sie / , um eine andere Zeile des Parameters auszuwählen.
5. Wenn Sie fertig sind, drücken Sie so lange , bis Sie zum Kalibrierungsbildschirm zurückkehren, oder drücken Sie die Taste [home], um zum normalen Bildschirm zurückzukehren.



4.9.7.3 KALIBRIERUNG FÜR KANAL/KANÄLE PARAMETER

1. Drücken Sie in den Zeilen CH1~7 die Taste , um den Bildschirm für die Kalibrierung der verschiedenen Kanäle aufzurufen.
2. Drücken Sie  / , um den Wert einzustellen.
3. Drücken Sie  / , um einen anderen Parameter auszuwählen.
4. Drücken Sie  / , um eine andere Zeile des Parameters auszuwählen.
5. Wenn Sie fertig sind, drücken Sie so lange , bis Sie zum Kalibrierungsbildschirm zurückkehren, oder drücken Sie die Taste [home], um zum normalen Bildschirm zurückzukehren.

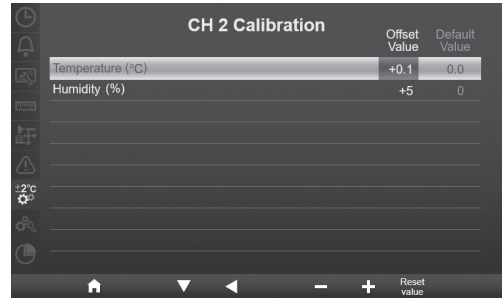

HINWEIS:

Drücken Sie die Taste [Wert zurücksetzen], um den ausgewählten Kalibrierwert auf die Standardwerte zurückzusetzen.

4.9.7.4 KALIBRIERUNGSPARAMETER

Sensor:	Parameter	Art der Kalibrierung	Voreingest. Wert	Einstellungsbereich	Typische Kalibrierquelle
Innen, Außen oder Kanal/Kanäle	Temperatur	Versatz	0	±20°C	Alkohol- oder Quecksilberthermometer
	Luftfeuchtigkeit	Versatz	0	±20%	Schleuderthermometer
Innenbereich	Absoluter Druck	Versatz	0	±560hPa (±16.54inHg oder ±420mmHg)	Kalibriertes Barometer in Laborqualität
	Relativer Luftdruck	Versatz	0	±560hPa (±16.54inHg oder ±420mmHg)	Lokaler Flughafen
Außenbereich	Windgeschwindigkeit	Verstärkung	1	x 0.5 ~ 1.5	Kalibrierter Windmesser in Laborqualität
	Windrichtung	Versatz	0	±10°	GPS oder Kompass
	Regen	Verstärkung	1	x 0.5 ~ 1.5	Schauglas-Regenmesser mit Zähler
	UVI	Verstärkung	1	x 0.01 ~ 10.0	Kalibriertes UV-Messgerät in Laborqualität
	Lichtintensität	Verstärkung	1	x 0.01 ~ 10.0	Kalibrierter Solarstrahlungssensor in Laborqualität

4.9.8 ANDERE EINSTELLUNGEN

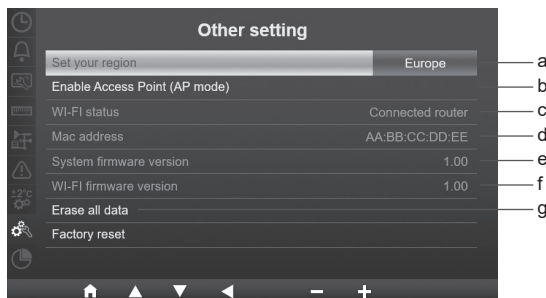

Drücken Sie in diesem Bereich die Taste  / , um die Unterpunkte auszuwählen.

#	Unterpunkt	Bedienung / Beschreibung
a	Einstellen der Region	Drücken Sie die Taste + / - zur Auswahl von Europa, UK, US, Australien
b	Aktivieren des Zugangspunkts (AP/Access Point)	<input checked="" type="checkbox"/> Taste drücken, um den AP-Modus für den Aufbau der WI-FI-Verbindung zu starten
c	WI-FI-Status	Anzeigen des aktuellen WI-FI-Verbindungsstatus der Basisstation
d	Mac-Adresse	Die Mac-Adresse der Basisstation anzeigen
e	System-Firmware-Version	Aktuelle System-Firmware-Version der Basisstation anzeigen
f	Aktuelle WI-FI Firmware Version	Aktuelle WI-FI-Firmware-Version der Basisstation anzeigen
g	Alle Daten löschen	<input checked="" type="checkbox"/> Taste drücken, um alle Daten in der Basisstation zu löschen
h	Auf Werkseinstellung zurücksetzen (Factory reset)	Drücken Sie die <input checked="" type="checkbox"/> Taste , um alle Einstellungen auf die Standardwerte zurückzusetzen und alle Daten in der Basisstation zu löschen



HINWEIS:

- Standardeinstellung der Einheitenanzeige für verschiedene Regionen:

Anzeige der Einheit	Europa	UK	US	Australien
Datumsformat	D / M	D / M	M / D	D / M
Zeitformat	24 Stunden	AM / PM	AM / PM	AM / PM
Zeitzone	+2	+0	-5(EST)	+10
Hemisphäre	NORDEN	NORDEN	NORDEN	SÜDEN
DST (Sommerzeit)	Auto	Auto	Auto	Aus
Temperatur	C	C	F	C
Luftdruck	hPa	hPa	inHg	hPa
Windgeschwindigkeit	m/s	m/s	mph	m/s
Regen	mm	mm	in	mm
Lichtintensität	Klux	Klux	Klux	Klux

Wenn Sie sich nicht in einer der oben genannten Regionen befinden, wählen Sie bitte die am besten geeignete Regionseinstellung und passen Sie Ihre Einstellungen manuell an.

- Die Einrichtung der WI-FI-Verbindung erfolgt im Abschnitt W-LAN-VERBINDUNG EINRICHTEN.

4.9.8.1 ALLE DATEN LÖSCHEN

Während der Installation des drahtlosen 7-IN-1-Multisensors wurden die Sensoren wahrscheinlich ausgelöst, was zu fehlerhaften Niederschlags- und Windmessungen führte. Der Benutzer kann alle diese Daten aus der Basisstation löschen, wenn die endgültige Installation abgeschlossen ist, und neu beginnen.

4.9.9 EINSTELLUNG DES DATENPROTOKOLLS

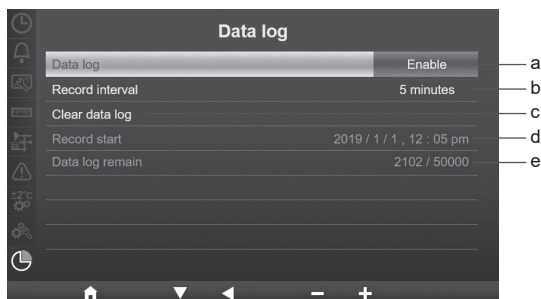

Drücken Sie in diesem Bereich die Taste **▲** / **▼**, um die Unterpunkte auszuwählen.

#	Unterpunkt	Bedienung / Beschreibung
a	Datenprotokoll	Drücken Sie die Taste + / - , um die Datenprotokollfunktion zu aktivieren oder zu deaktivieren
b	Aufzeichnungsintervall	Drücken Sie die Taste + / - , um das Aufzeichnungsintervall zwischen 5, 10 oder 30 Minuten zu wählen
c	Datenprotokoll löschen	 Taste drücken, um den Bildschirm "Datenprotokoll löschen" aufzurufen
d	Aufzeichnung starten	Zeigt das Datum und die Uhrzeit des Aufnahmestarts an
e	Datenprotokoll verbleiben	Zeigt den verbleibenden Datenprotokollspeicher an

5. DATENPROTOKOLL-FUNKTION

Sie können das USB-Flash-Laufwerk verwenden, um die Wetterdaten für weitere Analysen aufzuzeichnen.

5.1 SO STARTEN SIE DIE DATENAUFZEICHNUNG

1. Formatieren Sie den USB-Stick mit dem PC auf Fat 32.
2. Schließen Sie das Laufwerk an den USB-Anschluss der Basisstation an.
3. Wählen Sie in der Einstellung "Datenprotokoll" (Abschnitt 4.9.9) "aktivieren", um die Datenaufzeichnung zu starten.

5.2 SO STOPPEN SIE DIE DATENAUFZEICHNUNG

1. Wählen Sie in der Einstellung " Datenprotokoll" (Abschnitt 4.9.9) "deaktivieren", um die Datenaufzeichnung zu beenden.
2. Entfernen Sie den USB-Stick

5.3 DATENFORMAT UND BEDIENUNG

Wenn Sie das USB-Flash-Laufwerk anzeigen, werden möglicherweise mehrere Dateien aufgelistet. Der Dateiname lautet: Data_YYYYMMDD_HHMMSS.csv

YYYYMMDD ist das Erstellungsdatum der Datei

HHMMSS ist die Erstellungszeit der Datei

Jede csv-Datei kann 7 Tage Daten aufzeichnen, die am Sonntag 00:00 Uhr beginnen. Sobald die Datei vollständig ist, wird eine weitere csv-Datei erzeugt, um die Daten für die nächsten 7 Tage aufzuzeichnen.



HINWEIS:

- Um einen falschen Zeitstempel des Datensatzes zu vermeiden, stellen Sie bitte die Uhrzeit und das Datum der Basisstation korrekt ein.
- Die Speicherkapazität ist abhängig von der Kapazität des USB-Sticks

6. WETTERSERVERKONTO ANLEGEN UND STATION HINZUFÜGEN

Die Basisstation kann Wetterdaten auf ProWeatherLive, WUnderground und/oder Weathercloud mittels W-LAN-Router hochladen. Folgen Sie den nächsten Schritten, um Ihr Gerät einzurichten.



HINWEIS:

- Die Wetterserver-Website und die APP können jederzeit ohne vorherige Ankündigung geändert werden.
- Verwenden Sie eine gültige E-Mail-Adresse, um das Konto für Ihren Wetterserver zu registrieren.

6.1 FÜR PROWEATHERLIVE (PWL)

1. Klicken Sie auf <https://proweatherlive.net> auf die Schaltfläche **"Erstelle Deinen Account"** und folgen Sie den Anweisungen, um Ihr Konto zu erstellen.

2. Loggen Sie sich in ProWeatherLive ein und klicken Sie dann im Pull-Down-Menü auf **"Geräte bearbeiten"**.

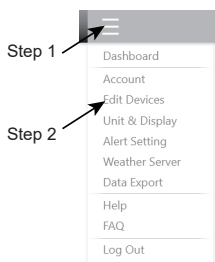

3. Auf der Seite "Geräte bearbeiten" klicken Sie auf **"Hinzufügen"** in der oberen rechten Ecke, um ein neues Gerät zu erstellen. Es werden sofort die Stations-ID (WSID) und der Schlüssel (WSPD) generiert. Notieren Sie beides und klicken Sie dann auf **"FERTIG"**, um die Stationsregisterkarte zu erstellen.

4. Klicken Sie auf die Schaltfläche **"Bearbeiten"** in der rechten oberen Ecke der Registerkarte "Station".

Q View	Updated :	Delete	Edit
Device name :	Time zone :		
Device type :	Elevation : - m		
Device MAC : e.g. 00 : 00 : 00 : 00 : 00 : 00	Latitude :		
Station ID : PWL235678	Longitude :		
Station key : 112233	Privacy : Nobody		

5. Geben Sie in der Registerkarte "Station" den "Gerätenamen", die "MAC-Adresse des Geräts", "Höhe", "Breitengrad", "Längengrad" und Ihre Zeitzone ein.

Q View	Updated :	Cancel	Confirm
Device name : <input type="text"/>	Time zone : Europe/Berlin ▼		
Device type : <input type="text"/>	Elevation : <input type="text"/>		
Device MAC : e.g. 00 : 00 : 00 : 00 : 00 : 00	Latitude : <input type="text"/>		
Station ID : PWL235678	Longitude : <input type="text"/>		
Station key : 112233	Privacy : Nobody ▼		

HINWEIS:

Die Wettervorhersage eines geografischen Ortes basiert auf seiner geografischen Länge und Breite mit einer Auflösung von bis zu 3 Dezimalstellen. Die meisten Online-Karten wie Google Map oder Bing Maps bieten Längen- und Breitengrade mit 4 Dezimalstellen an. Runden Sie auf 3 Dezimalstellen, bevor Sie diese Daten eingeben.

Geben Sie ein negatives Vorzeichen für Längen- oder Breitengrade ein, wenn es sich um Westen bzw. Süden handelt. Zum Beispiel:
 74.341° West ist "-74.341" ; 33.868° Süd ist "-33.868".

Die Mac-Adresse des Geräts finden Sie auf der Rückseite der Basisstation oder auf der in **Abschnitt 7.2** erwähnten "SETUP"-Seite.

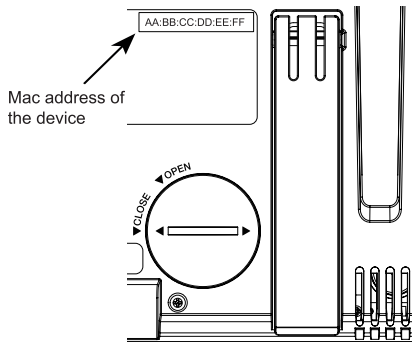

6. Wählen Sie in der in **Abschnitt 7.2** erwähnten Setup-Oberfläche in der ersten Zeile des Abschnitts zum Wetterserver-Setup die von ProWeatherLive zugewiesene Stations-ID und den Schlüssel.

Weather server setup

ProWeatherLive ▼

Station ID: AABBCC

Station key: 112233

Station ID:

Station key:

URL:

Station ID:

Station key:

6.2 FÜR WEATHER UNDERGROUND (WU)

1. Klicken Sie unter <https://www.wunderground.com> auf "Join" ("Beitreten") in der rechten oberen Ecke, um die Registrierungsseite zu öffnen. Folgen Sie den Anweisungen, um Ihr Konto zu erstellen.

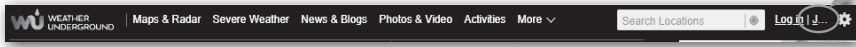

2. Nachdem Sie Ihr Konto erstellt und die E-Mail-Validierung abgeschlossen haben, gehen Sie bitte zurück zur WUnderground Webseite, um sich anzumelden. Klicken Sie dann oben auf die Schaltfläche "My Profile" ("Mein Profil"), um das Dropdown-Menü zu öffnen, und klicken Sie auf "My Weather Station" ("Meine Wetterstation").

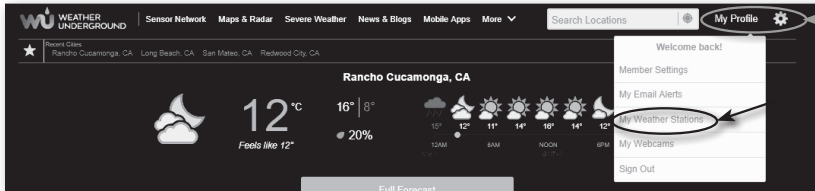

3. Unten auf der Seite "Meine Wetterstation", bitte die Schaltfläche "Neues Gerät hinzufügen" anklicken, um Ihr Gerät hinzuzufügen.
4. Wählen Sie im Schritt "Gerätetyp auswählen" in der Liste „Other“ (Andere) und drücken Sie dann auf „Next“ (Weiter).

Add a New Device

TYPE LOCATION DETAILS DONE

Select a Device Type

25%

Personal Weather Station
other Next

Outdoor Webcam
Select camera type Next

5. Wählen Sie im Schritt "Gerätename & Standort festlegen" Ihren Standort auf der Karte aus und drücken Sie dann auf „Next“ (Weiter).

Add a New PWS

TYPE LOCATION DETAILS DONE

Set Device Name & Location

50%

Device Location:

Address Manual

41.783,-108.800

Your location has been verified and added

Elevation: 2051 m
Neighborhood: Rock Springs
Time Zone: America/Denver

Back Next

Map showing location in the United States.

6. Folgen Sie den Anweisungen zur Eingabe Ihrer Stationsinformationen, im Schritt "Mehr über Ihr Gerät", (1) geben Sie einen Namen für Ihre Wetterstation ein. (2) Tragen Sie die anderen Informationen ein (3) wählen Sie **I Accept** (Ich akzeptiere), um die Datenschutzbestimmungen von Weather underground zu akzeptieren, (4) klicken Sie auf **"Next"** (Weiter), um Ihre Stations-ID und Ihren Schlüssel zu erstellen.

75%

Name (Required):
Give Your Device a Name

Device Hardware (Required):
Select device hardware

Surface Type:
Select device surface

Associate Webcam:
Select WebCam

Height Above Ground:
Above Ground

You Make Our Forecasts More Accurate. We Respect Your Privacy
Contribute to the Weather Underground community by sharing some information about yourself and your sensor. We use this information to manage your account and to improve the experience from the Weather Underground community. We may also share certain data for commercial purposes, such as your sensor location.
Learn more about how we take your privacy seriously

(Required)
 I Accept I Deny

Email Preferences:
 I would like to receive PWS notifications

Back Next

7. Notieren Sie sich Ihre "Station ID" und den "Station Key" für die weiteren Einrichtungsschritte.

Registration Complete!

100%

Congratulations! Your personal weather station is now registered with Weather Underground.
Enter the information below to your weather station software.

Your Station ID: **KCOARVAD281**

Your Station Key: **s1kgFvGZ**

View Devices

Configure Your Software

8. Wählen Sie in der in **Abschnitt 5.2** erwähnten Setup-Oberfläche in der ersten oder zweiten Zeile des Abschnitts zum Wetterserver-Setup die Stations-ID und den Schlüssel, die von Weather underground zugewiesen wurden.

6.3 FÜR WEATHERCLOUD (WC)

1. Geben Sie unter <https://weathercloud.net> Ihre Daten im Abschnitt **"Join us today"** ("Heute beitreten") ein und folgen Sie dann den Anweisungen zur Erstellung Ihres Kontos.

weathercloud

About us Plans Projects Blog FAQ Map Sign In EN

Welcome to Weathercloud
The easiest way to share your weather data with the world.

Join us today

Username

Email

Password

Sign up

By clicking Sign up, you agree to our Terms

- Melden Sie sich bei weathercloud an und gehen Sie dann auf die Seite "Devices" ("Geräte"), klicken Sie auf "+ New" ("+ Neu"), um ein neues Gerät zu erstellen.



- Geben Sie alle Informationen auf der Seite "Neues Gerät erstellen" ein, wählen Sie für das Auswahlfeld "Modell" die "W100-Serie" unter dem Abschnitt "CCL". Wählen Sie für das Auswahlfeld "Verknüpfungstyp" die "EINSTELLUNGEN", klicken Sie anschließend auf **Erstellen**.

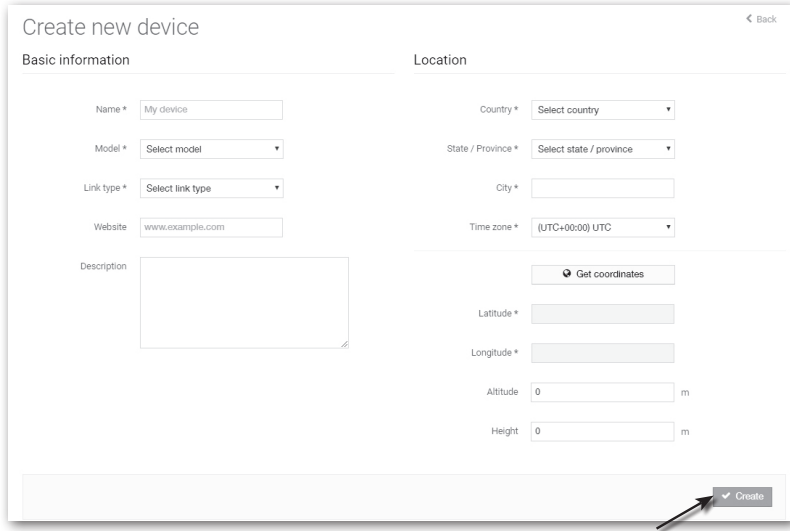

- Notieren Sie sich Ihre ID und Ihren Schlüssel für die weiteren Einrichtungsschritte.

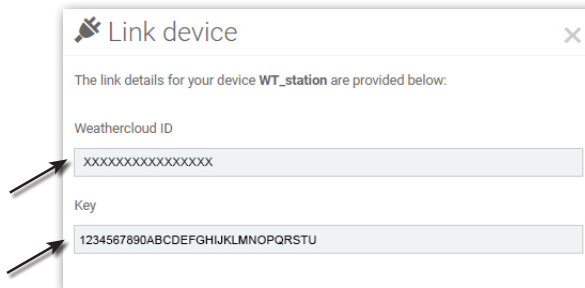

- Wählen Sie in der in **Abschnitt 5.2** erwähnten Setup-Oberfläche in der ersten oder zweiten Zeile des Abschnitts Wetterserver-Setup die von weathercloud zugewiesene Stations-ID und den Schlüssel.

6.4 FÜR AWEKAS

- Folgende Webadresse in die Adresszeile des Webbrowsers eingeben: <https://join.awekas.at>
- Füllen Sie dort alle benötigten Angaben aus, um sich bei dem Wetterdienst ‚AWEKAS‘ zu registrieren. Lesen Sie hierzu auch die ausführliche Zusatzanleitung, die Sie über den folgenden Weblink herunterladen können:
http://archive.bresser.de/download/awekas/7003510/7003510_AWEKAS-Setup_de.pdf

3. Notieren Sie sich folgende Angaben:







- Benutzername
- Passwort
- Geografische Breite (Breitengrad) in Dezimalgrad (zB. 48.30591)
- Geografische Länge (Längengrad) in Dezimalgrad (z.B. 14.2862)

HINWEIS! Für die Registrierung ist eine gültige E-Mail-Adresse, auf die Sie Zugriff haben müssen, zwingend erforderlich, da die Einrichtung und Nutzung des Dienstes sonst nicht möglich ist!

4. Richten Sie nach Abschluss der Registrierung bei ‚AWEKAS‘ die WLAN-Verbindung für Ihre Wetterstation ein (siehe Kapitel ‚Konfiguration/Einrichtung einer WLAN-Verbindung‘) und nehmen Sie die in der Zusatzanleitung beschriebenen Einstellungen für die „Einrichtung der Basisstation zur Übermittlung von Wetterdaten an awekas.at“ vor.

7. WLAN-VERBINDUNG EINRICHTEN

7.1 SCHRITTE ZUM AUFRUFEN DER SETUP-OBERFLÄCHE

1. Um den AP-Modus zu aktivieren, drücken Sie die Taste , um den Bildschirm MENÜ EINSTELLUNG aufzurufen. (**ABSCHNITT 4.9.8**)
2. Drücken Sie die Taste  / , um den Abschnitt SONSTIGE EINSTELLUNGEN aufzurufen
3.  Taste drücken, um das Untermenü aufzurufen
4. Wählen Sie mit den Tasten  /  die Option ACCESS POINT AKTIVIEREN (AP-Modus), drücken Sie dann die Taste , um den AP-Modus zu starten.
5. Verwenden Sie ein Smartphone, Tablet oder Computer, um die Basisstation mit dem WLAN zu verbinden.
6. Wählen Sie im PC/Mac die WI-FI (W-LAN)-Netzwerkeinstellungen oder im Android / iOS die Einstellung → WI-FI, um die SSID der Basisstation auszuwählen: PWS-XXXXXX in der Liste und es wird einige Sekunden dauern, bis die Verbindung hergestellt ist.

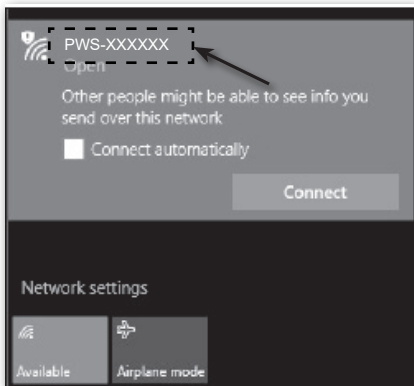

PC (Windows 10) WLAN Netzwerkschnittstelle

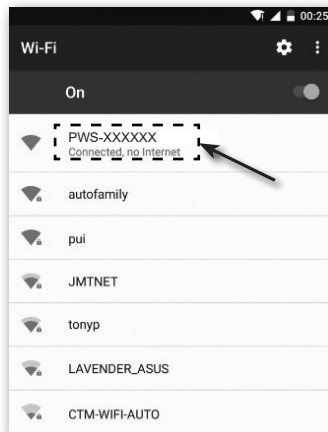

Android WLAN Netzwerkschnittstelle

7. Geben Sie nach der Verbindung die folgende IP-Adresse in die Adressleiste Ihres Internetbrowsers ein, um auf die Weboberfläche der Basisstation zuzugreifen:
http://192.168.1.1

HINWEIS :

- Einige Browser behandeln **192.168.1.1** wie eine Suche. Stellen Sie daher sicher, dass Sie auch **http://** vor der IP-Adresse eingeben.
- Empfohlene Browser, wie z.B. die neueste Version von Chrome, Safari, Edge, Firefox oder Opera.
- WI-FI-Netzwerkschnittstelle von PC / Mac oder Mobiltelefon vorbehaltlich Änderungen.

7.2 ÜBERSICHT UND FUNKTION DER SETUP-SEITE

Auf der Seite "SETUP" können Sie die WI-FI- und Wetterserververbindung einstellen.

ProWeatherLive

SETUP **ADVANCED**

Language: English

WiFi Router setup

Search Router: [Dropdown]

Add Router [Text Input]

Security type: WPA/WPA2

Router Password: [Text Input]

Weather server setup

Station ID: [Text Input]

Station key: [Text Input]

Station ID: [Text Input]

Station key: [Text Input]

URL: [Text Input]

Station ID: [Text Input]

Station key: [Text Input]

Mac address AA:AA:AA:AA:AA:AA

Time server setup

Server URL: time.nist.gov

Location setup

Latitude: 00 North

Longitude: 00 East

* Depends on the model

Firmware version: 1.00

Apply

Annotations:

- Drücken Sie das Symbol "ADVANCED" um auf die Seite mit den erweiterte Einstellungen zu gelangen.
- Sprache der Setup-Benutzeroberfläche auswählen
- Drücken, um nach Router zu suchen
- Drücken, um Router manuell hinzuzufügen
- Geben Sie die Station-ID und das Passwort ein, für den von Ihnen ausgewählten Wetterserver.
- Geben Sie die Station-ID und das Passwort ein, für den von Ihnen ausgewählten Wetterserver.
- WLAN/Netzwerk (SSID) für die Verbindung auswählen
- Manuelle Eingabe der SSID, falls nicht in der Liste enthalten
- Wählen Sie den Sicherheitstyp des Routers
- WLAN/Netzwerk-Passwort (leer lassen, wenn die Sicherheitseinstellung "Offen" ist)
- Wählen Sie den Wetterserver, auf den Sie hochladen möchten. Wenn Sie keine Verbindung zu einem Cloud-Server herstellen, wählen Sie einfach N/A
- Reserviert für gültigen Wetterserver, Details bitte mit Ihrem Händler klären
- Neue Station-ID und Passwort eingeben, für den von Ihnen ausgewählten Wetterserver.
- Mac-Adresse
- Zeitserver wählen
- Wählen Sie die Richtung (z.B. EU-Länder Längengrad ist Osten und USA ist Westen)
- Drücken, um die WI-FI-bezogenen Einstellungen abzuschließen

Einrichtungsseite der Setup-Oberfläche



HINWEIS :

- Wenn Sie keine Station-ID und Passwort für den Upload zur Verfügung haben, müssen Sie zunächst ein Konto bei den jeweiligen Wetterservern von ProWeatherLive (PWL), Weather Underground (WU), WeatherCloud (WC) und/oder AWEKAS anlegen und anschließend das Produkt registrieren, um die ID und das Passwort zu erhalten. Einzelheiten dazu finden Sie im Abschnitt "Wetterserverkonto anlegen und Station hinzufügen".
- Wenn Sie eine Verbindung zu ProWeatherLive herstellen möchten, notieren Sie sich bitte die Mac-Adresse, die auf der "SETUP"-Seite angezeigt wird, und geben Sie diese Informationen in ProWeatherLive ein.

7.3 ERWEITERTE SEITENANSICHT UND FUNKTIONEN

Drücken Sie die **"ADVANCED"**-Taste oben im Webinterface, um auf die Seite für die erweiterten Einstellungen zu gelangen. Diese Seite ermöglicht es Ihnen, die Kalibrierungsdaten der Basisstation einzustellen und anzuzeigen, außerdem können Sie hier die Firmware über den PC/Mac-Webbrowser aktualisieren.

Drücken Sie das "SETUP"-Symbol, um die Seite einzurichten.

In diesem Abschnitt können Sie den/die Sensor(en) benennen, die an den Kanälen gekoppelt sind.

Der Verbindungsstatus des Sensors.

WiFi Firmware Version

Die Firmware-Update-Funktion ist nur im PC/Mac-Webbrowser verfügbar.

ProWeatherLive
SETUP
ADVANCED

Sensor name	Status
CH 1: <input type="text"/>	Connected
CH 2: <input type="text"/>	Connected
CH 3: <input type="text"/>	Connected
CH 4: <input type="text"/>	Connected
CH 5: <input type="text"/>	Connected
CH 6: <input type="text"/>	Connected
CH 7: <input type="text"/>	Connected

Firmware version: 1.00

Browse
Upload

Erweiterte Seite der Setup-Oberfläche

8. BETRACHTEN SIE IHRE WETTERDATEN IM WETTERSERVER(N)

Über die Website des Wetterserver oder die App können Sie die Daten überall einsehen.

8.1 BETRACHTEN SIE IHRE WETTERDATEN IN PROWEATHERLIVE

- Melden Sie sich unter <https://proweatherlive.net> mit Ihrem ProWeatherLive-Konto an.
- Wenn Ihr Gerät verbunden ist, werden die Live-Wetterdaten Ihres Geräts auf der Dashboard-Seite angezeigt.

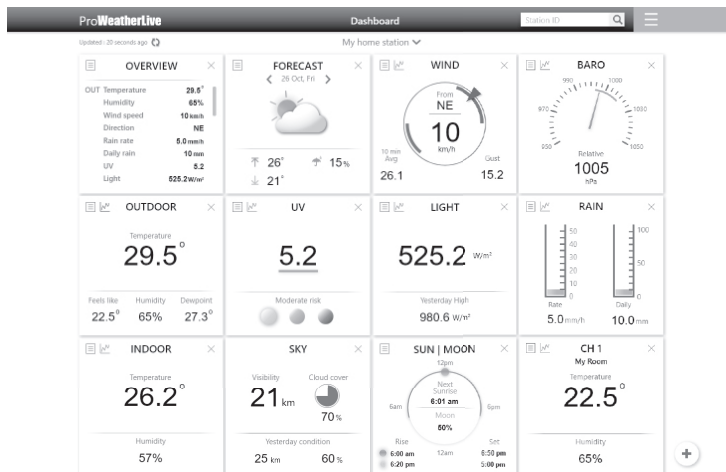

8.2 SEHEN SIE SICH IHRE WETTERDATEN IN WUNDERGROUND AN

Um die Live-Daten Ihrer Wetterstation zu Temperatur, Luftfeuchtigkeit, Baro-UV und Lichtintensität in einem Webbrowser (PC- oder mobile Version) anzuzeigen, besuchen Sie bitte <http://www.wunderground.com> und geben Sie dann Ihre "Station ID" in das Suchfeld ein. Ihre Wetterdaten werden auf der nächsten Seite angezeigt. Sie können sich auch in Ihr Konto einloggen, um die aufgezeichneten Daten Ihrer Wetterstation anzuzeigen und herunterzuladen.



Eine weitere Möglichkeit, Ihre Station anzuzeigen, ist die URL-Leiste des Webbrowsers, die Sie unten in die URL-Leiste eingeben können:

<https://www.wunderground.com/dashboard/pws/XXXX>

Ersetzen Sie XXXX durch Ihre Wunderground Station ID, um direkt zur Live-Ansicht Ihrer Station zu gelangen.

Sie können auch die Website von Weather Underground besuchen, um mehr über deren mobile App für Android und iOS zu erfahren.

8.3 ANZEIGEN IHRE WETTERDATEN IN DER WATHERCLOUD

1. Um die Live-Daten Ihrer Wetterstation für Temperatur, Luftfeuchtigkeit, Baro UV und Lichtintensität in einem Webbrowser (PC- oder mobile Version) anzuzeigen, besuchen Sie bitte <https://weathercloud.net> und melden Sie sich mit Ihrem eigenen Konto an.

2. Klicken Sie auf das Symbol  im Pulldown-Menü  Ihres Senders.

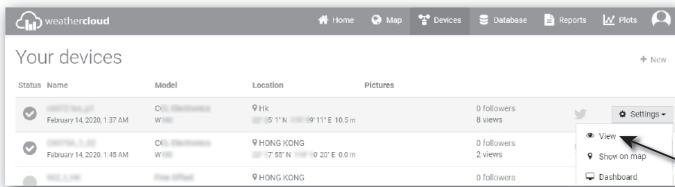

3. Klicken Sie auf das Symbol "**Current**" ("Aktuell"), "**Wind**", "**Evolution**" ("Evolution") oder "**Inside**" ("Innen"), um die Live-Daten Ihrer Wetterstation anzuzeigen.

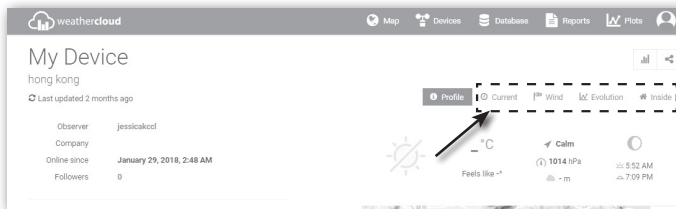

9. FIRMWARE-UPDATE

Das Firmware-Update der Basisstation besteht aus zwei Teilen, der System-Firmware und der W-LAN-Firmware.

Hier finden Sie die neuesten **Download-Links** und **Update-Anweisungen**:

http://www.bresser.de/download/70035XX_Firmware

9.1 AKTUALISIEREN DER SYSTEM-FIRMWARE

Für das Systemupdate wird ein USB-Flash-Laufwerk benötigt.

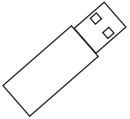

9.1.1 SCHRITTE ZUM FIRMWARE-UPDATE

1. Laden Sie die neueste Firmware-Version auf Ihren PC/Mac herunter.
2. Entpacken und kopieren Sie die **.upg**-Datei in das Stammverzeichnis des Flash-Laufwerks.
3. Schließen Sie das Flash-Laufwerk an den USB-Anschluss an. Der Bildschirm wird wie unten gezeigt:

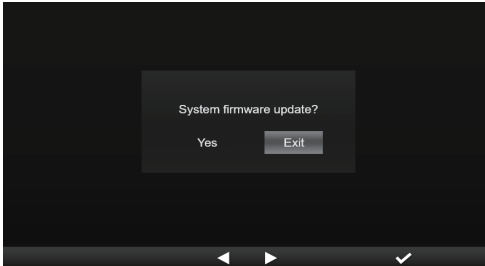

(I). Drücken Sie die Taste , um "Ja" auszuwählen.

(II). Drücken Sie die Taste  zur Bestätigung und starten Sie das System-Firmware-Update.

4. Die Aktualisierung der Firmware wird gestartet.

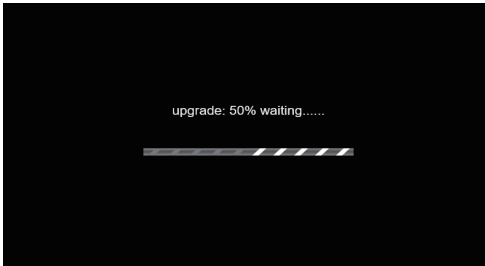

5. Sobald die Aktualisierung abgeschlossen ist, wird der Bildschirm wie unten dargestellt angezeigt:

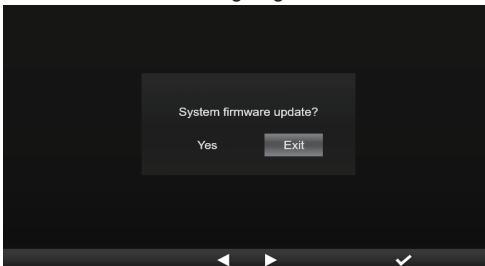

Drücken Sie die Taste , um den Firmware-Update-Modus zu verlassen.

6. Ziehen Sie das Flash-Laufwerk ab.

WICHTIGER HINWEIS:

- USB-Anschluss nicht zum Aufladen geeignet
- Der USB-Massenspeicher sollte das Format FAT32 haben.
- Die Datei **.upg** muss sich im Stammverzeichnis des USB-Massenspeichertreibers befinden.

9.2 AKTUALISIEREN SIE DIE W-LAN-FIRMWARE

Die W-LAN-Firmware unterstützt die OTA-Update-Fähigkeit. Die Firmware kann jederzeit (bei Bedarf) über einen Webbrowser auf einem PC mit W-LAN-Konnektivität per Funk aktualisiert werden. Die Update-Funktion ist jedoch nicht für Mobil-/Smartgeräte verfügbar.



9.2.1 SCHRITTE ZUM W-LAN FIRMWARE-UPDATE

1. Laden Sie die neueste Firmware-Version auf Ihren PC/Mac herunter.
2. Stellen Sie die Basisstation in den AP-Modus (Access Point) und verbinden Sie den PC/Mac mit der Basisstation (siehe Abschnitt "WLAN-VERBINDUNG EINRICHTEN" auf der vorherigen Seite).
3. Klicken Sie auf **Browse** im Abschnitt **Firmware-Update** und suchen Sie nach dem Speicherort der Datei, die Sie in Schritt 1 heruntergeladen haben. Um die W-LAN Firmware zu aktualisieren, klicken Sie auf **Browse** im Bereich **W-LAN Firmware**.
4. Klicken Sie auf das entsprechende Symbol **Upload**, um die Übertragung der Firmware-Datei auf die Basisstation zu starten.
5. In der Zwischenzeit führt die Basisstation das Update automatisch aus und zeigt den Fortschritt des Updates auf dem Display an. Die Aktualisierungszeit beträgt ca. 1 ~ 2 Minuten.
6. Die Basisstation wird neu gestartet, sobald das Update abgeschlossen ist.
7. Die Basisstation bleibt im **AP-Modus**, damit Sie die Firmware-Version und alle aktuellen Einstellungen überprüfen können.

! WICHTIGE HINWEISE:

- Die Stromversorgung des Geräts während des Firmware-Updates unbedingt aufrechterhalten!
- Stellen Sie sicher, dass die WLAN Verbindung Ihres PCs/Macs funktioniert und stabil ist.
- Während des Updates den PC und die Basisstation nicht bedienen, bis das Update abgeschlossen ist.
- Während des Firmware-Updates stoppt die Basisstation das Hochladen von Daten auf den Cloud-Server. Die Basisstation wird sich wieder mit Ihrem WLAN Router verbinden und die Daten nach dem erfolgreichen Update erneut hochladen. Wenn die Basisstation keine Verbindung zu Ihrem Router herstellen kann, rufen Sie bitte die SETUP-Seite auf, um sie erneut einzurichten.
- Wenn nach dem Firmware-Update die Setup-Informationen fehlen, geben Sie die Setup-Informationen bitte erneut ein.
- Der Prozess der Firmware-Aktualisierung birgt ein potenzielles Risiko, das keinen 100%igen Erfolg garantieren kann. Wenn das Update fehlschlägt, wiederholen Sie bitte den obigen Schritt, um das Update erneut durchzuführen.

10. ANDERE FUNKTIONEN

10.1 STROMSENSOR(EN) BATTERIEN AUSTAUSCHEN

Die Basisstation kann den Sensor erneut koppeln, wenn die neuen Batterien des drahtlosen 7-in-1 Multisensors oder anderer Sensoren gewechselt wurden. Wenn sich der Sensor nicht innerhalb von 2 Minuten koppeln lässt, führen Sie bitte die folgenden Schritte aus, um die Kopplung manuell durchzuführen:

10.1.1 SENSOR(EN) MANUELL KOPPELN

1. Ersetzen Sie alle Batterien im/in den Sensor(en) durch neue.
2. Führen Sie den Schritt "**Neuen Sensor hinzufügen**" in **Abschnitt 4.9.5.1** aus, um den Sensor erneut zu koppeln.

10.2 KOPPELN SIE DEN/DIE ZUSÄTZLICHEN FUNKSENSOR(EN) (OPTIONAL)

Diese Basisstation unterstützt bis zu 7 zusätzliche Funksensoren.

1. Wählen Sie den Kanal im/in den Sensor(en)

- Ersetzen Sie alle Batterien im/in den Sensor(en) durch neue.
- Führen Sie den Schritt "**Neuen Sensor hinzufügen**" in **Abschnitt 4.9.5.1** aus, um den Sensor erneut zu koppeln.

HINWEIS:

- Die Kanalnummer des zusätzlichen Funksensors darf bei den Sensoren **nicht** doppelt vergeben werden.
- Diese Basisstation unterstützt verschiedene Arten von zusätzlichen Funksensoren, z.B. Bodenfeuchtigkeits- und Poolsensoren. Wenn Sie weitere Sensoren koppeln möchten, erkundigen Sie sich bitte bei Ihrem Händler nach weiteren Details.

10.3 ZURÜCKSETZEN UND WERKSRESET

 Um die Basisstation zurückzusetzen und neu zu starten, drücken Sie einmal die Taste [**RESET**]. Um die Werkseinstellungen wiederherzustellen, folgen Sie dem Schritt in der Tabelle in **Abschnitt 4.9.8** ("Zurücksetzen auf Werkseinstellungen").

11. WARTUNG DES DRAHTLOSEN 7-IN-1 MULTISENSORS



WINDFAHNE AUSTAUSCHEN

Windfahne abschrauben und für den Austausch entfernen.

WINDSCHALEN AUSTAUSCHEN

- Obere Kappe abschrauben und entfernen.
- Windschalen für den Austausch entfernen.

HYGRO-/THERMO-SENSOR REINIGEN

- Die beiden Schrauben an der Unterseite des Strahlenschutzes entfernen.
- Die Schutzabdeckung vorsichtig herausziehen.
- Schmutz und Insekten auf dem Sensor vorsichtig entfernen (der Sensor im Inneren darf nicht feucht werden).
- Die Schutzabdeckung mit Wasser reinigen, um Schmutz oder Insekten zu entfernen.
- Alle Teile wieder montieren, nachdem sie gereinigt und vollständig getrocknet sind.

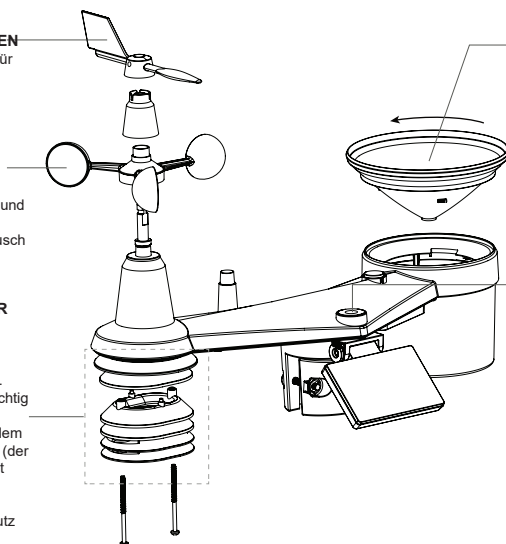

REGENSAMMELBEHÄLTER REINIGEN

- Den Regensammelbehälter um 30° gegen den Uhrzeigersinn drehen.
- Den Sammelbehälter vorsichtig entfernen.
- Den Behälter reinigen und von Schmutz und Laub befreien.
- Den Sammelbehälter wieder montieren, nachdem er gereinigt und vollständig getrocknet ist.

UV-SENSOR REINIGEN UND KALIBRIERUNG

- Für eine präzise UV-Messung, die obere Linse des UV-Sensors sanft mit einem Microfaser-Tuch reinigen.
- Nach einer gewissen Zeit kann der UV-Sensor mit Hilfe eines UV-Messgeräts kalibriert werden.

12. FEHLERBEHEBUNG

Problem	Lösung
Der 7-in-1-Multisensor ist unterbrochen oder hat keine Verbindung.	<ol style="list-style-type: none"> Stellen Sie sicher, dass sich der Sensor innerhalb des Übertragungsbereichs befindet. Wenn es immer noch nicht funktioniert, setzen Sie den Sensor zurück und synchronisieren Sie ihn erneut mit der Basisstation.
Der Funksensor ist unterbrochen oder hat keine Verbindung.	<ol style="list-style-type: none"> Stellen Sie sicher, dass sich der Sensor innerhalb des Übertragungsbereichs befindet. Stellen Sie sicher, dass der angezeigte Kanal mit der Kanalauswahl am Sensor übereinstimmt. Wenn es immer noch nicht funktioniert, setzen Sie den Sensor zurück und synchronisieren Sie ihn erneut mit der Basisstation.

Problem	Lösung
Keine WLAN-Verbindung	<ol style="list-style-type: none"> 1. Prüfen Sie, ob das WIFI/W-LAN-Symbol auf dem Bildschirm angezeigt wird, es sollte immer sichtbar sein. 2. Stellen Sie sicher, dass Sie sich mit dem 2,4G-Band, aber nicht mit dem 5G-Band Ihres WI-FI-Routers verbinden.
Bildschirm funktioniert nicht	<ol style="list-style-type: none"> 1. Vergewissern Sie sich, dass der Netzadapter an der Basisstation und an einer Steckdose angeschlossen ist. 2. Setzen Sie die Basisstation zurück, indem Sie die Taste "RESET" drücken, die sich auf der Rückseite der Basisstation befindet.
Daten werden nicht an ProWeatherLive, Wunderground.com oder weathercloud.net gesendet.	<ol style="list-style-type: none"> 1. Vergewissern Sie sich, dass Ihre Station-ID und Ihr Passwort korrekt sind. 2. Stellen Sie sicher, dass das Datum und die Uhrzeit auf der Basisstation korrekt sind. Wenn inkorrekt, dann handelt es sich möglicherweise um alte Daten und nicht um Echtzeitdaten. 3. Stellen Sie sicher, dass Ihre Zeitzone richtig eingestellt ist. Wenn inkorrekt, dann handelt es sich möglicherweise um alte Daten und nicht um Echtzeitdaten.
WUunderground Niederschlag. Akkum. Gesamter Diagrammversatz 1 Stunde Rückstellzeit, während der Sommerzeit	<ol style="list-style-type: none"> 1. Sicherstellen, dass die Zeitzone des Geräts auf WUunderground richtig eingestellt ist 2. Stellen Sie sicher, dass die Zeitzone und die Sommerzeit auf Ihrer Basisstation korrekt sind. 3. Wenn Sie Ihre Station außerhalb der US-Zeitzone haben, ist die Sommerzeit ungültig. Um dieses Problem zu lösen, schalten Sie bitte die DST-Funktion in der Basisstation aus.
Niederschlag ist nicht korrekt	<ol style="list-style-type: none"> 1. Bitte halten Sie den Regensammler sauber 2. Stellen Sie sicher, dass die Kippwaage im Inneren reibungslos funktionieren kann
Temperaturmessung tagsüber zu hoch	Achten Sie darauf, dass sich der Multisensor nicht zu nahe an wärmeerzeugenden Quellen oder Bauten, wie z.B. Gebäuden, Bürgersteigen, Wänden oder Klimaanlage, befindet.

13. SPEZIFIKATIONEN

13.1 BASISSTATION

Grundlegende Spezifikationen

Maße (B x H x T)	190 x 140 x 19,5 mm (7,4 x 5,5 x 0,77 Zoll)
Gewicht	325g (mit Batterien)
Hauptspannungsversorgung	DC 5V, 1A Adapter
USB-Anschluss	USB-Anschluss Typ A (für Datenprotokoll und System-Firmware-Update)
Notstrom-Batterie	CR2032
Betriebstemperaturbereich	-5°C ~ 50°C
Luftfeuchtigkeitsbereich	10% ~ 90% RH

Merkmale der WI-FI (W-LAN)-Übertragung

WI-FI-Standard	802.11 b/g/n
WI-FI Betriebsfrequenz :	2.4GHz
Unterstützter Router-Sicherheitstyp	WPA/WPA2, OPEN, WEP (WEP unterstützt nur hexadezimalen Passwort)
Unterstütztes Gerät zur Einrichtung der Benutzeroberfläche	Eingebautes WI-FI mit AP-Modus Funktion Smart Devices, Laptops, usw.: Android Smartphone, Android Pad, iPhone, iPad oder Windows/Mac Computer

Empfohlener Webbrowser für die Einrichtung der Benutzeroberfläche	Webbrowser, die HTML 5 unterstützen, wie beispielsweise die neueste Version von Chrome, Safari, Edge, Firefox oder Opera.
---	---

Spezifikationen für die Funksensor-Kommunikation

Unterstützte Sensoren	1x Multisensor 7-in-1 und bis zu 7 optionale Funk-Hygro-Thermosensoren für den Außenbereich
Funksignal-Frequenz (je nach Landesversion)	868MHz (Version für EU und UK)
Funksignal-Übertragungsbereich	150m

Spezifikationen für zeitbezogene Funktionen

Zeitanzeige	HH: MM:
Zeitformat	12 Stunden AM / PM oder 24 Stunden
Datumsdisplay	DD / MM oder MM / DD
Zeitsynchronisierungsmethode	Über Internet-Zeitserver zur Synchronisation des UTCs
Wochentagssprachen	EN / DE / FR / ES / IT / NL / RU
Zeitzone	13 Stunden
DST (Sommerzeit)	AUTO / AUS

Datenprotokoll Zugehörige Spezifikation

Kapazität des USB-Sticks	Unterstützung von bis zu 16 GB
Schnittstelle	USB
Speicherformat	FAT 32
Dateiformat	.CSV

Spezifikationen zur Luftdruck-Anzeige & -Funktion

Hinweis: Die folgenden Details sind so aufgelistet wie sie auf dem Display angezeigt werden oder ablaufen

Luftdruck-Einheit	hPa, inHg und mmHg
Messbereich	540 ~ 1100hPa (relativer Einstellungsbereich 930 ~ 1050hPa)
Genauigkeit	(700 ~ 1100hPa ± 5hPa) / (540 ~ 696hPa ± 8hPa) (20.67 ~ 32.48inHg ± 0.15inHg) / (15.95 ~ 20.55inHg ± 0.24inHg) (525 ~ 825mmHg ± 3,8mmHg) / (405 ~ 522mmHg ± 6mmHg) Typisch bei 25°C (77°F)
Auflösung	1hPa / 0.01inHg / 0.1mmHg
Wettervorhersage	Sonnig/Klar, Teilweise bewölkt, Bewölkt, Regnerisch, Regnerisch/Stürmisch und Schnee

Spezifikationen zur Innen-/Außentemperaturanzeige & Funktion

Hinweis: Die folgenden Details sind so aufgelistet wie sie auf dem Display angezeigt werden oder ablaufen.

Temperatureinheit	°C and °F
Genauigkeit	0.1 ~ 60°C ± 0.4°C (32.2 ~ 140°F ± 0.7°F) -19.9 ~ 0°C ± 0.7°C (-3.8 ~ 32°F ± 1.3°F) -40 ~ -20°C ± 1°C (-40 ~ -4°F ± 1.8°F)
Auflösung	°C / °F (1 Dezimalstelle)

Spezifikationen zur Luftfeuchtigkeitsanzeige & Funktion für den Innenbereich

Hinweis: Die folgenden Details sind so aufgelistet wie sie auf dem Display angezeigt werden oder ablaufen.

Luftfeuchtigkeitseinheit	%
Genauigkeit	1~9% RH ± 5% RH @25°C (77°F) 10~90% RH ± 3.5% RH @25°C (77°F) 91~99% RH ± 5% RH @25°C (77°F)
Auflösung	1%

Spezifikationen zur Außentemperaturanzeige & Funktion

Hinweis: Die folgenden Details sind so aufgelistet wie sie auf dem Display angezeigt werden oder ablaufen.

Temperatureinheit	°C and °F
Genauigkeit	-40 ~ 60°C ± 0.4°C (-40 ~ 140°F ± 0.7°F)
Auflösung	°C / °F (1 Dezimalstelle)

Spezifikationen zur Luftfeuchtigkeitsanzeige & Funktion für den Außenbereich

Hinweis: Die folgenden Details sind so aufgelistet wie sie auf dem Display angezeigt werden oder ablaufen.

Luftfeuchtigkeitseinheit	%
Genauigkeit	1 ~ 90% RH ± 2.5% RH @ 25°C (77°F) 91 ~ 99% RH ± 3.5% RH @ 25°C (77°F)
Auflösung	1%

Funk-Thermo-Hygrometer Sensor-Anzeige & Spezifikation

Hinweis: Die folgenden Details sind so aufgelistet wie sie auf dem Display angezeigt werden oder ablaufen.

Temperatureinheit	°C and °F
Genauigkeit	5,1 ~ 60 °C ± 0,4 °C (41,2 ~ 140 °F ± 0,7 °F) 20 ~ 5°C ± 1°C (4 ~ 41°F ± 1.8°F)
Auflösung	°C / °F (1 Dezimalstelle)

Funk-Thermo-Hygrometer Sensor-Anzeige & Spezifikation

Hinweis: Die folgenden Details sind so aufgelistet wie sie auf dem Display angezeigt werden oder ablaufen.

Luftfeuchtigkeitseinheit	%
Genauigkeit	1 ~ 20 % RH ± 6,5 % RH @ 25 °C (77 °F) 21 ~ 80 % RH ± 3,5 % RH @ 25 °C (77 °F) 81 ~ 99 % RH ± 6,5 % RH @ 25 °C (77 °F)
Auflösung	1%

Spezifikationen zur Windgeschwindigkeits- & -richtungsanzeige und Funktion

Hinweis: Die folgenden Details sind so aufgelistet wie sie auf dem Display angezeigt werden oder ablaufen.

Windgeschwindigkeitseinheit	mph, m/s, km/h und Knoten
Windgeschwindigkeitsanzeigebereich	0 ~ 112mph, 50m/s, 180km/h, 97Knoten
Auflösung	mph, m/s, km/h und Knoten (1 Dezimalstelle)
Geschwindigkeitsgenauigkeit	< 5m/s: +/- 0,8m/s; > 5m/s: +/- 6% (je nachdem, was größer ist)
Anzeigemodus	Windstoß / Durchschnitt / Beaufort
Anzeigemodus Windrichtung	16 Richtungen oder 360 Grad

Spezifikationen zur Regenanzeige & Funktion

Hinweis: Die folgenden Details sind so aufgelistet wie sie auf dem Display angezeigt werden oder ablaufen

Niederschlagseinheit	mm und in
Niederschlagsgenauigkeit	± 7% oder 1 Spitze
Niederschlagsbereich	0 ~ 19999mm (0 ~ 787,3 in)
Auflösung	0.254mm (3 Dezimalstellen in mm)
Regen-Anzeigemodus	Letzte Stunde / letzte 24 Stunden / letzter Monat / Regenmenge heute und Regenrate

SPEZIFIKATIONEN ZUR UV-INDEX-ANZEIGE & FUNKTION

Hinweis: Die folgenden Details sind so aufgeführt, wie sie auf der Basisstation angezeigt werden oder funktionieren.

Anzeigebereich	0 ~ 16
Auflösung	1 Dezimalstelle
Anzeigemodus	UV-Index

LICHTSTÄRKE-ANZEIGE UND FUNKTIONSSPEZIFIKATION

Hinweis: Die folgenden Details sind so aufgelistet wie sie auf dem Display angezeigt werden oder ablaufen.

Lichtintensitätseinheit	Klux, Kfc and W/m ²
Anzeigebereich	0 ~ 200Klux
Auflösung	Klux, Kfc und W/m ² (2 Dezimalstellen)

Spezifikationen zur Wetterindex-Anzeige & Funktion

Hinweis: Die folgenden Details sind so aufgelistet wie sie auf dem Display angezeigt werden oder ablaufen

Wetterindex-Modi	Gefühlt wie, Windkühle, Hitze-Index und Taupunkt
Anzeigebereich Feels like (Gefühlte Temperatur)	-65 ~ 50°C
Anzeigebereich Taupunkt	-20 ~ 80°C
Anzeigebereich Wärmeindex	-26 ~ 50°C
Anzeigebereich Windchill	-65 ~ 18°C, Windgeschwindigkeit > 4,8km/h

13.2 7-IN-1 MULTISENSOR

Maße (B x H x T)	390 x 230 x 165 mm (15.4 x 9 x 6.5in)
Gewicht	599g (Batterien, Stange und Halterung nicht inbegriffen)
Hauptspannungsversorgung	3x AA/LR6, 1.5V (nicht-wiederaufladbare Lithium-Batterien)
Wetterdaten	Temperatur, Luftfeuchtigkeit, Windgeschwindigkeit, Windrichtung, Niederschlag, UV-Index und Lichtintensität
Funksignal-Übertragungsbereich	150m
Funkfrequenz (abhängig von der Landesversion)	868Mhz (EU or UK)
Übertragungsintervall	- 12 Sekunden für UV-, Lichtintensitäts-, Windgeschwindigkeits- und Windrichtungsdaten - 24 Sekunden für Temperatur, Luftfeuchtigkeit, und Niederschlag
Betriebsbereich	-40 ~ 60°C (-40 ~ 140°F), Lithiumbatterien erforderlich

13.3 THERMO-HYGRO-FUNKSENSOR

Maße (B x H x T)	58 x 125 x 19 mm (2.3 x 4.9 x 0.7in)
Gewicht	144g (mit Batterien)
Hauptspannungsversorgung	2 x AA Batterien á 1,5V (Alkalibatterien empfohlen)
Wetterdaten	Temperatur und Luftfeuchtigkeit
Funksignal-Frequenz	915MHz (US) / 868MHz (EU oder UK) / 917MHz (AU)
Funksignal-Übertragungsbereich	150 m (492 Fuß) gerade Strecke
Übertragungsintervall	60 Sekunden
Betriebstemperaturbereich	-20 ~ 60°C (-20 ~ 140°F)
Betriebsluftfeuchtigkeitsbereich	RH 1% bis 99% (nicht kondensierend)

14. ENTSORGUNG

Wenn Sie die Station weitergeben oder entsorgen, sollten Sie die gespeicherten WLAN-Daten löschen, um einen unberechtigten Zugriff auf ihr WLAN zu verhindern.



Entsorgen Sie die Verpackungsmaterialien sortenrein. Beachten Sie bitte bei der Entsorgung des Geräts die aktuellen gesetzlichen Bestimmungen. Informationen zur fachgerechten Entsorgung erhalten Sie bei den kommunalen Entsorgungsdienstleistern oder dem Umweltamt.



Werfen Sie Elektrogeräte nicht in den Hausmüll!

■ Gemäß der Europäischen Richtlinie 2012/19/EU über Elektro- und Elektronik-Altgeräte und deren Umsetzung in nationales Recht, müssen verbrauchte Elektrogeräte getrennt gesammelt und einer umweltgerechten Wiederverwertung zugeführt werden.



Sie können die Batterien nach Gebrauch entweder in unserer Verkaufsstelle oder in unmittelbarer Nähe (z.B. im Handel oder in kommunalen Sammelstellen) unentgeltlich zurückgeben. Bitte entsorgen Sie Ihre gebrauchten Batterien wie gesetzlich vorgeschrieben - an einer lokalen Sammelstelle oder im Einzelhandel. Die Entsorgung im Hausmüll verstößt gegen die Batterieverordnung. Batterien, die Giftstoffe enthalten, sind mit einem Schild und einem chemischen Symbol gekennzeichnet. "Cd" = Cadmium, "Hg" = Quecksilber, "Pb" = Blei.

15. CE-KONFORMITÄTSERKLÄRUNG



Hiermit erklärt die Bresser GmbH, dass das Gerät mit der Artikelnr. 7003510 der Richtlinie 2014/53/EU und den darin angewandten Standards und Normen entspricht. Der vollständige Text der CE-Konformitätserklärung kann über folgende Internetadresse eingesehen werden:
http://www.bresser.de/download/7003510/CE/7003510_CE.pdf

16. GARANTIE & SERVICE

Die reguläre Garantiezeit beträgt 2 Jahre und beginnt am Tag des Kaufs. Um von einer verlängerten, freiwilligen Garantiezeit wie auf dem Geschenkkarton angegeben zu profitieren, ist eine Registrierung auf unserer Website erforderlich.

Die vollständigen Garantiebedingungen sowie Informationen zu Garantiezeitverlängerung und Serviceleistungen können Sie unter www.bresser.de/garantiebedingungen einsehen.

Service

DE AT CH BE

Bei Fragen zum Produkt und eventuellen Reklamationen nehmen Sie bitte zunächst mit dem Service-Center Kontakt auf, vorzugsweise per E-Mail.

E-Mail: service@bresser.de
Telefon*: +49 28 72 80 74 210

BRESSER GmbH

Kundenservice
Gutenbergstr. 2
46414 Rhede
Deutschland

*Lokale Rufnummer in Deutschland (Die Höhe der Gebühren je Telefonat ist abhängig vom Tarif Ihres Telefonanbieters); Anrufe aus dem Ausland sind mit höheren Kosten verbunden.

GB IE

Please contact the service centre first for any questions regarding the product or claims, preferably by e-mail.

E-Mail: service@bresseruk.com
Telephone*: +44 1342 837 098

BRESSER UK Ltd.

Suite 3G, Eden House
Enterprise Way
Edenbridge, Kent TN8 6HF
Great Britain

*Number charged at local rates in the UK (the amount you will be charged per phone call will depend on the tariff of your phone provider); calls from abroad will involve higher costs.

FR BE

Si vous avez des questions concernant ce produit ou en cas de réclamations, veuillez prendre contact avec notre centre de services (de préférence via e-mail).

E-Mail: sav@bresser.fr
Téléphone*: 00 800 6343 7000

BRESSER France SARL

Pôle d'Activités de Nicopolis
314 Avenue des Chênes Verts
83170 Brignoles
France

*Prix d'un appel local depuis la France ou Belgique

NL BE

Als u met betrekking tot het product vragen of eventuele klachten heeft kunt u contact opnemen met het service centrum (bij voorkeur per e-mail).

E-Mail: info@bresserbenelux.nl
Telefoon*: +31 528 23 24 76

BRESSER Benelux

Smirnofstraat 8
7903 AX Hoogeveen
The Netherlands

*Het telefoonnummer wordt in het Nederland tegen lokaal tarief in rekening gebracht. Het bedrag dat u per gesprek in rekening gebracht zal worden, is afhankelijk van het tarief van uw telefoon provider; gesprekken vanuit het buitenland zullen hogere kosten met zich meebrengen.

ES PT

Si desea formular alguna pregunta sobre el producto o alguna eventual reclamación, le rogamos que se ponga en contacto con el centro de servicio técnico (de preferencia por e-mail).

E-Mail: servicio.iberia@bresser-iberia.es
Teléfono*: +34 91 67972 69

BRESSER Iberia SLU

c/Valdemorillo, 1 Nave B
P.I. Ventorro del Cano
28925 Alcorcón Madrid
España

*Número local de España (el importe de cada llamada telefónica dependen de las tarifas de los distribuidores); Las llamadas des del extranjero están ligadas a costes suplementarios..



Bresser GmbH
Gutenbergstraße 2
46414 Rhede · Germany
www.bresser.de

   @BresserEurope



Bresser UK Ltd.
Eden House, Enterprise Way
Edenbridge, Kent TN8 6HF
Great Britain

Errors and technical changes reserved. · Irrtümer und technische Änderungen vorbehalten.
Manual_7003510-7803510-7903510_MeteoChamp-7in1_en-de_BRESSER_v102023a